



IMI HEIMEIER

heatmiser technology



neo Stat M2

IMI Hydronic
Engineering



Obsah

Čo je to programovateľný priestorový termostat?	4	Voliteľné nastavenia - tabuľka funkcií..	29
Postup inštalácie	6	Prekalibrovanie termostatu.....	30
Výber režimu a jazyka	8	Chybové kódy	30
Párovanie s neoHub	9	Typ snímača teploty podlahy.....	31
Párovanie termostatu neoStat.....	10	Schéma zapojenia – neoStat na S/L kotla.....	32
Čo je sieť Mesh.....	11	Schéma zapojenia – neoStat na beznapäťový kontakt do kotla.....	33
Snímač priblíženia.....	11	Schéma zapojenia – neoStat na ventil.....	34
Režim 1 - Termostat	12	Schéma zapojenia – neoStat na UH6 a voliteľné pripojenie diaľkového snímača.....	35
LCD displej.....	14	Obnovenie výrobného nastavenia ..	36
Zobrazenie teploty	15	Režim 2 - Spínacie hodiny	37
Nastavenie hodín.....	16	LCD displej.....	39
Nastavenie úrovni pohodlia.....	17	Nastavenie spínacích časov	40
Regulácia teploty	19	Časovač prekročenia.....	41
Udržiavanie teploty	20	Vysvetlenie voliteľných funkcií.....	42
Uzamknutie displeja.....	21	Voliteľné nastavenia - tabuľka funkcií..	42
Odomknutie displeja.....	21	Schéma zapojenia - Režim spínacích hodín	43
Režim ochrany proti mrazu	22		
Zapnutie/vypnutie napájania	23		
Dovolenka	24		
Vysvetlenie voliteľných funkcií.....	25		
Nastavenie voliteľných funkcií.....	28		

? Čo je to programovateľný priestorový termostat?

Programovateľný priestorový termostat je programový aj priestorový termostat.

Program umožňuje nastaviť časy zapnutia a vypnutia tak, aby vyhovovali vášmu životnému štýlu.

Priestorový termostat funguje tak, že sníma teplotu vzduchu, zapne vykurovanie, keď teplota vzduchu klesne pod nastavenú hodnotu termostatu, a po dosiahnutí nastavenej teploty vykurovanie vypne.

Programovateľný priestorový termostat vám umožní vybrať si, v akom čase má byť vykurovanie zapnuté a akú teplotu má dosiahnuť, keď je zapnuté. Umožní vám zvoliť rôzne teploty v domácnosti v rôznych časoch dňa (a dňoch v týždni), aby vyhovovali vašim konkrétnym potrebám a preferenciám.

Nastavením programovateľného priestorového termostatu na vyššiu teplotu sa miestnosť nevyhrejé rýchlejšie. To, ako rýchlo sa miestnosť zohreje, závisí od konštrukcie a veľkosti vykurovacieho systému.

Podobne zníženie nastavenia teploty nemá vplyv na to, ako rýchlo sa miestnosť ochladí. Nastavenie programovateľného priestorového termostatu na nižšiu teplotu spôsobí, že miestnosť sa bude regulovať na nižšiu teplotu, a tým sa ušetrí energia.

Spôsob nastavenia a používania programovateľného priestorového termostatu je nájsť najnižšie nastavenia teploty, ktoré vám vyhovujú v rôznych časoch, ktoré ste si zvolili, a potom ho nechať pracovať.

Najlepšie je nastaviť priestorový termostat na nízku teplotu, napríklad 18 °C, a potom ho každý deň zvyšovať o 1 °C, kým vám teplota nebude vyhovovať. Termostat už nebudete musieť ďalej nastavovať. Každé nastavenie nad túto hodnotu bude znamenať plytvanie energiou a bude vás stáť viac peňazí.

Vykurovací program môžete dočasne upraviť použitím časovača alebo použitím funkcie udržiavania teploty. Tieto funkcie sú bližšie vysvetlené na stranách 19 a 20 tohto návodu.

Programovateľné priestorové termostaty potrebujú na snímanie teploty voľné prúdenie vzduchu, preto nesmú byť zakryté závesmi ani blokované nábytkom. Správne fungovaniu termostatu môžu brániť aj elektrické krby, televízory, nástenné alebo stolové lampy v blízkosti.



Postup inštalácie



Robiť

Namontujte termostat vo výške očí. Prečítajte si kompletne návod na použitie, aby ste z nášho výrobku získali to najlepšie.



Nerobiť

Neinštalujte ho v blízkosti priameho zdroja tepla, pretože by to ovplyvnilo jeho funkčnosť. Netlačte silno na obrazovku LCD, pretože to môže spôsobiť neopraviteľné poškodenie.

neoStat je určený na zapustenú montáž a pred inštaláciou vyžaduje zapustenie inštaláčnej krabice do steny s minimálnou hĺbkou 35 mm.

Krok 1

Pomocou malého skrutkovača mierne uvoľnite skrutku na spodnej strane termostatu. Potom opatrne oddelte prednú polovicu od zadnej dosky.

Krok 2

Prednú časť termostatu umiestnite na bezpečné miesto. Zapojte termostat podľa schém na stranách 32-35 tejto brožúry. **Poznámka:** V prípade pripojenia spínacích hodín, zapojte vodiče podľa zobrazenia na strane 43.

Krok 3

Zadnú dosku termostatu pevne zaskrutkujte do inštaláčnej krabice.

Krok 4

Pripevnite prednú časť termostatu na zadnú dosku a zaistite ju pomocou upevňovacej skrutky.

1



2



3



4





Výber režimu a jazyka

Toto zariadenie sa môže používať ako termostat alebo ako spínacie hodiny. Režim termostatu je predvolené nastavenie. Ak chcete zmeniť režim termostatu alebo spínacích hodín, postupujte podľa nasledujúcich krokov;

- Pomocou tlačidiel Vľavo/Vpravo vyberte  <>
- Stlačte a podržte tlačidlo Začiarknutie na 3 sekundy ✓
- Zvýrazní sa NASTAVIŤ, teraz stlačte a podržte tlačidlo Začiarknutie na 10 sekúnd..... ✓
Na displeji sa na 3 sekundy zobrazia všetky ikony súčasne.
- Pomocou tlačidiel Vľavo/Vpravo vyberte požadovaný jazyk <>
- Výber potvrdíte stlačením tlačidla Začiarknutie ✓
- Pomocou tlačidiel Vľavo/Vpravo vyberte požadovaný režim..... <>
Režim 1 = Termostat
Režim 2 = Spínacie hodiny
- Výber potvrdíte stlačením tlačidla Začiarknutie ✓
neoStat sa vráti na hlavnú obrazovku displeja pre zvolený režim.

Pokyny pre režim spínacích hodín, najprv spárujte spínacie hodiny s neoHub, ako je vysvetlené na strane 9, a potom prejdite na stranu 37.

Dôležité: Vykonanie tohto procesu zahŕňa obnovenie výrobných nastavení, čím sa vymažú všetky parametre zadané počas počiatočného nastavenia a párovania. Po dokončení obnovenia výrobných nastavení je potrebné tieto procesy znovu spustiť.

Párovanie s neoHub

Ak chcete spárovať neoHub s aplikáciou neoApp, postupujte podľa nasledujúcich krokov;



- Pripojte neoHub k routeru pomocou dodaného ethernetového kábla.
- Pripojte napájací zdroj k zariadeniu neoHub.
- Router automaticky priradí zariadeniu neoHub IP adresu a po pripojení zariadenia neoHub k sieti sa LED kontrolka Link rozsvieti na ČERVENO.
- Po pripojení ku cloudovému serveru IMI Heimeier sa LED rozsvieti na ZELENO.
- Pripojte svoj smartfón alebo tablet k rovnakej sieti Wi-Fi ako router.
- Stiahnite si bezplatnú aplikáciu IMI Heimeier neoApp z obchodu Apple App Store alebo Google Play a zaregistrujte si účet.
- Po zaregistrovaní účtu klepnite na Prihlásiť sa a potom na Pridať Miesto.
- Stlačením tlačidla pripojenia na zariadení neoHub pridajte miesto do svojho účtu.
- Po úspešnom pripojení zadajte názov miesta (napr. Domov).



Párovanie termostatu neoStat

Ďalším krokom je pripojenie termostatu neoStat k neoHub, pričom odporúčame najprv pripojiť termostat, ktorý sa nachádza najbližšie k neoHub.

Ak chcete pridať neoStat, postupujte podľa nasledujúcich krokov;

- V aplikácii vyberte možnosť PRIDAŤ ZÓNU, zadajte prednastavený alebo vlastný názov a stlačte ĎALŠIE.

Teraz máte dve minúty na pripojenie termostatu neoStat k neoHub.

- Na neoStat vyberte pomocou tlačidla Vľavo/Vpravo položku , stlačte a podržte tlačidlo Začiarknutie <> ✓

- Zvýrazni sa NASTAVIŤ, teraz stlačte jedenkrát tlačidlo Začiarknutie..... ✓
Na obrazovke sa zobrazí funkcia 01.

- Opätovným stlačením tlačidla Začiarknutie spárujete termostat s neoHub.... ✓
Na displeji sa zobrazí blikajúci symbol siete MESH.

Keď sa neoStat úspešne pripojí k neoHub, symbol MESH sa zobrazí natrvalo.

- Stlačte PRIDAŤ ĎALŠIE pre ďalšie zóny alebo stlačte DOKONČIŤ na dokončenie nastavenia.

Upozorňujeme, že Hub musíte spárovať s účtom len raz.

Ak chcete spárovať akýkoľvek ďalší systém neoStat, vyberte položku ZÓNY, upravíte, a potom PRIDAŤ ZÓNU.

Čo je sieť Mesh

Zariadenie neoStat funguje pomocou siete mesh, čo znamená, že neoStat môže odosielať a prijímať signály prostredníctvom iných termostatov v sieti. Tento signál sa prenáša z jedného termostatu na druhý, kým nedorazí do cieľa. Táto komunikačná metóda rozširuje komunikačný rozsah a zároveň ponúka zvýšenú stabilitu siete v porovnaní so štandardnými RF termostatmi.

Symbol siete Mesh sa zobrazuje, keď zariadenie komunikuje so zariadením neoHub. Ak symbol siete zmizne, znamená to, že spojenie s neoHub bolo stratené.

Snímač priblíženia

Termostat neoStat je vybavené snímačom priblíženia, ktorý rozpozná vašu prítomnosť, keď sa chystáte použiť dotykové tlačidlá. Keď sa vaša ruka priblíži k termostatu, automaticky sa rozsvietia dotykové tlačidlá a podsvietenie. Táto funkcia môže byť obzvlášť užitočná, keď potrebujete nastaviť nastavenú teplotu v tmavej miestnosti.

1 Režim 1 - Termostat



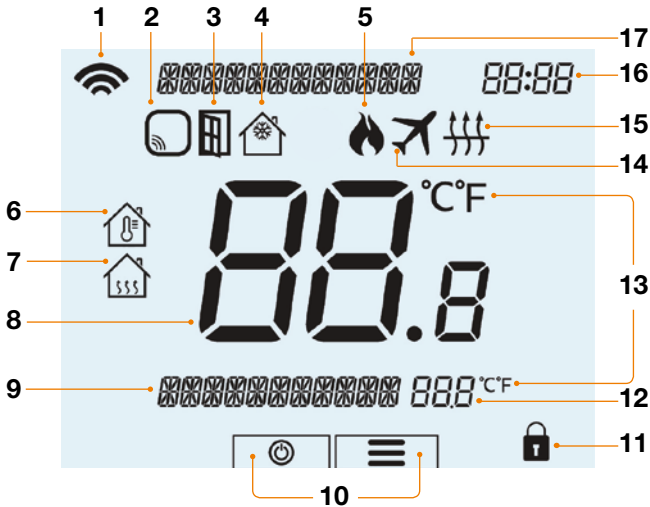

LCD displej

1. Symbol Mesh - Zobrazuje sa po pripojení k neoHub.
2. Upozornenie na snímač - Zobrazuje sa, keď termostat neprijme signál z bezdrôtového snímača alebo kontaktného snímača okien/dverí.
3. Ikona okna - Zobrazí sa, keď sa spustí spínač okien/dverí.
4. Ochrana proti mrazu – Zobrazuje sa, keď je zapnutá ochrana proti mrazu.
5. Symbol plameňa - Zobrazuje sa, keď termostat požaduje vykurovanie, a bliká, keď je aktívny optimálny štart.
6. Priestorová teplota - Označuje zobrazený režim snímača.
7. Teplota podlahy - Označuje zobrazený režim snímača.
8. Okolitá teplota - Zobrazuje aktuálnu teplotu snímača.
9. Informačný indikátor - Zobrazuje aktuálny stav a program.
10. Hlavná ponuka - Ikony napájania a ponuky.
11. Indikátor uzamknutia klávesnice - Zobrazí sa, keď je klávesnica uzamknutá.
12. Nastavená teplota - Zobrazuje aktuálnu nastavenú teplotu.
13. Formát teploty - stupne Celzia alebo Fahrenheita.
14. Dovolienka - Zobrazuje sa, keď je termostat v režime dovolenky.
15. Symbol hraničnej teploty podlahy - Zobrazí sa, keď podlahový snímač dosiahne hraničnú teplotu podlahy nakonfigurovanú v ponuke nastavenia.
16. Hodiny - Čas zobrazený v 24-hodinovom formáte.
17. Indikátor informácií - Zobrazuje informácie o aktuálnom dni a ponuke.

Zobrazenie teploty

neoStat ponúka rôzne možnosti snímačov, ktoré si môžete nakonfigurovať podľa svojich preferencií. Môžete si vybrať, či chcete použiť zabudovaný snímač teploty vzduchu, podlahový snímač alebo oba. Aby ste ľahšie identifikovali, ktorý snímač sa používa, displej to jasne označí zobrazením symbolov priestorovej alebo podlahovej teploty pred zobrazením skutočnej hodnoty teploty.

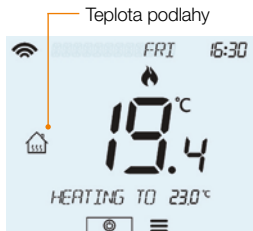

Ak je neoStat nakonfigurovaný na používanie snímačov teploty vzduchu aj podlahy, predvolené zobrazenie bude zobrazovať teplotu v miestnosti.



Ak chcete zobraziť aktuálnu teplotu podlahy, stlačte a podržte tlačidlo Vľavo a Vpravo na 5 sekúnd, potom sa zobrazí teplota podlahy<>



Nastavenie hodín

Ak je toto zariadenie spárované s neoHub, nebudete mať prístup k nižšie uvedeným nastaveniam. Špeciálne nebude reagovať voľba HODINY.

Ak chcete nastaviť hodiny, postupujte podľa nasledujúcich krokov;

- Pomocou tlačidiel Vľavo/Vpravo vyberte ..... <>
- Stlačením a podržaním tlačidla Začiarknutie vypnete displej..... ✓
Možnosť nastavenia sa teraz zobrazí so šípkami smerujúcimi Vľavo a Vpravo.
- Pomocou tlačidla so šípkou Vpravo vyberte položku HODINY.....>
- Výber potvrdíte stlačením tlačidla Začiarknutie..... ✓
- Pomocou tlačidiel Hore/Dole nastavte rok.....^v
- Výber potvrdíte stlačením tlačidla Začiarknutie..... ✓
- Zopakujte kroky na nastavenie Mesiaca, Dátumu a Času.
- Stlačením tlačidla Začiarknutie potvrdíte nové nastavenia hodín..... ✓
- Pomocou šípky Dole vyberte položku ..... v
- Stlačením tlačidla Začiarknutie zapnete displej..... ✓



Nastavenie úrovni pohodlia

Pri tomto termostate sú k dispozícii rôzne možnosti programového režimu. Môžete si vybrať medzi programovaním pre pracovný deň/víkend, 7 dní a 24 hodín. Okrem toho, ak radšej nepoužívate programovateľné funkcie, môžete termostat používať aj ako neprogramovateľný termostat.

Keď sú termostaty pripojené k sieti mesh, programový režim systému sa konfiguruje pomocou aplikácie neoApp.

Termostat sa dodáva s už naprogramovanými úrovňami pohodlia, ktoré sa však dajú jednoducho zmeniť. Predvolené časy a nastavenia teploty sú;

07:00 - 21°C (Ráno)	09:00 - 16°C (Odchod)
16:00 - 21°C (Návrat)	22:00 - 16°C (Noc)

Ak chcete používať len 2 úrovne, mali by ste naprogramovať nepoužívané úrovne na --:--

Pri programovaní na pracovný deň/víkend sú štyri úrovne pohodlia rovnaké pre dni od pondelka do piatka, ale môžu sa líšiť pre dni od soboty do nedele. Pri 7-dňovom programovaní môže mať každý deň v týždni štyri rôzne úrovne pohodlia. V režime 24 hodín sú všetky dni naprogramované s rovnakými úrovňami pohodlia.

- Ak chcete naprogramovať úrovne pohodlia, pomocou tlačidiel Vľavo/Vpravo vyberte ponuku ..... <>
- Výber potvrdíte stlačením tlačidla Začiarknutie ✓
Na obrazovke sa teraz zobrazí UDRŽAŤ.

- Neustále stláčajte tlačidlo so šípkou Vpravo, kým sa nezobrazí položka UPRAVIŤ>
- Výber potvrdíte stlačením tlačidla Začiarknutie ✓
- Pomocou tlačidiel Vľavo/Vpravo vyberte deň/obdobie týždňa..... <>
 - V režime 5/2 dní = vyberte PO-PIA alebo SO-NE
 - V režime 7 dní = vyberte PO, ÚT, ST, ŠT, PIA, SO, NE
- Výber potvrdíte stlačením tlačidla Začiarknutie ✓

Pri použití 24-hodinového režimu sa vyššie uvedený krok nevyžaduje. Teraz sa zobrazí RÁNO s aktuálnym nastavením času a teploty.
- Stlačením tlačidla Začiarknutie zmeníte nastavenia pre RÁNO..... ✓
- Pomocou tlačidiel Hore/Dole nastavte hodiny.....^V
- Výber potvrdíte stlačením tlačidla Začiarknutie ✓
- Pomocou tlačidiel Hore/Dole nastavte minúty.....^V
- Výber potvrdíte stlačením tlačidla Začiarknutie ✓
- Pomocou tlačidiel Hore/Dole nastavte teplotu^V
- Výber potvrdíte stlačením tlačidla Začiarknutie ✓
- Stlačte tlačidlo so šípkou Vpravo.....>

Teraz bude blikať ODCHOD a zobrazia sa aktuálne nastavenia.
- Stlačením tlačidla Začiarknutie zmeníte nastavenia pre ODCHOD ✓
- Tieto kroky zopakujte, aby ste nastavili všetky úrovne pohodlia.

Pre všetky nevyužitá obdobia nastavte čas na --:--
- Pomocou tlačidiel Vľavo/Vpravo vyberte položku ULOŽIŤ a stlačte tlačidlo Začiarknutie <> ✓

Regulácia teploty

- Na domovskej obrazovke stlačte jedno z tlačidiel Hore/Dole a zobrazí sa NASTAVIŤ spolu s aktuálnou požadovanou hodnotou teploty.....^V
- Pomocou tlačidiel Hore/Dole upravte hodnotu NASTAVIŤ podľa svojich preferencií.....^V
- Stlačením tlačidla Začiarknutie potvrdíte nastavenia a vrátite sa na hlavný displej ✓

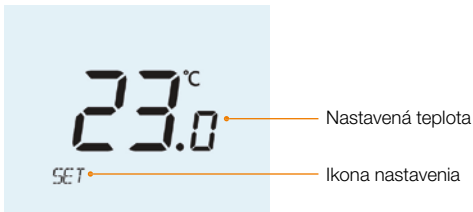

Poznámka: Toto nové nastavenie teploty bude platiť len do dosiahnutia ďalšej naprogramovanej úrovne pohodlia. Potom sa termostat automaticky vráti na predtým nastavené naprogramované úrovne.

Udržiavanie teploty

Funkcia udržiavania teploty umožňuje používateľom manuálne zrušiť aktuálny prevádzkový program a umožniť nastavenie požadovanej teploty na určitý čas.

- Pomocou tlačidiel Vľavo/Vpravo vyberte ponuku ..... <>
- Výber potvrdíte stlačením tlačidla Začiarknutie ✓
- V hornej časti displeja sa teraz zobrazí UDRŽAŤ. Stlačte tlačidlo Začiarknutie.. ✓
- Pomocou tlačidiel Hore/Dole nastavte požadovanú dobu udržiavania ^\V
- Výber potvrdíte stlačením tlačidla Začiarknutie ✓
- Pomocou tlačidiel Hore/Dole nastavte požadovanú teplotu udržiavania..... ^\V
- Výber potvrdíte stlačením tlačidla Začiarknutie ✓

Na obrazovke sa zobrazí indikácia UDRŽAŤ DO.

Čas bude odpočítavať nastavenú dobu a potom sa vráti do normálneho programu.



— Zostávajúci čas udržiavania

— Indikátor Udržať do

Ak chcete zrušiť udržiavanie teploty, zopakujte vyššie uvedené kroky a stlačte tlačidlo Začiarknutie, keď je zvýraznené ZRUŠIŤ.

Uzamknutie displeja

neoStat je vybavený funkciou uzamknutia klávesnice. Ak chcete tento zámok aktivovať, postupujte podľa uvedených krokov;

- Pomocou tlačidiel Vľavo/Vpravo vyberte ponuku \equiv < >
- Podržte stlačené tlačidlo Začiarknutie na 10 sekúnd ✓
Na displeji sa zobrazí 0000. V tejto fáze zadajte štvormiestne číslo PIN.
- Pomocou tlačidiel Hore/Dole zadajte prvé dve číslice ^ v
- Potvrďte stlačením tlačidla Začiarknutie ✓
- Pomocou tlačidiel Hore/Dole zadajte druhé dve číslice ^ v
- Potvrďte stlačením tlačidla Začiarknutie ✓
Displej sa vráti na hlavnú obrazovku a zobrazí sa indikátor uzamknutia klávesnice 

Odomknutie displeja

Ak chcete odomknúť neoStat, stlačte jedenkrát tlačidlo Začiarknutie. Na displeji sa zobrazí 00:00 a je potrebné zadať štvormiestne číslo PIN, ktoré ste predtým nastavili.

- Na zadanie prvých dvoch číslic použite tlačidlá Hore/Dole a tlačidlo Začiarknutie ^ v ✓
- Pomocou tlačidiel Hore/Dole a tlačidla Začiarknutie zadajte druhé dve číslice ^ v ✓
Displej sa odomkne a vráti sa na hlavnú obrazovku.



Režim ochrany proti mrazu

- Pomocou tlačidiel Vľavo/Vpravo vyberte ..... <>
- Ikona ochrany proti mrazu sa prepne na ZAP/VYP pri každom stlačení tlačidla Začiarknutie ✓

V tomto režime bude neoStat zobrazovať ikonu ochrany proti mrazu a aktivuje vykurovací systém len vtedy, ak teplota v miestnosti klesne pod určenú teplotu mrazu (pozri stranu 25).

Ak je vykurovanie zapnuté v režime ochrany proti mrazu, zobrazí sa symbol plameňa.

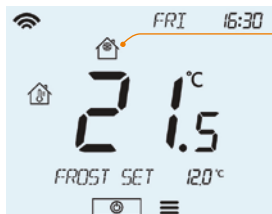

Ak chcete zrušiť režim ochrany proti mrazu, prejdite na  a stlačte tlačidlo Začiarknutie ✓



Ikona ochrany proti mrazu

Zapnutie/vypnutie napájania

Keď sa zobrazí ikona plameňa, vykurovanie je zapnuté. Keď ikona plameňa nie je zobrazená, nie je potrebné vykurovanie na dosiahnutie nastavenej teploty, ale neoStat zostáva aktívny.

- Ak chcete neoStat úplne vypnúť, vyberte ikonu napájania  a podržte tlačidlo Začiarknutie približne 3 sekundy, kým sa na displeji nezobrazí NASTAVENIE   ✓
Po 30 sekundách sa NASTAVENIE vymaže a zostane len ikona napájania Displej a vykurovanie sa vypnú.
- Ak chcete termostat opäť zapnúť, stlačte jedenkrát tlačidlo Začiarknutie ✓

Termostat úplne vypnutý



Termostat zapnutý



Dovolenka

V režime termostatu funkcia dovolenky zníži nastavenú teplotu v domácnosti na nastavenú teplotu ochrany proti mrazu (pozri stranu 25).

Termostat bude túto teplotu udržiavať počas celej doby dovolenky a následne sa po vašom návrate automaticky vráti do režimu programu.

V režime spínacích hodín funkcia dovolenky udržiava časový výstup ako vypnutý.

Pomocou nasledujúcich krokov nastavte dátum a čas ukončenia dovolenkového obdobia;

- Pomocou tlačidiel Vľavo/Vpravo vyberte ponuku , potom stlačte tlačidlo Začiarknutie < > ✓
V hornej časti displeja sa teraz zobrazí UDRŽAŤ.
- Stlačením tlačidla so šípkou Vpravo vyberte položku DOVOLENKA..... >
- Výber potvrdíte stlačením tlačidla Začiarknutie ✓
- Pomocou tlačidiel Hore/Dole nastavte ROK ^ v
- Výber potvrdíte stlačením tlačidla Začiarknutie ✓
- Zopakovaním predchádzajúcich dvoch krokov nastavte Mesiac, Dátum a Čas.
- Výber potvrdíte stlačením tlačidla Začiarknutie ✓

Zrušenie dovolenky;

- Pomocou tlačidiel Vľavo/Vpravo vyberte ponuku , potom stlačte tlačidlo Začiarknutie < > ✓
- Pomocou tlačidla so šípkou Vpravo vyberte položku DOVOLENKA a stlačte tlačidlo Začiarknutie > ✓
- Zvýrazni sa ZRUŠIŤ, stlačte tlačidlo Začiarknutie na zrušenie..... ✓



Vysvetlenie voliteľných funkcií

NASLEDUJÚCE NASTAVENIA SÚ VOLITEĽNÉ A VO VÄČŠINE PRÍPADOV SA NEMUSIA UPRAVOVAŤ

Funkcia 01 - Párovanie s neoHub: Táto funkcia slúži na pripojenie termostatu k zariadeniu neoHub.

Funkcia 02 - Spínací rozdiel: Táto funkcia umožňuje zvýšiť spínací rozdiel termostatu. Predvolená hodnota je 1 °C, čo znamená, že pri nastavenej teplote 20 °C termostat zapne vykurovanie pri 19 °C a vypne pri 20 °C. Pri rozdieli 2 °C sa vykurovanie zapne pri 18 °C a vypne pri 20 °C.

Funkcia 03 - Teplota ochrany proti mrazu: Je to udržiavaná teplota, keď je termostat v režime ochrany proti mrazu. Rozsah je 05 - 17 °C. Predvolená hodnota je 12 °C a je vhodná pre väčšinu aplikácií.

Funkcia 04 - Oneskorenie výstupu: Aby sa zabránilo rýchlemu prepínaniu, je možné zadať oneskorenie výstupu. Toto oneskorenie je možné nastaviť v rozsahu 00 - 15 minút. Predvolená hodnota je 00, čo znamená, že nie je žiadne oneskorenie.

Funkcia 05 - Obmedzenie hornej/dolnej hodnoty teploty: Táto funkcia umožňuje obmedziť používanie tlačidiel so šípkami hore a dole. Toto obmedzenie je použiteľné aj v prípade, že je termostat uzamknutý, a umožňuje tak poskytnúť iným osobám obmedzenú kontrolu nad vykurovacím systémom.

Funkcia 06 - Výber snímača: Na tomto neoStat môžete vybrať, ktorý snímač sa má použiť. Môžete si vybrať medzi iba teplotou vzduchu, teplotou podlahy alebo oboma. Ak povolíte oba snímače, podlahový snímač sa používa ako obmedzujúci snímač podlahy a je určený na zabránenie prehriatia podlahy.

Funkcia 07 - Obmedzenie teploty podlahy: Táto funkcia je k dispozícii, keď je funkcia 06 nastavená na režim 03 alebo 04. Môžete nastaviť limitnú teplotu podlahy v rozmedzí 20-45 °C (28 °C je predvolené nastavenie).

Poznámka: Tento termostat sa samostatne NESMIE používať na ovládanie elektrického podlahového vykurovania.

Funkcia 08 - Optimálny štart: Optimálny štart odloží spustenie vykurovacieho systému na najneskorší možný okamih, aby sa zabránilo zbytočnému vykurovaniu a zabezpečilo sa, že budova bude v naprogramovanom čase teplá. Termostat využíva informácie o rýchlosti zmeny na výpočet toho, ako dlho potrebuje vykurovanie na zvýšenie teploty v budove o 1 °C (pri rýchlosti zmeny 20 termostat vypočítal, že vykurovanie potrebuje 20 minút na zvýšenie teploty v budove o 1 °C) a podľa toho spustí vykurovanie.

Funkcia 09 - Rýchlosť zmeny: Počet minút pre zvýšenie teploty o 1 °C.

Funkcia 10 - V tomto modeli sa nepoužíva.

Funkcia 11 - V tomto modeli sa nepoužíva.

Funkcia 12 - Programový režim: Termostat ponúka tri programové režimy a možnosť nastaviť ho ako noprogramovateľný termostat.

Pracovný deň/Víkend - Umožňuje naprogramovať 4 úrovne pohodlia pre pracovný deň a 4 rôzne úrovne pohodlia pre víkend.

7-dňový programový režim - Každý deň má 4 úrovne pohodlia, ktoré možno naprogramovať nezávisle.

24-hodinový režim - Všetky dni sú naprogramované rovnako a opakujú sa nepretržite.

Funkcia 13 - Formát teploty: Táto funkcia umožňuje výber medzi °C a °F.

Funkcia 14 - Výber jazyka: Vyberte si preferovaný jazyk.



Nastavenie voliteľných funkcií

- Pomocou tlačidiel Vľavo/Vpravo vyberte ..... <>
- Stlačte a podržte tlačidlo Začiarknutie na 3 sekundy ✓
- Zvýrazní sa NASTAVIŤ, teraz stlačte jedenkrát tlačidlo Začiarknutie..... ✓

Názov funkcie



Číslo funkcie

Hodnota nastavenia

- Pomocou tlačidiel Vľavo/Vpravo môžete prechádzať funkciami..... <>
- Pomocou tlačidiel Hore/Dole upravte nastavenie v rámci každej funkcie.... ^ v
- Stlačením tlačidla Začiarknutie potvrdíte a opustíte ponuku nastavenia ✓





Voliteľné nastavenia - tabuľka funkcií

Funkcia	Popis	Nastavenie
01	Párovanie	Slúži na pridanie zóny do neoHubu
02	Spínací rozdiel	00.5 = 0,5°C 01 = 1,0°C (predvolené) 02 = 2,0°C 03 = 3,0°C
03	Teplota ochrany proti mrazu	05° - 17°C (12°C = predvolené)
04	Oneskorenie výstupu	00 - 15 minúty (00 = predvolené)
05	Obmedzenie hornej/dolnej teploty	00° - 10°C (00 = predvolené)
06	Výber snímača	00 = Zabudovaný snímač (predvolené) 01 = Diaľkový snímač teploty vzduchu 02 = Iba podlahový snímač 03 = Zabudovaný a podlahový snímač 04 = Diaľkový snímač teploty vzduchu a podlahy
07	Obmedzenie teploty podlahy	20°C - 45°C (28°C = predvolené)
08	Optimálny štart	00 - 05 hodiny (00 = predvolené)
09	Rýchlosť zmeny	Minúty na zvýšenie o 1°C
10	Nepoužíva sa v tomto modeli	
11	Nepoužíva sa v tomto modeli	
12	Programový režim	00 = Neprogramovateľné 01 = Pracovný deň/Víkend (predvolené) 02 = 7-dňové programovanie 03 = 24-hodinový režim
13	Formát teploty	00 = °C, 01 = °F (00 = predvolené)
14	Výber jazyka	00 = Angličtina (00 = predvolené)



Prekalibrovanie termostatu

Ak potrebujete termostat prekalibrovať, postupujte podľa nasledujúcich krokov;

- Pomocou tlačidiel Vľavo/Vpravo vyberte ..... <>
- Podržte stlačené tlačidlo Začiarknutie, kým sa nezobrazí NASTAVIŤ ✓
- Teraz podržte spolu tlačidlá Začiarknutie a Dole na 10 sekúnd..... ✓ ✓
Na displeji sa zobrazí aktuálna teplota.
- Pomocou tlačidiel Hore/Dole nastavte novú hodnotu teploty ^ v
- Potvrďte stlačením tlačidla Začiarknutie. Na displeji sa opäť zobrazí NASTAVIŤ .. ✓
- Stlačením tlačidla so šípkou Dole zvýraznite ..... v
- Stlačením tlačidla Začiarknutie jedenkrát zapnete termostat..... ✓



Chybové kódy

Po ukončení prevádzky termostatu sa na obrazovke zobrazí kód chyby, ak sa zistí porucha.

E0 = Na vnútornom snímači sa vyskytla porucha.

E1 = Diaľkový PODLAHOVÝ snímač nebol pripojený.

Diaľkový PODLAHOVÝ snímač nie je správne zapojený.

Diaľkový PODLAHOVÝ snímač je chybný.

E2 = Diaľkový snímač teploty VZDUCHU nebol pripojený.

Diaľkový snímač teploty VZDUCHU nie je správne zapojený.

Diaľkový snímač teploty VZDUCHU je chybný.

Typ snímača teploty podlahy

neoStat je predvolene nakonfigurovaný na kompatibilitu s 10K snímačmi. Termostat je kompatibilný aj s ďalšími dvoma bežnými hodnotami snímačov, ktorými sú 12K alebo 15K.

Ak chcete zmeniť neoStat na používanie iného typu snímača, postupujte podľa nasledujúcich krokov;

- Pomocou tlačidiel Vľavo/Vpravo vyberte  <>
- Podržte stlačené tlačidlo Začiarknutie, kým sa nezobrazí NASTAVIŤ ✓
- Podržte obe tlačidlá Hore a Dole po dobu 5 sekúnd ^v

Na displeji sa teraz zobrazí nasledujúci text.

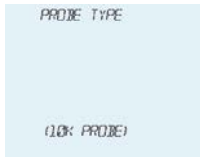

- Pomocou tlačidiel Vľavo/Vpravo môžete prechádzať medzi rôznymi hodnotami snímača <>
- Výber potvrdíte stlačením tlačidla Začiarknutie ... ✓
neoStat sa vráti na hlavný displej nakonfigurovaný pre nový typ snímača.

Poznámka: Túto zmenu by mal vykonávať len skúsený technik, ktorý presne overil hodnotu použitého snímača.



Schéma zapojenia – neoStat na S/L kotla

Pripojenie kotla podľa schémy výrobcu kotla

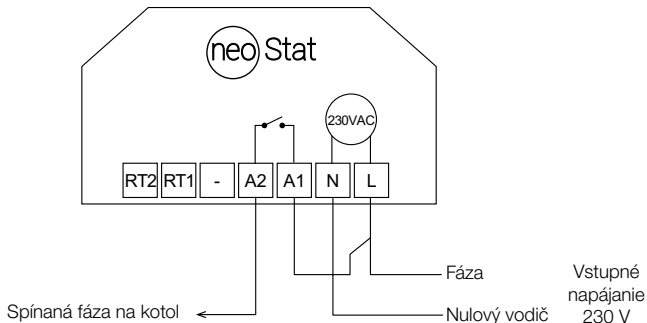

Tento výrobok musí inštalovať iba kvalifikovaný elektrikár a musí byť v súlade s miestnymi predpismi o inštalácii.



Schéma zapojenia – neoStat na beznapäťový kontakt do kotla

Pripojenie kotla podľa schémy výrobcu kotla

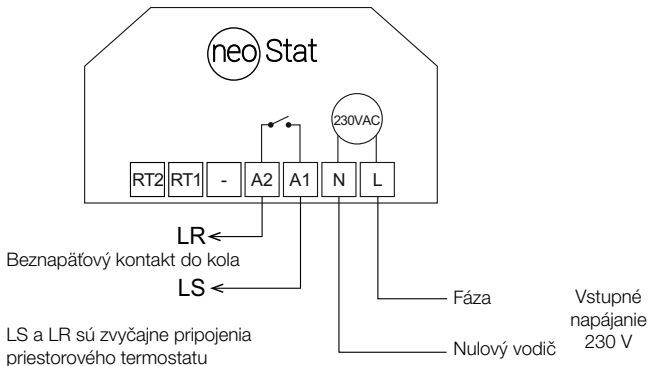

Tento výrobok musí inštalovať iba kvalifikovaný elektrikár a musí byť v súlade s miestnymi predpismi o inštalácii.



Schéma zapojenia – neoStat na ventil

Pripojenie kotla podľa schémy výrobcu kotla

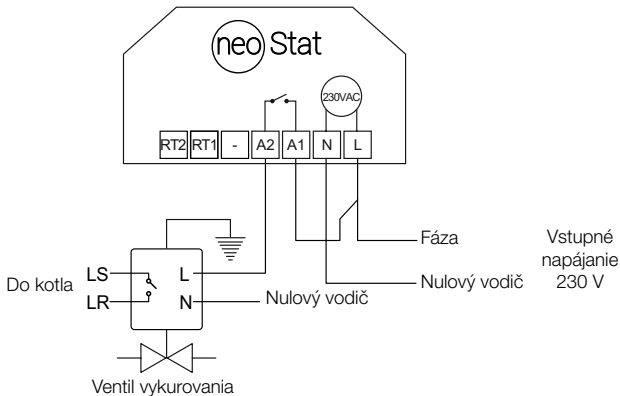

Tento výrobok musí inštalovať iba kvalifikovaný elektrikár a musí byť v súlade s miestnymi predpismi o inštalácii.



Schéma zapojenia – neoStat na UH6 a voliteľné pripojenie diaľkového snímača

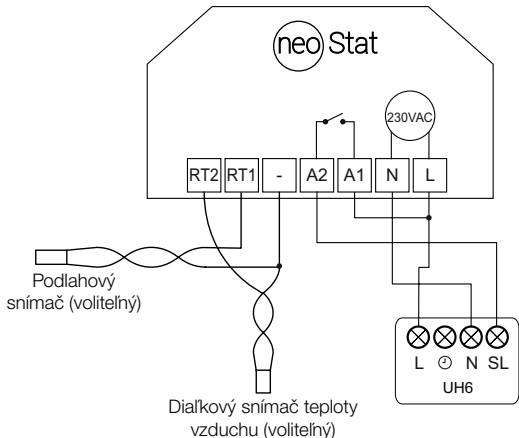

Tento výrobok musí inštalovať iba kvalifikovaný elektrikár a musí byť v súlade s miestnymi predpismi o inštalácii.



Obnovenie výrobného nastavenia

Ak chcete obnoviť predvolené výrobné nastavenia zariadenia, postupujte podľa nasledujúcich krokov:

- Pomocou tlačidiel Vľavo/Vpravo vyberte  <>
- Stlačte a podržte tlačidlo Začiarknutie na 3 sekundy ✓
- Zvýrazní sa NASTAVIŤ, teraz podržte stlačené tlačidlo Začiarknutie na 10 sekúnd ✓
Na displeji sa na 3 sekundy zobrazia všetky ikony súčasne.
- Pomocou tlačidiel Vľavo/Vpravo vyberte požadovaný jazyk <>
- Výber potvrdíte stlačením tlačidla Začiarknutie ✓
- Pomocou tlačidiel Vľavo/Vpravo vyberte požadovaný režim <>
Režim 1 = Termostat
Režim 2 = Spínacie hodiny
- Výber potvrdíte stlačením tlačidla Začiarknutie ✓
neoStat sa vráti na hlavnú obrazovku displeja pre zvolený režim.

Pokyny pre režim spínacích hodín, najprv spárujte spínacie hodiny s neoHub, ako je vysvetlené na strane 9, a potom prejdite na stranu 37.

Poznámka: Obnovenie výrobných nastavení zruší všetky parametre, ktoré boli zadané počas nastavovania a párovania. Tieto procesy sa musia po dokončení obnovenia výrobných nastavení zopakovať.

2 Režim 2 - Spínacie hodiny



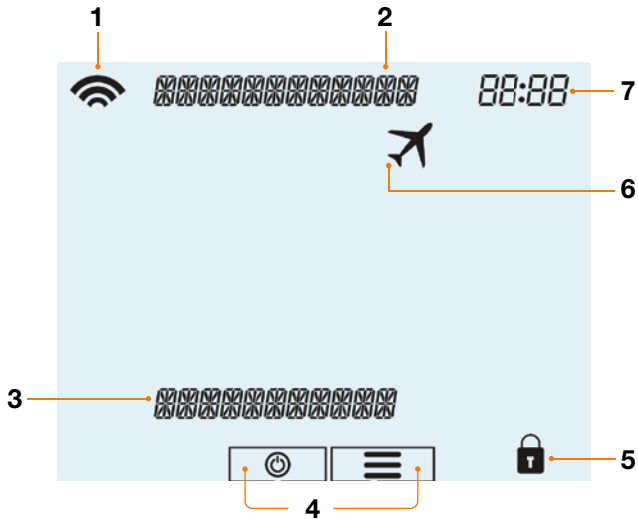

LCD displej

1. Symbol siete Mesh - Zobrazuje sa po pripojení k neoHub.
2. Indikátor informácií - Zobrazuje informácie o aktuálnom dni a ponuke.
3. Indikátor informácií - Zobrazuje aktuálny stav a indikáciu programu
4. Hlavná ponuka - Ikony napájania a ponuky.
5. Indikátor uzamknutia klávesnice - Zobrazuje sa, keď je klávesnica uzamknutá.
6. Dovoľenka - Zobrazí sa, keď sú hodiny v režime dovolenky.
7. Hodiny - Čas zobrazený v 24-hodinovom formáte.



Nastavenie spínacích časov

Ak chcete naprogramovať časy spínania, postupujte podľa nasledujúcich krokov;

- Ak chcete naprogramovať úrovne pohodlia, pomocou tlačidiel Vľavo/Vpravo vyberte ponuku < >
- Výber potvrdíte stlačením tlačidla Začiarknutie ✓
Na obrazovke sa teraz zobrazí UDRŽAŤ.
- Neustále stláčajte tlačidlo so šípkou vpravo, kým sa nezobrazí položka UPRAVIŤ ..>
- Výber potvrdíte stlačením tlačidla Začiarknutie ✓
- Pomocou tlačidiel Vľavo/Vpravo vyberte deň/obdobie týždňa..... < >
V režime 5/2 dní = vyberte PO-PIA alebo SO-NE
V režime 7 dní = vyberte PO, ÚT, ST, ŠT, PIA, SO, NE
- Výber potvrdíte stlačením tlačidla Začiarknutie ✓
Pri použití 24-hodinového režimu sa vyššie uvedený krok nevyžaduje.
Na displeji sa teraz zobrazí ČASOVAČ1 ZAP s aktuálnym nastavením času a teploty.
- Stlačením tlačidla Začiarknutie zmeníte nastavenia pre ČASOVAČ1 ✓
- Pomocou tlačidiel Hore/Dole vyberte čas zapnutia pre HODINY a stlačte tlačidlo Začiarknutie ^ v ✓
- Pomocou tlačidiel Hore/Dole vyberte čas zapnutia pre MINÚTY ^ v ✓
- Výber potvrdíte stlačením tlačidla Začiarknutie ✓
- Pomocou tlačidiel Hore/Dole vyberte čas vypnutia pre HODINY a stlačte tlačidlo Začiarknutie ^ v ✓

- Pomocou tlačidiel Hore/Dole vyberte čas vypnutia pre MINÚTY^v
 - Výber potvrdíte stlačením tlačidla Začiarknutie ✓
 - Stlačte tlačidlo so šípkou Vpravo.....>
- Teraz sa zobrazí ČASOVAČ2 ZAP.*
- Zopakujte vyššie uvedené kroky na nastavenie všetkých období. Pre všetky použité obdobia zadajte -- : --
 - Po dokončení vyberte pomocou tlačidiel Vľavo/Vpravo možnosť ULOŽIŤ a stlačením tlačidla Začiarknutie potvrdíte všetky zmeny.....<> ✓

Časovač prekróčenia

Ak chcete zapnúť časovanie výstupu, postupujte podľa nasledujúcich krokov;

- Pomocou tlačidiel Hore/Dole nastavte trvanie prekróčenia, napr. 02:00 hod...^v
 - Stlačením tlačidla Začiarknutie potvrdíte nastavenia a vrátite sa na hlavný displej .. ✓
- Podržte tlačidlo Vľavo a zobrazí sa zostávajúci čas.*



Zostávajuci čas udržiavania

Indikátor Udržiavať do

- Ak chcete zrušiť časovanie, stlačte jedenkrát tlačidlo so šípkou dole..... ✓
- Teraz je zvýraznená položka ZRUŠIŤ, stlačením tlačidla Začiarknutie zrušíte časovač ✓



Vysvetlenie voliteľných funkcií

Funkcia 01 – Párovanie s neoHub: Táto funkcia slúži na pripojenie spínacích hodín k neoHub.

Funkcia 02 – Pracovný deň/Víkend (5/2), 7-dňové programovanie alebo 24-hodinový režim: Spínacie hodiny ponúkajú tri spôsoby programovania;

Pracovný deň/Víkend (5/2) - Umožňuje naprogramovať 4 časy zapnutia/vypnutia pre pracovné dni a 4 časy zapnutia/vypnutia pre víkend.

7-dňový programový režim - Každý deň má 4 časy zapnutia/vypnutia, ktoré možno naprogramovať nezávisle.

24-hodinový režim - Všetky dni sú naprogramované s rovnakým časom zapnutia/vypnutia

Funkcia 03 - Výber jazyka: Vyberte si preferovaný jazyk.



Voliteľné nastavenia - tabuľka funkcií

Funkcia	Popis	Nastavenie
01	Párovanie	Slúži na párovanie so zariadením neoHub
02	Programový režim	01 = Programovanie pre pracovný deň/víkend (predvolené) 02 = 7-dňové programovanie 03 = 24-hodinový režim
03	Výber jazyka	00 = Angličtina (00 = predvolené)



Schéma zapojenia - Režim spínacích hodín

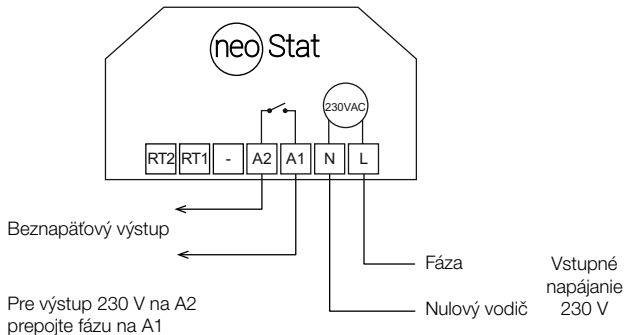

Tento výrobok musí inštalovať iba kvalifikovaný elektrikár a musí byť v súlade s miestnymi predpismi o inštalácii.

neoStat M2 SK Rev 1.0
05.2024

*Vyhradzuje si právo na technické zmeny
bez predchádzajúceho upozornenia.*