



IMI HEIMEIER

heatmiser technology



HM-PRT M

IMI Hydronic
Engineering



Obsah

| | |
|---|----|
| Čo je to programovateľný priestorový termostat? | 4 |
| Postup inštalácie | 6 |
| Výber režimu a jazyka | 8 |
| Režim 1 - Termostat | 9 |
| LCD displej | 10 |
| Zapnutie/vypnutie napájania | 12 |
| Nastavenie hodín | 13 |
| Zobrazenie teploty | 14 |
| Nastavenie úrovni pohodlia | 15 |
| Regulácia teploty | 17 |
| Udržiavanie teploty | 18 |
| Režim ochrany proti mrazu | 19 |
| Uzamknutie displeja | 20 |
| Odomknutie displeja | 20 |
| Dovolenka | 21 |
| Vysvetlenie voliteľných funkcií | 22 |
| Nastavenie voliteľných funkcií | 24 |
| Voliteľné nastavenia - tabuľka funkcií | 25 |
| Prekalibrovanie termostatu | 26 |
| Chybové kódy | 26 |
| Schéma zapojenia – HM-PRT | |
| Beznapätový výstup | 27 |
| Schéma zapojenia – HM-PRT | |
| Spínač fázy na ventil | 28 |
| Schéma zapojenia – HM-PRT | |
| Spínač fázy na UH6 | 29 |
| Režim 2 - Spínacie hodiny | 30 |
| LCD displej | 31 |
| Nastavenie spínacích časov | 32 |
| Časovač prekročenia | 34 |
| Vysvetlenie voliteľných funkcií | 35 |
| Voliteľné nastavenia - tabuľka funkcií | 35 |
| Nastavenie voliteľných funkcií | 36 |
| Obnovenie výrobného nastavenia .. | 37 |
| Zapojenie diaľkového snímača | 38 |
| Poznámky | 39 |

? Čo je to programovateľný priestorový termostat?

Programovateľný priestorový termostat je programový aj priestorový termostat.

Program umožňuje nastaviť časy zapnutia a vypnutia tak, aby vyhovovali vášmu životnému štýlu.

Priestorový termostat funguje tak, že sníma teplotu vzduchu, zapne vykurovanie, keď teplota vzduchu klesne pod nastavenú hodnotu termostatu, a po dosiahnutí nastavenej teploty vykurovanie vypne.

Programovateľný priestorový termostat vám umožní vybrať si, v akom čase má byť vykurovanie zapnuté a akú teplotu má dosiahnuť, keď je zapnuté. Umožní vám zvoliť rôzne teploty v domácnosti v rôznych časoch dňa (a dňoch v týždni), aby vyhovovali vašim konkrétnym potrebám a preferenciám.

Nastavením programovateľného priestorového termostatu na vyššiu teplotu sa miestnosť nevyhreje rýchlejšie. To, ako rýchlo sa miestnosť zohreje, závisí od konštrukcie a veľkosti vykurovacieho systému.

Podobne zníženie nastavenia teploty nemá vplyv na to, ako rýchlo sa miestnosť ochladí. Nastavenie programovateľného priestorového termostatu na nižšiu teplotu spôsobí, že miestnosť sa bude regulovať na nižšiu teplotu, a tým sa ušetrí energia.

Spôsob nastavenia a používania programovateľného priestorového termostatu je nájsť najnižšie nastavenia teploty, ktoré vám vyhovujú v rôznych časoch, ktoré ste si zvolili, a potom ho nechať pracovať.

Najlepšie je nastaviť priestorový termostat na nízku teplotu, napríklad 18 °C, a potom ho každý deň zvyšovať o 1 °C, kým vám teplota nebude vyhovovať. Termostat už nebudete musieť ďalej nastavovať. Každé nastavenie nad túto hodnotu bude znamenať plytvanie energiou a bude vás stáť viac peňazí.

Vykurovací program môžete dočasne upraviť použitím časovača alebo použitím funkcie udržiavania teploty. Tieto funkcie sú bližšie vysvetlené na stranách 17 a 18 tohto návodu.

Programovateľné priestorové termostaty potrebujú na snímanie teploty voľné prúdenie vzduchu, preto nesmú byť zakryté závesmi ani blokované nábytkom. Správne fungovaniu termostatu môžu brániť aj elektrické krby, televízory, nástenné alebo stolové lampy v blízkosti.



Postup inštalácie



Robiť

Namontujte termostat vo výške očí. Prečítajte si kompletne návod na použitie, aby ste z nášho výrobku získali to najlepšie.



Nerobiť

Neinštalujte ho v blízkosti priameho zdroja tepla, pretože by to ovplyvnilo jeho funkčnosť. Netlačte silno na obrazovku LCD, pretože to môže spôsobiť neopraviteľné poškodenie.

Termostat je určený na zapustenú montáž a pred inštaláciou vyžaduje zapustenie inštalačnej krabice do steny s minimálnou hĺbkou 35 mm.

Krok 1

Pomocou malého skrutkovača mierne uvoľnite skrutku na spodnej strane termostatu. Potom opatrne oddelte prednú polovicu od zadnej dosky.

Krok 2

Prednú časť termostatu umiestnite na bezpečné miesto. Zapojte termostat podľa schém na stranách 27-29 tejto brožúry.

Krok 3

Zadnú dosku termostatu pevne zaskrutkujte do inštalačnej krabice.

Krok 4

Pripevnite prednú časť termostatu na zadnú dosku a zaistite ju pomocou upevňovacej skrutky.

1



2



3



4





Výber režimu a jazyka

Toto zariadenie sa môže používať ako termostat alebo ako spínacie hodiny. Režim termostatu je predvolené nastavenie. Ak chcete zmeniť režim termostatu alebo spínacích hodín, postupujte podľa nasledujúcich krokov;

- Pomocou tlačidiel Vľavo/Vpravo vyberte  <>
- Stlačte a podržte tlačidlo Začiarknutie na 3 sekundy ✓
- Zvýrazní sa NASTAVIŤ, teraz stlačte a podržte tlačidlo Začiarknutie na 10 sekúnd ✓
Na displeji sa na 3 sekundy zobrazia všetky ikony súčasne.
- Pomocou tlačidiel Vľavo/Vpravo vyberte požadovaný jazyk <>
- Výber potvrdíte stlačením tlačidla Začiarknutie ✓
- Pomocou tlačidiel Vľavo/Vpravo vyberte požadovaný režim <>
Režim 1 = Termostat
Režim 2 = Spínacie hodiny
- Výber potvrdíte stlačením tlačidla Začiarknutie ✓
HM-PRT sa vráti na hlavnú obrazovku displeja pre zvolený režim.

Pokyny pre režim spínacích hodín nájdete na strane 30.

Dôležité: Vykonanie tohto procesu zahŕňa obnovenie výrobných nastavení, čím sa vymažú všetky parametre zadané počas počiatočného nastavenia a párovania. Po dokončení obnovenia výrobných nastavení je potrebné tieto procesy znovu spustiť.

1 Režim 1 - Termostat



LCD displej

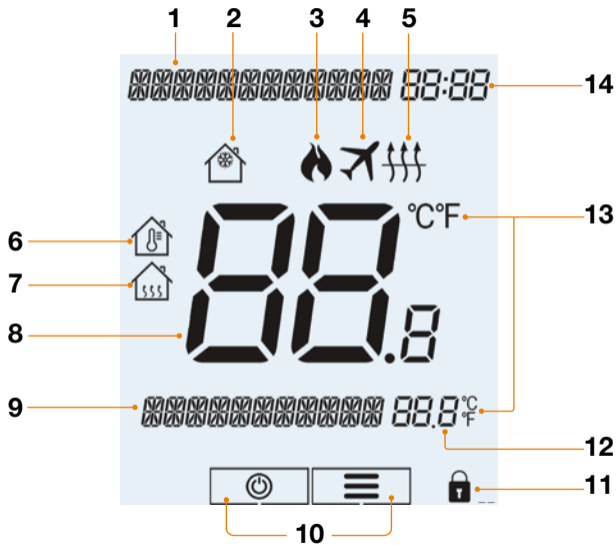

1. Indikátor informácií - Zobrazuje informácie o aktuálnom dni a ponuke.
2. Ochrana proti mrazu – Zobrazuje sa, keď je zapnutá ochrana proti mrazu.
3. Symbol plameňa - Zobrazuje sa, keď termostat požaduje vykurovanie, a bliká, keď je aktívny optimálny štart.
4. Dovolenka - Zobrazuje sa, keď je termostat v režime dovolenky.
5. Symbol hraničnej teploty podlahy - Zobrazí sa, keď podlahový snímač dosiahne hraničnú teplotu podlahy nakonfigurovanú v ponuke nastavenia.
6. Priestorová teplota - Označuje zobrazený režim snímača.
7. Teplota podlahy - Označuje zobrazený režim snímača.
8. Okolitá teplota - Zobrazuje aktuálnu teplotu snímača.
9. Informačný indikátor - Zobrazuje aktuálny stav a program.
10. Hlavná ponuka - Ikony napájania a ponuky.
11. Indikátor uzamknutia klávesnice - Zobrazí sa, keď je klávesnica uzamknutá.
12. Nastavená teplota - Zobrazuje aktuálnu nastavenú teplotu.
13. Formát teploty - stupne Celzia alebo Fahrenheita.
14. Hodiny - Čas zobrazený v 24-hodinovom formáte.

Zapnutie/vypnutie napájania

Keď sa zobrazí ikona plameňa, vykurovanie je zapnuté. Keď ikona plameňa nie je zobrazená, nie je potrebné vykurovanie na dosiahnutie nastavenej teploty, ale HM-PRT zostáva aktívny.

- Ak chcete HM-PRT úplne vypnúť, vyberte ikonu napájania  a podržte tlačidlo Začiarknutie približne 3 sekundy, kým sa na displeji nezobrazí NASTAVENIE <> ✓
Po 10 sekundách sa NASTAVENIE vymaže a zostane len ikona napájania Displej a vykurovanie sa vypnú.
- Ak chcete termostat opäť zapnúť, stlačte jedenkrát tlačidlo Začiarknutie ✓

Termostat úplne vypnutý





Termostat zapnutý





Nastavenie hodín

Ak chcete nastaviť hodiny, postupujte podľa nasledujúcich krokov;

- Pomocou tlačidiel Vľavo/Vpravo vyberte ..... < >
- Stlačením a podržaním tlačidla Začiarknutie vypnete displej ✓
Možnosť nastavenia sa teraz zobrazí so šípkami smerujúcimi Vľavo a Vpravo.
- Pomocou tlačidla so šípkou Vpravo vyberte položku HODINY >
- Výber potvrdíte stlačením tlačidla Začiarknutie ✓
- Pomocou tlačidiel Hore/Dole nastavte rok ^ v
- Výber potvrdíte stlačením tlačidla Začiarknutie ✓
- Zopakujte kroky na nastavenie Mesiaca, Dátumu a Času.
- Stlačením tlačidla Začiarknutie potvrdíte nové nastavenia hodín ✓
- Pomocou šípky Dole vyberte položku  v
- Stlačením tlačidla Začiarknutie zapnete displej ✓

Zobrazenie teploty

HM-PRT ponúka rôzne možnosti snímačov, ktoré si môžete nakonfigurovať podľa svojich preferencií. Môžete si vybrať, či chcete použiť zabudovaný snímač teploty vzduchu, podlahový snímač alebo oba. Aby ste ľahšie identifikovali, ktorý snímač sa používa, displej to jasne označí zobrazením symbolov priestorovej alebo podlahovej teploty pred zobrazením skutočnej hodnoty teploty.

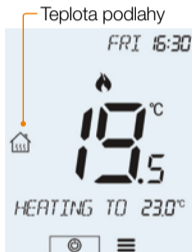

Ak je HM-PRT nakonfigurovaný na používanie snímačov teploty vzduchu aj podlahy, predvolené zobrazenie bude zobrazovať teplotu v miestnosti.

Ak chcete zobraziť aktuálnu teplotu podlahy, stlačte a podržte tlačidlo Vľavo a Vpravo na 5 sekúnd, potom sa zobrazí teplota podlahy <>



Nastavenie úrovni pohodlia

Pri tomto termostate sú k dispozícii rôzne možnosti programového režimu. Môžete si vybrať medzi programovaním pre pracovný deň/víkend, 7 dní a 24 hodín.

Okrem toho, ak radšej nepoužívate programovateľné funkcie, môžete termostat používať aj ako neprogramovateľný termostat.

Termostat sa dodáva s už naprogramovanými úrovňami pohodlia, ktoré sa však dajú jednoducho zmeniť. Predvolené časy a nastavenia teploty sú:

| | |
|-----------------------|-----------------------|
| 07:00 - 21°C (Ráno) | 09:00 - 16°C (Odchod) |
| 16:00 - 21°C (Návrat) | 22:00 - 16°C (Noc) |

Ak chcete používať len 2 úrovne, mali by ste naprogramovať nepoužívané úrovne na --:--

Pri programovaní na pracovný deň/víkend sú štyri úrovne pohodlia rovnaké pre dni od pondelka do piatka, ale môžu sa líšiť pre dni od soboty do nedele. Pri 7-dňovom programovaní môže mať každý deň v týždni štyri rôzne úrovne pohodlia. V režime 24 hodín sú všetky dni naprogramované s rovnakými úrovňami pohodlia.

- Ak chcete naprogramovať úrovne pohodlia, pomocou tlačidiel Vľavo/Vpravo vyberte ponuku  <>
- Výber potvrdíte stlačením tlačidla Začiarknutie ✓
Na obrazovke sa teraz zobrazí UDRŽAŤ.
- Neustále stláčajte tlačidlo so šípkou Vpravo, kým sa nezobrazí položka UPRAVIŤ>
- Výber potvrdíte stlačením tlačidla Začiarknutie ✓

- Pomocou tlačidiel Vľavo/Vpravo vyberte deň/obdobie týždňa.....<>
 V režime 5/2 dní = vyberte PO-PIA alebo SO-NE
 V režime 7 dní = vyberte PO, ÚT, ST, ŠT, PIA, SO, NE
- Výber potvrdíte stlačením tlačidla Začiarknutie✓
Pri použití 24-hodinového režimu sa vyššie uvedený krok nevyžaduje. Teraz sa zobrazí RÁNO s aktuálnym nastavením času a teploty.
- Stlačením tlačidla Začiarknutie zmeníte nastavenia pre RÁNO.....✓
- Pomocou tlačidiel Hore/Dole nastavte hodiny.....^v
- Výber potvrdíte stlačením tlačidla Začiarknutie✓
- Pomocou tlačidiel Hore/Dole nastavte minúty.....^v
- Výber potvrdíte stlačením tlačidla Začiarknutie✓
- Pomocou tlačidiel Hore/Dole nastavte teplotu^v
- Výber potvrdíte stlačením tlačidla Začiarknutie✓
- Stlačte tlačidlo so šípkou Vpravo.....>
Teraz bude blikať ODCHOD a zobrazia sa aktuálne nastavenia.
- Stlačením tlačidla Začiarknutie zmeníte nastavenia pre ODCHOD✓
- Tieto kroky zopakujte, aby ste nastavili všetky úrovne pohodlia.
Pre všetky nevyužitá obdobia nastavte čas na --:--
- Pomocou tlačidiel Vľavo/Vpravo vyberte položku ULOŽIŤ a stlačte tlačidlo Začiarknutie<>✓

Prostredníctvom ponuky môžete aktivovať 6 úrovní. V 6-úrovňovom režime nenájdete RÁNO, ODCHOD, NÁVRAT a NOC, ale namiesto toho termostat zobrazí ÚROVEŇ 1 až 6. Na navigáciu cez úrovne v ktoromkoľvek bode použijete tlačidlá Vľavo/Vpravo.

Regulácia teploty

- Na domovskej obrazovke stlačte jedno z tlačidiel Hore/Dole a zobrazí sa NASTAVIŤ spolu s aktuálnou požadovanou hodnotou teploty..... ^ V
- Pomocou tlačidiel Hore/Dole upravte hodnotu NASTAVIŤ podľa svojich preferencií..... ^ V
- Stlačením tlačidla Začiarknutie potvrdíte nastavenia a vrátite sa na hlavný displej ✓

Do ďalšieho
naprogramovaného
času úrove
pohodlia



Nastavená teplota

Ikona nastavenia

Poznámka: Toto nové nastavenie teploty bude platiť len do dosiahnutia ďalšej naprogramovanej úrovne pohodlia.

Potom sa termostat automaticky vráti na predtým nastavené naprogramované úrovne.

Udržiavanie teploty

Funkcia udržiavania teploty umožňuje používateľom manuálne zrušiť aktuálny prevádzkový program a umožniť nastavenie požadovanej teploty na určitý čas.

- Pomocou tlačidiel Vľavo/Vpravo vyberte ponuku ≡..... <>
- Výber potvrdíte stlačením tlačidla Začiarknutie ✓
- V hornej časti displeja sa teraz zobrazí UDRŽAŤ. Stlačte tlačidlo Začiarknutie..... ✓
- Pomocou tlačidiel Hore/Dole nastavte požadovanú dobu udržiavania ^v
- Výber potvrdíte stlačením tlačidla Začiarknutie ✓
- Pomocou tlačidiel Hore/Dole nastavte požadovanú teplotu udržiavania..... ^v
- Výber potvrdíte stlačením tlačidla Začiarknutie ✓

Na obrazovke sa zobrazí indikácia UDRŽAŤ DO.

Čas bude odpočítavať nastavenú dobu a potom sa vráti do normálneho programu.



— Zostávajúci čas udržiavania

— Indikátor Udržať do

Ak chcete zrušiť udržiavanie teploty, zopakujte vyššie uvedené kroky a stlačte tlačidlo Začiarknutie, keď je zvýraznené ZRUŠIŤ.



Režim ochrany proti mrazu

- Pomocou tlačidiel Vľavo/Vpravo vyberte ..... <>
- Ikona ochrany proti mrazu sa prepne na ZAP/VYP pri každom stlačení tlačidla Začiarknutie ✓

V tomto režime bude HM-PRT zobrazovať ikonu ochrany proti mrazu a aktivuje vykurovací systém len vtedy, ak teplota v miestnosti klesne pod určenú teplotu mrazu. Ak je vykurovanie zapnuté v režime ochrany proti mrazu, zobrazí sa symbol plameňa.

- Ak chcete zrušiť režim ochrany proti mrazu, prejdite na  a stlačte tlačidlo Začiarknutie ✓

Ikona ochrany
proti mrazu





Uzamknutie displeja

HM-PRT je vybavený funkciou uzamknutia klávesnice. Ak chcete tento zámok aktivovať, postupujte podľa uvedených krokov;

- Pomocou tlačidiel Vľavo/Vpravo vyberte ponuku \equiv <>
- Podržte stlačené tlačidlo Začiarknutie na 10 sekúnd ✓
Na displeji sa zobrazí 0000. V tejto fáze zadajte štvormiestne číslo PIN.
- Pomocou tlačidiel Hore/Dole zadajte prvé dve číslice ^V
- Potvrďte stlačením tlačidla Začiarknutie..... ✓
- Pomocou tlačidiel Hore/Dole zadajte druhé dve číslice ^V
- Potvrďte stlačením tlačidla Začiarknutie..... ✓
 Displej sa vráti na hlavnú obrazovku a zobrazí sa indikátor uzamknutia klávesnice.....



Odomknutie displeja

Ak chcete odomknúť HM-PRT, stlačte jedenkrát tlačidlo Začiarknutie. Na displeji sa zobrazí 00:00 a je potrebné zadať štvormiestne číslo PIN, ktoré ste predtým nastavili.

- Na zadanie prvých dvoch číslic použite tlačidlá Hore/Dole a tlačidlo Začiarknutie..... ^V ✓
- Pomocou tlačidiel Hore/Dole a tlačidla Začiarknutie zadajte druhé dve číslice..... ^V ✓
Displej sa odomkne a vráti sa na hlavnú obrazovku.

Dovolenka

V režime termostatu funkcia dovolenky zníži nastavenú teplotu v domácnosti na nastavenú teplotu ochrany proti mrazu.

Termostat bude túto teplotu udržiavať počas celej doby dovolenky a následne sa po vašom návrate automaticky vráti do režimu programu.

V režime spínacích hodín funkcia dovolenky udržiava časový výstup ako vypnutý.

Pomocou nasledujúcich krokov nastavte dátum a čas ukončenia dovolenkového obdobia;

- Pomocou tlačidiel Vľavo/Vpravo vyberte ponuku , potom stlačte tlačidlo Začiarknutie<>✓
V hornej časti displeja sa teraz zobrazí UDRŽAŤ.
- Stlačením tlačidla so šípkou Vpravo vyberte položku DOVOLENKA.....>
- Výber potvrdíte stlačením tlačidla Začiarknutie✓
- Pomocou tlačidiel Hore/Dole nastavte ROK^v
- Výber potvrdíte stlačením tlačidla Začiarknutie✓
- Zopakovaním predchádzajúcich dvoch krokov nastavte Mesiac, Dátum a Čas.
- Výber potvrdíte stlačením tlačidla Začiarknutie✓

Zrušenie dovolenky;

- Pomocou tlačidiel Vľavo/Vpravo vyberte ponuku , potom stlačte tlačidlo Začiarknutie<>✓
- Pomocou tlačidla so šípkou Vpravo vyberte položku DOVOLENKA a stlačte tlačidlo Začiarknutie>✓
- Zvýrazni sa ZRUŠIŤ, stlačte tlačidlo Začiarknutie na zrušenie.....✓



Vysvetlenie voliteľných funkcií

NASLEDUJÚCE NASTAVENIA SÚ VOLITEĽNÉ A VO VÄČŠINE PRÍPADOV SA NEMUSIA UPRAVOVAŤ.

Funkcia 01 - Formát teploty: Táto funkcia umožňuje výber medzi °C a °F.

Funkcia 02 - Spínací rozdiel: Táto funkcia umožňuje zvýšiť spínací rozdiel termostatu. Predvolená hodnota je 1 °C, čo znamená, že pri nastavenej teplote 20 °C termostat zapne vykurovanie pri 19 °C a vypne pri 20 °C. Pri rozdieli 2 °C sa vykurovanie zapne pri 18 °C a vypne pri 20 °C.

Funkcia 03 - Oneskorenie výstupu: Aby sa zabránilo rýchlemu prepínaniu, je možné zadať oneskorenie výstupu. Toto oneskorenie je možné nastaviť v rozsahu 00 - 15 minút. Predvolená hodnota je 00, čo znamená, že nie je žiadne oneskorenie. **Podmienka:** Oneskorenie výstupu nebude v platnosti, kým je spustený "Optimálny štart".

Funkcia 03 - Obmedzenie hornej/dolnej hodnoty teploty: Táto funkcia umožňuje obmedziť používanie tlačidiel so šípkami hore a dole. Toto obmedzenie je použiteľné aj v prípade, že je termostat uzamknutý, a umožňuje tak poskytnúť iným osobám obmedzenú kontrolu nad vykurovacím systémom.

Funkcia 05 - Výber snímača: Na tomto termostate môžete vybrať, ktorý snímač sa má použiť. Môžete si vybrať medzi iba teplotou vzduchu, teplotou podlahy alebo oboma. Ak povolíte oba snímače, podlahový snímač sa používa ako obmedzujúci snímač podlahy a je určený na zabránenie prehriatia podlahy.

Funkcia 06 - Obmedzenie teploty podlahy: Táto funkcia je k dispozícii, keď je funkcia 05 nastavená na režim 03 alebo 04. Môžete nastaviť limitnú teplotu podlahy v rozmedzí 20-45 °C (28 °C je predvolené nastavenie). **Poznámka:**

Tento termostat sa samostatne NESMIE používať na ovládanie elektrického podlahového vykurovania.

Funkcia 07 - Optimálny štart: Optimálny štart odloží spustenie vykurovacieho systému na najneskorší možný okamih, aby sa zabránilo zbytočnému vykurovaniu a zabezpečilo sa, že budova bude v naprogramovanom čase teplá. Termostat využíva informácie o rýchlosti zmeny na výpočet toho, ako dlho potrebuje vykurovanie na zvýšenie teploty v budove o 1 °C (pri rýchlosti zmeny 20 termostat vypočítal, že vykurovanie potrebuje 20 minút na zvýšenie teploty v budove o 1 °C) a podľa toho spustí vykurovanie.

Funkcia 08 - Rýchlosť zmeny: Počet minút pre zvýšenie teploty o 1 °C.

Funkcia 09 - Programový režim: Termostat ponúka tri programové režimy a možnosť nastaviť ho ako neprogramovateľný termostat.

Pracovný deň/Víkend - Umožňuje naprogramovať 4 úrovne pohodlia pre pracovný deň a 4 rôzne úrovne pohodlia pre víkend.

7-dňový programový režim - Každý deň má 4 úrovne pohodlia, ktoré možno naprogramovať nezávisle.

24-hodinový režim - Všetky dni sú naprogramované rovnako a opakujú sa nepretržite.

Funkcia 10 - Letný čas (DST): V letných mesiacoch termostat posúva hodiny o hodinu dopredu oproti štandardnému času a na jeseň späť, aby sa lepšie využilo prirodzené denné svetlo.

Funkcia 11 - Typ programu: Môžete si vybrať medzi 4 alebo 6 úrovňami programu/pohodlia.

Funkcia 12 - Výber jazyka: Vyberte si preferovaný jazyk.



Nastavenie voliteľných funkcií

- Pomocou tlačidiel Vľavo/Vpravo vyberte .....<>
- Stlačte a podržte tlačidlo Začiarknutie na 3 sekundy✓
- Zvýrazní sa NASTAVIŤ, teraz stlačte jedenkrát tlačidlo Začiarknutie.....✓

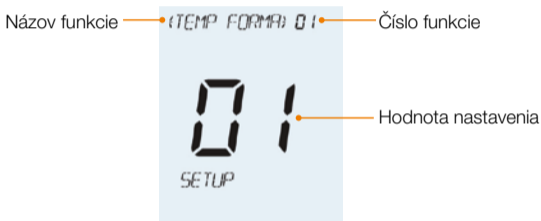

- Pomocou tlačidiel Vľavo/Vpravo môžete prechádzať funkciami.....<>
- Pomocou tlačidiel Hore/Dole upravte nastavenie v rámci každej funkcie.....^v
- Stlačením tlačidla Začiarknutie potvrdíte a opustíte ponuku nastavenia✓





Voliteľné nastavenia - tabuľka funkcií

| Funkcia | Popis | Nastavenie |
|----------------|----------------------------------|--|
| 01 | Formát teploty | 00 = °C (predvolené) 01 = °F |
| 02 | Spínací rozdiel | 00 = 0,5°C 01 = 1,0°C (predvolené) 02 = 2,0°C 03 = 3,0°C |
| 03 | Oneskorenie výstupu | 00 - 15 minúty (00 = predvolené) |
| 04 | Obmedzenie hornej/dolnej teploty | 00° - 10°C (00 = predvolené) |
| 05 | Výber snímača | 00 = Zabudovaný snímač (predvolené) 01 = lba podlahový snímač 02 = Zabudovaný snímač s podlahovým snímačom |
| 06 | Obmedzenie teploty podlahy | 20°C - 45°C (28°C = predvolené) |
| 07 | Optimálny štart | 00 = Zakázané (predvolené) 01 = 1 hodina 02 = 2 hodiny 03 = 3 hodiny 04 = 4 hodiny 05 = 5 hodín |
| 08 | Rýchlosť zmeny | lba informácie |
| 09 | Programový režim | 00 = Pracovný deň/Víkend (5/2) (predvolené) 01 = 7 dňový 02 = 24 hodinový 03 = Neprogramovateľné |
| 10 | Letný čas (DST) | 00 = Zakázané (predvolené) 01 = Povolené |
| 11 | Programový režim | 00 = 4 úrovne pohodlia (predvolené) 01 = 6 úrovní pohodlia |
| 12 | Výber jazyka | 00 = Angličtina (00 = predvolené) |

Prekalibrovanie termostatu

Ak potrebujete termostat prekalibrovať, postupujte podľa nasledujúcich krokov;

- Pomocou tlačidiel Vľavo/Vpravo vyberte ..... <>
- Podržte stlačené tlačidlo Začiarknutie, kým sa nezobrazí NASTAVIŤ ✓
- Teraz podržte spolu tlačidlá Začiarknutie a Dole na 10 sekúnd..... ✓ ✓
Na displeji sa zobrazí aktuálna teplota.
- Pomocou tlačidiel Hore/Dole nastavte novú hodnotu teploty ^ ✓
- Potvrďte stlačením tlačidla Začiarknutie. Na displeji sa opäť zobrazí NASTAVIŤ ✓
- Stlačením tlačidla so šípkou Dole zvýraznite ..... ✓
- Stlačením tlačidla Začiarknutie jedenkrát zapnete termostat..... ✓

Chybové kódy

Po ukončení prevádzky termostatu sa na obrazovke zobrazí kód chyby, ak sa zistí porucha.

E0 = Na vnútornom snímači sa vyskytla porucha.

E1 = Diaľkový PODLAHOVÝ snímač nebol pripojený.

Diaľkový PODLAHOVÝ snímač nie je správne zapojený.

Diaľkový PODLAHOVÝ snímač je chybný.



Schéma zapojenia – HM-PRT Beznapätový výstup

Pripojenie kotla podľa schémy výrobcu kotla

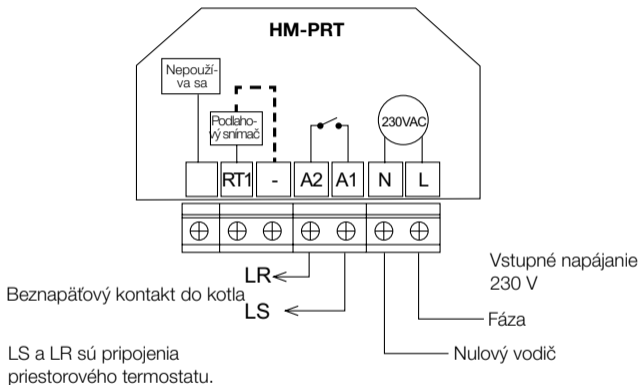

Tento výrobok musí inštalovať iba kvalifikovaný elektrikár a musí byť v súlade s miestnymi predpismi o inštalácii.



Schéma zapojenia – HM-PRT Spínač fázy na ventil

Pripojenie kotla podľa schémy výrobcu kotla

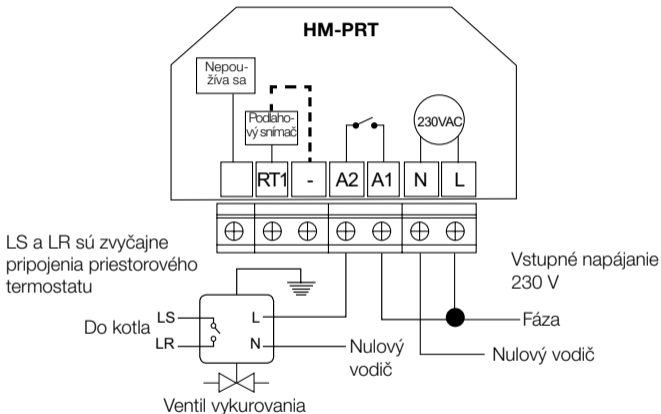

Tento výrobok musí inštalovať iba kvalifikovaný elektrikár a musí byť v súlade s miestnymi predpismi o inštalácii.



Schéma zapojenia – HM-PRT Spínač fázy na UH6

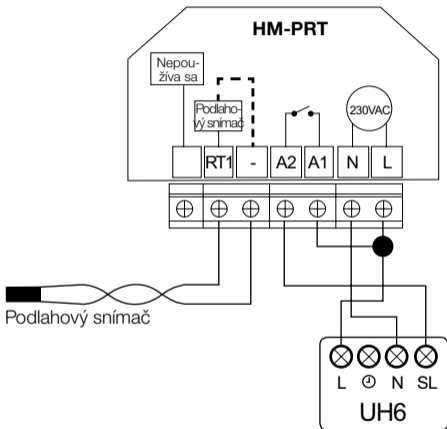

Tento výrobok musí inštalovať iba kvalifikovaný elektrikár a musí byť v súlade s miestnymi predpismi o inštalácii.

2 Režim 2 - Spínacie hodiny



LCD displej

1. Indikátor informácií - Zobrazuje informácie o aktuálnom dni a ponuke.
2. Dovolenka - Zobrazí sa, keď sú hodiny v režime dovolenky.
3. Indikátor informácií - Zobrazuje aktuálny stav a indikáciu programu.
4. Hlavná ponuka - Ikony napájania a ponuky
5. Indikátor uzamknutia klávesnice - Zobrazuje sa, keď je klávesnica uzamknutá.
6. Hodiny - Čas zobrazený v 24-hodinovom formáte.

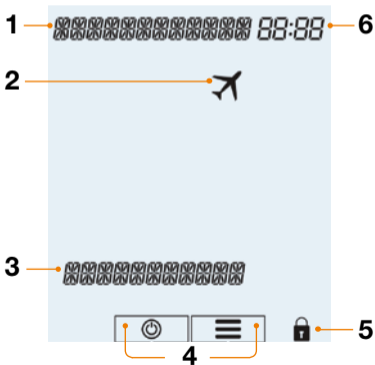



Nastavenie spínacích časov

Ak chcete naprogramovať časy spínania, postupujte podľa nasledujúcich krokov;

- Ak chcete naprogramovať úrovne pohodlia, pomocou tlačidiel Vľavo/Vpravo vyberte ponuku  <>
- Výber potvrdíte stlačením tlačidla Začiarknutie ✓
Na obrazovke sa teraz zobrazí UDRŽAŤ.
- Neustále stláčajte tlačidlo so šípkou vpravo, kým sa nezobrazí položka UPRAVIŤ >
- Výber potvrdíte stlačením tlačidla Začiarknutie ✓
- Pomocou tlačidiel Vľavo/Vpravo vyberte deň/obdobie týždňa..... <>
V režime 5/2 dní = vyberte PO-PIA alebo SO-NE
V režime 7 dní = vyberte PO, ÚT, ST, ŠT, PIA, SO, NE
- Výber potvrdíte stlačením tlačidla Začiarknutie ✓
*Pri použití 24-hodinového režimu sa vyššie uvedený krok nevyžaduje.
Na displeji sa teraz zobrazí ČASOVAČ1 ZAP s aktuálnym nastavením času a teploty.*
- Stlačením tlačidla Začiarknutie zmeníte nastavenia pre ČASOVAČ1 ✓
- Pomocou tlačidiel Hore/Dole vyberte čas zapnutia pre HODINY a stlačte tlačidlo Začiarknutie ^ V ✓
- Pomocou tlačidiel Hore/Dole vyberte čas zapnutia pre MINÚTY ^ V ✓
- Výber potvrdíte stlačením tlačidla Začiarknutie ✓
- Pomocou tlačidiel Hore/Dole vyberte čas vypnutia pre HODINY a stlačte tlačidlo Začiarknutie ^ V ✓

- Pomocou tlačidiel Hore/Dole vyberte čas vypnutia pre MINÚTY ^ v
 - Výber potvrdíte stlačením tlačidla Začiarknutie ✓
 - Stlačte tlačidlo so šípkou Vpravo..... >
- Teraz sa zobrazí ČASOVAČ2 ZAP.*
- Zopakujte vyššie uvedené kroky na nastavenie všetkých období. Pre všetky nepoužívané obdobia zadajte -- : --
 - Po dokončení vyberte pomocou tlačidiel Vľavo/Vpravo možnosť ULOŽIŤ a stlačením tlačidla Začiarknutie potvrdíte všetky zmeny..... < > ✓

Časovač prekročenia

- Pomocou tlačidiel Vľavo/Vpravo vyberte ponuku .....<>
- Výber potvrdíte stlačením tlačidla Začiarknutie✓
V hornej časti displeja sa zobrazí UDRŽAŤ.
- Výber potvrdíte stlačením tlačidla Začiarknutie✓
- Pomocou tlačidiel Hore/Dole nastavte hodiny a potom stlačte tlačidlo Začiarknutie.....^V✓
- Pomocou tlačidiel Hore/Dole nastavte minúty a potom stlačte tlačidlo Začiarknutie.....^V✓
- Pomocou tlačidiel Hore/Dole nastavte výstup ZAPNUTÝ alebo VYPNUTÝ a stlačte tlačidlo Začiarknutie.....^V✓
Na displeji uvidíte indikáciu UDRŽAŤ DO.

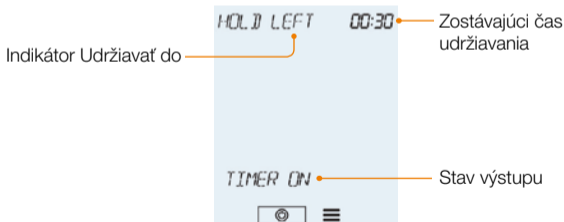

Ak chcete zrušiť funkciu časovača, zopakujte vyššie uvedené kroky a pri zvýraznení možnosti ZRUŠIŤ stlačte tlačidlo Začiarknutie.



Vysvetlenie voliteľných funkcií

Funkcia 01 - Programový režim: Termostat ponúka tri programové režimy a možnosť nastaviť ho ako neprogramovateľný termostat.

Pracovný deň/Víkend - Umožňuje naprogramovať 4 úrovne pohodlia pre pracovný deň a 4 rôzne úrovne pohodlia pre víkend.

7-dňový programový režim - Každý deň má 4 úrovne pohodlia, ktoré možno naprogramovať nezávisle.

24-hodinový režim - Všetky dni sú naprogramované rovnako a opakujú sa nepretržite.

Funkcia 02 - Letný čas (DST): V letných mesiacoch termostat posúva hodiny o hodinu dopredu oproti štandardnému času a na jeseň späť, aby sa lepšie využilo prirodzené denné svetlo.

Funkcia 03 - Výber jazyka: Vyberte si preferovaný jazyk.



Voliteľné nastavenia - tabuľka funkcií

| Funkcia | Popis | Nastavenie |
|---------|------------------|---|
| 01 | Programový režim | 00 = Pracovný deň/Víkend (5/2) (predvolené) 01 = 7 dňový 02 = 24 hodinový 03 = Neprogramovateľné |
| 02 | Letný čas (DST) | 00 = Zakázané (predvolené) 01 = Povolené |
| 03 | Výber jazyka | 00 = Angličtina (00 = predvolené) |



Nastavenie voliteľných funkcií

- Pomocou tlačidiel Vľavo/Vpravo vyberte .....<>
- Stlačte a podržte tlačidlo Začiarknutie na 3 sekundy✓
- Zvýrazní sa NASTAVIŤ, teraz stlačte jedenkrát tlačidlo Začiarknutie.....✓

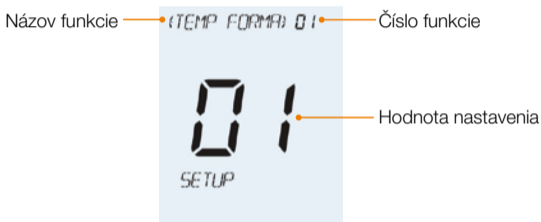

- Pomocou tlačidiel Vľavo/Vpravo môžete prechádzať funkciami.....<>
- Pomocou tlačidiel Hore/Dole upravte nastavenie v rámci každej funkcie.....^v
- Stlačením tlačidla Začiarknutie potvrdíte a opustíte ponuku nastavenia✓



Obnovenie výrobného nastavenia

Ak chcete obnoviť predvolené výrobné nastavenia zariadenia, postupujte podľa nasledujúcich krokov:

- Pomocou tlačidiel Vľavo/Vpravo vyberte  <>
- Stlačte a podržte tlačidlo Začiarknutie na 3 sekundy ✓
- Zvýrazní sa NASTAVIŤ, teraz podržte stlačené tlačidlo Začiarknutie na 10 sekúnd ✓
Na displeji sa na 3 sekundy zobrazia všetky ikony súčasne.
- Pomocou tlačidiel Vľavo/Vpravo vyberte požadovaný jazyk <>
- Výber potvrdíte stlačením tlačidla Začiarknutie ✓
- Pomocou tlačidiel Vľavo/Vpravo vyberte požadovaný režim <>
 Režim 1 = Termostat
 Režim 2 = Spínacie hodiny
- Výber potvrdíte stlačením tlačidla Začiarknutie ✓
HM-PRT sa vráti na hlavnú obrazovku displeja pre zvolený režim.

Pokyny pre režim spínacích hodín nájdete na strane 30.

Poznámka: Obnovenie výrobných nastavení zruší všetky parametre, ktoré boli zadané počas nastavovania a párovania. Tieto procesy sa musia po dokončení obnovenia výrobných nastavení zopakovať.



Zapojenie diaľkového snímača

HM-PRT umožňuje pripojenie diaľkového snímača podlahy.
Ak chcete povoliť snímač podlahy, pozrite si tabuľku funkcií na strane 25.

Typ snímača

Diaľkový snímač podlahy



Zapojenie vstupov

- Použite RT1 a záporné svorky.....
- Pozrite si aj schému zapojenia na strane 29.





Poznámky

A series of 20 horizontal dotted lines for writing notes.

Chcete viac informácií?

Technické špecifikácie si môžete pozrieť priamo na našej webovej stránke:
www.imi-hydronic.com

*Vyhradzujeme si právo na technické zmeny
bez predchádzajúceho upozornenia.*