



IMI HEIMEIER

heatmiser technology



HM-PRT

IMI Hydronic
Engineering



Inhaltsverzeichnis

Was ist ein programmierbarer Raumthermostat?.....	4	Neukalibrierung des Thermostats ..	26
Installation	6	Fehler-Codes.....	26
Modusauswahl	8	Anschlusschema - HM-PRT an Warmwasserbereiter.....	27
Modus 1 – Thermostat	9	Anschlusschema - HM-PRT an Stellantrieb	28
LCD-Anzeige	10	Anschlusschema - HM-PRT an UH6 und Temperaturfernfühler.....	29
Strom ein/aus.....	12	Modus 2 – Zeitschaltuhr	30
Uhrzeit und Datum.....	13	LCD-Anzeige	31
Temperaturanzeige	14	Einstellung der Schaltzeiten	33
Komfortstufen.....	15	Timer außer Kraft setzen.....	34
Temperaturkontrolle	17	Optionale Funktionen.....	35
Temperatur halten.....	18	Optionale Einstellungen – Funktionstabelle.....	35
Frost-Modus.....	19	Anpassen der optionalen Einstellungen	36
Tastensperre.....	20	Notizen.....	37
Tastensperre Entriegeln	20		
Urlaub	21		
Optionale Einstellungen	22		
Übersicht optionaler Einstellungen ..	24		
Anpassen der optionalen Einstellungen	25		

Was ist ein programmierbarer Raumthermostat?

Ein programmierbarer Raumthermostat ist sowohl ein Programmgeber als auch ein Raumthermostat.

Mit einem Programmgeber können Sie die Ein- und Ausschaltzeiten so einstellen, dass sie Ihrem eigenen Lebensstil entsprechen.

Ein Raumthermostat misst die Lufttemperatur, schaltet die Heizung ein, wenn die Lufttemperatur unter die eingestellte Temperatur fällt, und schaltet sie aus, wenn die eingestellte Temperatur erreicht ist.

Mit einem programmierbaren Raumthermostat können Sie also festlegen, zu welchen Zeiten die Heizung eingeschaltet werden und welche Temperatur sie erreichen soll, während sie eingeschaltet ist. So können Sie zu verschiedenen Tageszeiten (und Wochentagen) unterschiedliche Temperaturen in Ihrer Wohnung einstellen, um Ihren besonderen Bedürfnissen und Vorlieben gerecht zu werden.

Wenn Sie ein programmierbares Raumthermostat auf eine höhere Temperatur einstellen, wird sich der Raum nicht schneller aufheizen. Wie schnell sich der Raum aufheizt, hängt von der Auslegung und Größe des Heizsystems ab.

Ebenso hat eine Verringerung der Temperatureinstellung keinen Einfluss darauf, wie schnell der Raum abkühlt. Die Einstellung eines programmierbaren Raumthermostaten auf eine niedrigere Temperatur führt dazu, dass der Raum auf eine niedrigere Temperatur geregelt wird, und damit Energie spart.

Die Art und Weise, wie Sie Ihr programmierbares Raumthermostat einstellen und verwenden, besteht darin, die niedrigsten Temperatureinstellungen zu finden, mit denen Sie sich zu den verschiedenen von Ihnen gewählten Zeiten wohlfühlen, und das Gerät anschließend in Ruhe regeln zu lassen.

Am besten stellen Sie den Raumthermostat auf eine niedrige Temperatur ein - z. B. 18 °C - und drehen ihn dann jeden Tag um 1 °C höher, bis Sie sich mit der Temperatur wohl fühlen. Sie müssen den Thermostat nicht weiter verstellen.

Jede Einstellung, die über diesen Wert hinausgeht, ist Energieverschwendung und kostet Sie mehr Geld.

Sie können das Heizprogramm vorübergehend anpassen, indem Sie es außer Kraft setzen oder die Temperaturhaltefunktion verwenden. Diese Funktionen werden auf den Seiten 17 und 18 dieses Handbuchs näher erläutert.

Programmierbare Raumthermostate benötigen einen freien Luftstrom, um die Temperatur zu messen. Sie dürfen daher nicht durch Vorhänge oder Möbel verdeckt werden. In der Nähe befindliche elektrische Kamine, Fernsehgeräte, Wand- oder Tischlampen können ebenfalls verhindern, dass der Thermostat ordnungsgemäß funktioniert.



Installation



Richtig

Montieren Sie den Thermostat auf Augenhöhe. Lesen Sie die Anleitung vollständig durch, damit Sie das Beste aus unserem Produkt herausholen.



Falsch

Installieren Sie das Gerät nicht in der Nähe einer direkten Wärmequelle, da dies die Funktion beeinträchtigt. Drücken Sie nicht fest auf den LCD Bildschirm, da dies zu irreparablen Schäden führen kann.

Der Thermostat ist für die Unterputzmontage vorgesehen und erfordert eine 35 mm tiefe Dose (Mindesttiefe), die vor der Installation in die Wand eingelassen werden muss.

Schritt 1

Lösen Sie mit einem kleinen Schraubenzieher die Schraube an der Unterseite des Thermostats. Trennen Sie dann vorsichtig die vordere Hälfte von der Rückwand.

Schritt 2

Platzieren Sie die LCD-Frontplatte des Thermostats an einem sicheren Ort. Schließen Sie den Thermostat, wie in den Diagrammen auf den Seiten 27–29 dieser Broschüre dargestellt an.

Schritt 3

Verschrauben Sie die Rückwand des Thermostats fest in die Unterputzdose.

Schritt 4

Klemmen Sie die Vorderseite des Thermostats wieder auf die Rückwand und sichern Sie diese mit der Sicherungsschraube.

1



2



3



4





Modusauswahl

HM-PRT kann entweder als Thermostat oder als Zeitschaltuhr verwendet werden. Der Thermostatmodus ist die Standardeinstellung. Gehen Sie wie folgt vor, um zwischen Thermostat- und Zeitschaltuhrmodus zu wechseln;

- Verwenden Sie die Links/Rechts-Tasten, um zu ☺ zu blättern Drücken und **halten** Sie anschließend die Häckchentaste 3 Sekunden <> ✓
SETUP und UHR wird hervorgehoben.

- Wählen Sie mit den Tasten Auf/Ab entweder SETUP oder UHR. Drücken Sie nun die Häckchentaste und **halten** Sie diese 10 Sekunden ^ v ✓
HM-PRT wird auf die Werkseinstellungen zurückgesetzt und bietet dann 2 wählbare Modusoptionen.

- Verwenden Sie die Links/Rechts-Tasten, um zwischen den Modi zu blättern <>
Modus 1 = Thermostat
Modus 2 = Zeitschaltuhr

Hinweis: Die ausgewählte Option blinkt.

- Bestätigen Sie die Auswahl mit der Häckchentaste ✓
Das HM-PRT setzt alle Parameter zurück und startet im ausgewählten Modus neu.

Hinweis: Die Funktion Moduswahl setzt alle Parameter zurück, die während der Einrichtungsvorgänge eingegeben wurden. Diese Vorgänge müssen nach Abschluss des Neustarts wiederholt werden.

1 Modus 1 – Thermostat



LCD-Anzeige

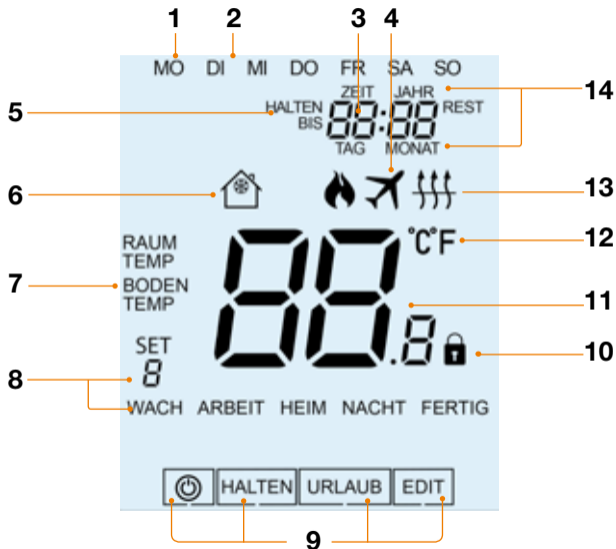

1. Tagesanzeige - Zeigt den Tag der Woche an.
2. Flammensymbol - Wird angezeigt, wenn der Thermostat zum Heizen aufruft, und blinkt, wenn der optimale Start aktiviert ist.
3. Uhr - Zeitanzeige im 24-Stunden-Format.
4. Urlaub - Wird angezeigt, wenn sich der Thermostat im Urlaubsmodus befindet.
5. Halten bis & Halten Rest - "BIS" wird während einer Temperaturüberschreitung angezeigt. "HALTEN REST" wird angezeigt, wenn eine Temperatursperre aktiv ist. Dabei wird die verbleibende Zeit angezeigt.
6. Frostsymbol - Wird angezeigt, wenn der Frostschutz aktiviert ist.
7. Boden/Raum Temp & Set - Zeigt den angezeigten Sensormodus an und wann Änderungen am aktuellen Sollwert vorgenommen werden.
8. Programmanzeige – Wird während der Programmierung angezeigt, einen Zeitraum auszuwählen.
9. Hauptmenü - Der hervorgehobene Text zeigt die ausgewählte Option an.
10. Anzeige für Tastatursperre - Wird angezeigt, wenn die Tastatur gesperrt ist.
11. Temperatur - Zeigt die aktuelle Sensortemperatur an.
12. Temperaturformat - Grad Celsius oder Fahrenheit.
13. Bodentemperatursymbol - Wird angezeigt, wenn der Bodenfühler, die im Setup-Menü konfigurierte Bodentemperaturgrenze erreicht hat.
14. Uhrzeit/Tag/Monat/Jahr - Wird angezeigt, wenn Sie die Uhr/den Kalender oder einen Urlaubszeitraum einstellen.



Strom ein/aus

Die Heizung ist eingeschaltet, wenn das Flammensymbol angezeigt wird. Wenn das Flammensymbol nicht angezeigt wird, muss nicht geheizt werden, um die eingestellte Temperatur zu erreichen, aber der Thermostat bleibt aktiv.

- Um HM-PRT vollständig auszuschalten, wählen Sie zu  und halten Sie die Häkchentaste für ca. 3 Sekunden gedrückt, bis die Anzeige erlischt..... <> ✓

Die Anzeige und die Heizleistung werden ausgeschaltet.

- Um den Thermostat wieder einzuschalten, drücken Sie einmal die Häkchentaste ✓

Thermostat vollständig ausgeschaltet



Thermostat eingeschaltet





Uhrzeit und Datum

Um die Uhr einzustellen, gehen Sie wie folgt vor;

- Verwenden Sie die Links/Rechts-Tasten, um  zu markieren, und halten Sie die Häkchentaste für ca. 3 Sekunden gedrückt.....<>✓

An diesem Punkt wird der Bildschirm leer und zeigt nur SETUP und UHR an.

- Tippen Sie auf die Aufwärts- und anschließend auf die Rechtstaste, um UHR hervorzuheben.....^>
- Bestätigen Sie die Auswahl mit der Häkchentaste (die Stundenziffern blinken jetzt ✓
- Verwenden Sie die Auf/Ab-Tasten, um die Stunden einzustellen..... ^v ✓
- Verwenden Sie die Auf/Ab-Tasten, um die Minuten einzustellen ^v ✓

Wiederholen Sie die beiden vorherigen Schritte, um das Datum (Tag, Monat und Jahr) einzustellen.

Die Anzeige erlischt, sobald der Vorgang abgeschlossen ist.

- Verwenden Sie die Pfeiltaste nach unten und anschließend die Häkchentaste, um zum Hauptbildschirm zurückzukehren v ✓

Temperaturanzeige

Dieser Thermostat kann für verschiedene Fühleroptionen konfiguriert werden, wie z. B. den eingebauten Luftfühler, den Bodenfühler oder beide. Das Display zeigt deutlich an, welcher Fühler verwendet wird, indem es entweder "RAUM TEMP" oder "BODEN TEMP" links neben dem aktuellen Wert anzeigt.



Raumtemperatur



Fußbodentemperatur

Wenn das HM-PRT so eingestellt ist, dass es sowohl den Luft- als auch den Bodensensor verwendet, wird standardmäßig die Raumtemperatur angezeigt.

Um die aktuelle Fußbodentemperatur anzuzeigen, halten Sie die linke und rechte Pfeiltaste 5 Sekunden lang gedrückt, dann wird die Fußbodentemperatur angezeigt.....<>

Komfortstufen

Das HM-PRT bietet drei Programmmodus-Optionen: Wochentags-/Wochenend-, 7-Tage- und 24-Stunden-Programmierung. Es besteht auch die Möglichkeit, das HM-PRT als manuelles Thermostat zu verwenden.

Der Thermostat wird mit bereits werkseitig programmierten Komfortstufen geliefert, die jedoch leicht geändert werden können. Die Standardzeiten und -temperaturen sind wie folgt eingestellt;

07:00 - 21°C Wecken (1) 09:00 - 16°C Arbeit (2)
16:00 - 21°C Rückkehr (3) 22:00 - 16°C Schlaf (4)

Nicht verwendete Ebenen müssen auf --:-- gesetzt werden, damit das HM-PRT diese überspringt und mit der nächsten programmierten Zeit fortfährt.

Bei der Wochentags-/Wochenendprogrammierung sind die vier Komfortstufen für Mo-Fr dieselben, können aber für Sa-So unterschiedlich sein. Bei der 7-Tage-Programmierung kann jeder Tag der Woche vier verschiedene Komfortstufen haben. Im 24-Stunden-Modus werden alle Tage mit denselben Komfortstufen programmiert.

- Um die Komfortstufen zu programmieren, blättern Sie mit den Links/Rechts-Tasten zu EDIT <>
- Drücken Sie ✓ um die Auswahl zu bestätigen ✓
- Wählen Sie mit den Links/Rechts-Tasten den Wochentag/Wochenzeitraum aus (die Auswahl blinkt) <>
- Drücken Sie ✓ um die Auswahl zu bestätigen ✓

Stufe 1 blinkt nun und die aktuelle Zeit- und Temperatureinstellung wird angezeigt.

- Drücken Sie ✓ um die Einstellungen für Wach (1) zu ändern..... ✓
- Verwenden Sie die Tasten Auf/Ab, um die Stunden einzustellen.....^V
- Drücken Sie ✓ zur Auswahl..... ✓
- Verwenden Sie die Tasten Auf/Ab, um die Minuten einzustellen.....^V
- Drücken Sie ✓ zur Auswahl..... ✓
- Verwenden Sie die Tasten Auf/Ab, um die Temperatur einzustellen^V
- Drücken Sie ✓ um die Auswahl zu bestätigen ✓
- Drücken Sie die rechte Taste.....>

Die Ebene 2 blinkt nun und die aktuellen Einstellungen werden angezeigt.

- Drücken Sie ✓ um die Einstellungen von ARBEIT (2) zu ändern ✓

Wiederholen Sie diese Schritte, um alle Komfortstufen einzustellen.

Für alle nicht genutzten Zeiträume setzen Sie die Zeit auf --:--

- Verwenden Sie die Links/Rechts-Tasten, um zu "Fertig" zu blättern und drücken Sie ✓ <> ✓

Sie können bis zu 6 Stufen einstellen, indem Sie diese im Funktionsmenü aktivieren (siehe Seite 24).



Temperaturkontrolle

- Mit den Tasten Auf/Ab können Sie die eingestellte Temperatur einstellen...^V
- Wenn Sie eine der beiden Tasten drücken, sehen Sie das Wort SET und den gewünschten Temperaturwert. Verwenden Sie die Auf-/Ab-Tasten, um den SET-Wert einzustellen^V
- Drücken Sie ✓, um die Einstellungen zu bestätigen und zur Hauptanzeige zurückzukehren ✓

Temperatur einstellen



Bis zur nächsten programmierten Komfortstufenzeit

Hinweis: Diese neue Temperatur wird nur bis zur nächsten programmierten Komfortstufe beibehalten. Zu diesem Zeitpunkt kehrt der Thermostat zu den programmierten Werten zurück.



Temperatur halten

Mit der Temperaturhaltefunktion können Sie das aktuelle Betriebsprogramm manuell außer Kraft setzen und für einen gewünschten Zeitraum eine andere Temperatur einstellen.

- Verwenden Sie die Links/Rechts-Tasten, um zu Halten zu blättern und drücken Sie ✓ <> ✓
- Tippen Sie wiederholt auf die Tasten Auf/Ab, um die gewünschte Haltezeit (Stunden) einzustellen, und drücken Sie dann auf ✓ ^v ✓
Jetzt blinken die Minuten.
- Tippen Sie wiederholt auf die Tasten Auf/Ab, um die gewünschte Haltezeit (Minuten) einzustellen, und drücken Sie dann auf ✓ ^v ✓
- Verwenden Sie die Tasten Auf/Ab, um die gewünschte Haltetemperatur einzustellen ^v ✓
- Drücken Sie ✓ um die Auswahl zu bestätigen ✓

Auf dem Bildschirm erscheint die Anzeige HALTEN REST.

Die Zeit wird für die eingestellte Dauer heruntergezählt und kehrt dann zum normalen Programm zurück.

Abbrechen/Bearbeiten der Haltetemperatur

- Verwenden Sie die Links/Rechts-Tasten, um zu Halten zu blättern und drücken Sie ✓ <> ✓
- Während ABBRUCH hervorgehoben ist, drücken Sie ✓, um HALTEN abzubrechen und zum normalen Betrieb zurückzukehren ✓
- Alternativ können Sie auch die linke Taste drücken, um EDIT zu markieren, und dann ✓ drücken, um die aktuellen HALTE-Einstellungen anzupassen .. <> ✓

Um die Halteeinstellungen zu bearbeiten, gehen Sie genauso vor wie in den Schritten oben auf dieser Seite beschrieben.



Frost-Modus

- Verwenden Sie die Links/Rechts-Tasten, um zum Energiesymbol zu blättern <> ⏻
- Das Frostsymbol wechselt bei jedem Drücken von ✓ zwischen EIN und AUS ✓

In diesem Modus zeigt der Thermostat das Frostsymbol an und schaltet die Heizung nur ein wenn die Raumtemperatur unter die eingestellte Frosttemperatur fällt. Wenn die Heizung im Frostmodus eingeschaltet wird, wird das Flammensymbol angezeigt.

Um den Frostschutzmodus zu beenden, navigieren Sie erneut zu ⏻ und drücken Sie die Häkchentaste ✓

Frostschutzmodus
aktiviert





Tastensperre

Das HM-PRT ist mit einer Tastatursperre ausgestattet. Gehen Sie zum Aktivieren der Sperre wie folgt vor;

- Blättern Sie mit den Links/Rechts-Tasten zu HALTEN und drücken Sie ✓
7 Sekunden lang <> ✓

Auf dem Display wird 00:00 angezeigt. Geben Sie an dieser Stelle eine vierstellige PIN-Nummer ein.

- Verwenden Sie die Tasten Auf/Ab, um die Werte einzugeben ^ v
- Verwenden Sie die Links/Rechts-Tasten, um zwischen den Ziffern zu wechseln <>
- Drücken Sie ✓ zur Bestätigung ✓

Das Display kehrt zum Hauptbildschirm zurück und zeigt die Anzeige für die Tastensperre an

Hinweis: Die Anzeige für die Tastensperre wird nur angezeigt, wenn die Sperre aktiviert ist.



Tastensperre Entriegeln

- Zum Entsperren des HM-PRT drücken Sie einmal ✓ ✓
Auf dem Display wird 00:00 angezeigt, und Sie müssen die vierstellige PIN-Nummer eingeben, die Sie zuvor festgelegt haben.

- Verwenden Sie die Tasten Auf/Ab, um Werte einzugeben ^ v
- Verwenden Sie die Tasten Auf/Ab, um zwischen den Ziffern zu wechseln ... <>
- Drücken Sie ✓ zur Bestätigung ✓

Das Display wird entsperrt und kehrt zum Hauptbildschirm zurück.

Urlaub

Im Zeituhrmodus wird der zeitgesteuerte Ausgang während der Urlaubszeit ausgeschaltet und kehrt nach Ende der Urlaubszeit zu den programmierten Einstellungen zurück.

Im Thermostatmodus senkt die Urlaubsfunktion die Solltemperatur in Ihrer Wohnung auf die im Setup-Menü eingestellte Frosttemperatur ab.

Das HM-PRT hält diese Temperatur für die Dauer des Urlaubs und kehrt nach Ihrer Rückkehr automatisch in den Programmmodus zurück.

Urlaubszeitraum festlegen;

- Verwenden Sie die Links/Rechts-Tasten, um HALTEN zu markieren, und drücken Sie dann ✓ <> ✓
- Geben Sie die Rückkehrzeit (Stunden) mit den Aufwärts-/Abwärtstasten ein und drücken Sie dann ✓ zur Bestätigung ^v ✓
- Geben Sie die Rückkehrzeit (Minuten) mit den Aufwärts-/Abwärtstasten ein und drücken Sie dann ✓ zur Bestätigung ^v ✓
- Wiederholen Sie diese Schritte, um Tag, Monat und Jahr einzustellen.. ^v ✓

Auf dem Display erscheint nun ✈ und die Anzeige Frostschutz aktiv.

Um die eingestellte Frosttemperatur im Urlaubsmodus anzuzeigen oder zu ändern, drücken Sie die Auf-/Ab-Tasten, gefolgt von ✓ zu bestätigen ^v ✓



Optionale Einstellungen

DIE FOLGENDEN EINSTELLUNGEN SIND OPTIONAL UND MÜSSEN IN DEN MEISTEN FÄLLEN NICHT ANGEPASST WERDEN.

Temperatur-Format: Mit dieser Funktion können Sie zwischen °C und °F wählen.

Schaltdifferenz: Mit dieser Funktion können Sie die Schaltdifferenz des Thermostats erhöhen. Die Standardeinstellung ist 1°C, d.h. bei einer eingestellten Temperatur von 20°C schaltet der Thermostat die Heizung bei 19°C ein und bei 20°C aus. Bei einer Differenz von 2°C wird die Heizung bei 18°C ein- und bei 20°C ausgeschaltet. Voraussetzung: Während "Optimaler Start" in Kraft ist, wird die "Schaltdifferenz" auf 1°C/F eingestellt.

Ausgangsverzögerung: Um ein schnelles Umschalten zu verhindern, kann eine Ausgangsverzögerung eingegeben werden. Diese kann von 00 - 15 Minuten eingestellt werden. Die Voreinstellung ist 00, was bedeutet, dass es keine Verzögerung gibt.

Voraussetzung: Die Ausgangsverzögerung ist nicht wirksam, solange 'Optimum Start' läuft.

Temperaturbegrenzung nach oben/unten: Mit dieser Funktion können Sie die Verwendung der Auf- und Ab-Tasten begrenzen. Diese Begrenzung gilt auch, wenn der Thermostat verriegelt ist, und ermöglicht so eine begrenzte Steuerung des Heizsystems.

Fühlerauswahl: Bei diesem Thermostat können Sie auswählen, welcher Sensor verwendet werden soll. Sie können wählen zwischen nur Lufttemperatur, Bodentemperatur oder beidem. Wenn Sie beide Fühler aktivieren, wird der Bodenfühler als Bodenbegrenzungsfühler verwendet und soll eine Überhitzung des Bodens verhindern.

Temperaturbegrenzung des Fußbodens: Wenn der Fußbodensensor in Funktion 05 aktiviert wurde, können Sie eine Grenztemperatur des Fußbodens zwischen 20 und 45 °C einstellen, die den Fußboden vor Überhitzung schützt. (27°C ist die Standardeinstellung).

Optimaler Start: Optimaler Start verzögert die Aktivierung des Heizsystems auf den spätestmöglichen Zeitpunkt, um unnötiges Heizen zu vermeiden und sicherzustellen, dass das Gebäude zum programmierten Zeitpunkt die gewünschte Temperatur erreicht hat. Der Thermostat verwendet die Änderungsrate, um zu berechnen, wie lange die Heizung braucht, um die Gebäudetemperatur um 1°C zu erhöhen.

Änderungsrate: Anzahl der Minuten, um die Temperatur um 1°C zu erhöhen.

Hinweis: *Der Benutzer kann diese Funktion nicht ändern und sie dient nur zur Information.*

Programmiermodus: Die folgenden Programm-Modi sind verfügbar;

- 5/2-Tage-Programmierung - 4 Stufen für die Wochentage und 4 verschiedene Stufen für das Wochenende.
- 7-Tage-Programmierung - 4 Stufen für jeden Tag.
- 24 Hours - 4 Stufen über einen Zeitraum von 24 Stunden.
- Nicht programmierbar - Einfache Temperaturregelung mit Auf- und Abwärtssteuerung.

Sommerzeit: Der Thermostat stellt die Uhren in den Sommermonaten eine Stunde vor und im Herbst wieder zurück, um das natürliche Tageslicht besser nutzen zu können.

Programmtyp: Sie können zwischen 4 oder 6 Programm-/Komfortstufen wählen.





Übersicht optionaler Einstellungen

Funktion	Beschreibung	Einstellung
01	Temperatur-Format	00 = °C (Standard) 01 = °F
02	Schaltdifferenz	00 = 0,5°C 01 = 1,0°C (Standard) 02 = 2,0°C 03 = 3,0°C
03	Ausgangsverzögerung	00 - 15 Minuten (00 = Standard)
04	Temperaturbegrenzung nach oben/unten	00° - 10°C (00 = Standard)
05	Fühlerauswahl	00 = Eingebauter Sensor (Standard) 01 = Nur Bodensensor 02 = Eingebauter Sensor mit Bodensensor
06	Temperaturbegrenzung des Fußbodens	20°C - 45°C (28°C = Standard)
07	Optimaler Start	00 = Deaktiviert (Standard) 01 = 1 Stunde 02 = 2 Stunden 03 = 3 Stunden 04 = 4 Stunden 05 = 5 Stunden
08	Änderungsrate	Nur zur Information
09	Programmiermodus	00 = 5/2 01 = 7 Tag 02 = 24 Stunde 03 = None programmable
10	Sommerzeit	00 = Deaktiviert (Standard) 01 = Freigegeben
11	Programmtyp	00 = 4 Komfortstufen (Standard) 01 = 6 Komfortstufen



Anpassen der optionalen Einstellungen

- Verwenden Sie die Links/Rechts-Tasten, um  zu markieren, und halten Sie \checkmark 3 Sekunden lang gedrückt $\langle \rangle \checkmark$

Das Display erlischt und zeigt nur noch  Setup und Uhr an.

- Drücken Sie zweimal die Aufwärtstaste gefolgt von \checkmark um das Hauptmenü aufzurufen $\wedge \checkmark \checkmark$









- Verwenden Sie die Tasten Auf/Ab, um durch die Funktionen zu blättern.... $\wedge \vee$
- Verwenden Sie die Links/Rechts-Tasten, um die Funktionseinstellung zu ändern $\langle \rangle$
- Wenn Sie alle gewünschten Änderungen vorgenommen haben, drücken Sie \checkmark , um die Einstellungen zu bestätigen und zum Start-Display zurückzukehren \checkmark
- Wählen Sie mit der Ab-Taste  und drücken Sie dann einmal \checkmark , um das Gerät einzuschalten $\vee \checkmark$









Neukalibrierung des Thermostats

Das HM-PRT ist werkseitig eingestellt und muss im Normalbetrieb nicht neu kalibriert werden!

Zum Kalibrieren gehen Sie wie folgt vor;

- Verwenden Sie die Links/Rechts-Tasten, um zu  zu blättern..... < > 
- Halten Sie  gedrückt, um das Display auszuschalten
- Halten Sie die Tasten  und Unten gleichzeitig 10 Sekunden lang gedrückt....  

Die aktuelle Temperatur wird auf dem Display angezeigt.

- Verwenden Sie die Tasten Auf/Ab, um den neuen Temperaturwert zu konfigurieren.....  
- Drücken Sie die Taste  um die Änderung zu bestätigen, und die Anzeige wird leer..... 
- Drücken Sie die  einmal, um den Thermostat einzuschalten..... 



Fehler-Codes

Das HM-PRT zeigt einen Fehlercode an, wenn ein Fehler mit dem Temperatursensor vorliegt; diese Fehlercodes werden im Folgenden erläutert.

E0 = Der interne Sensor hat einen Fehler verursacht.

E1 = Der Temperatur-Fernfühler "BODEN" ist nicht angeschlossen.

Der Temperatur-Fernfühler "BODEN" ist nicht richtig verdrahtet.

Der Temperatur-Fernfühler "BODEN" ist defekt.



Anschlussschema - HM-PRT an Warmwasserbereiter (potenzialfrei)

Ziehen sie zum Anschluss am Warmwasserbereiter das Anschlussschema des Herstellers heran.

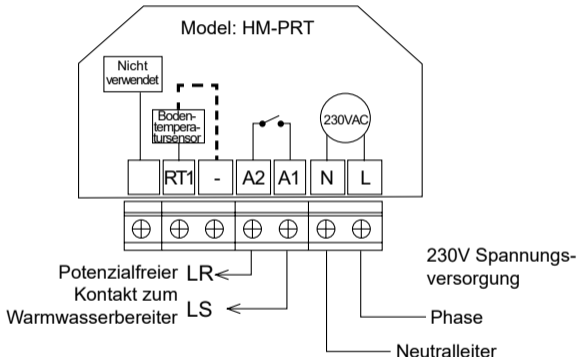

Dieses Produkt darf nur von einer qualifizierten Elektrofachkraft installiert werden und muss den örtlichen Installationsvorschriften entsprechen.



Anschlusschema - HM-PRT an Stellantrieb

Ziehen sie zum Anschluss am Warmwasserbereiter das Anschlusschema des Herstellers heran.

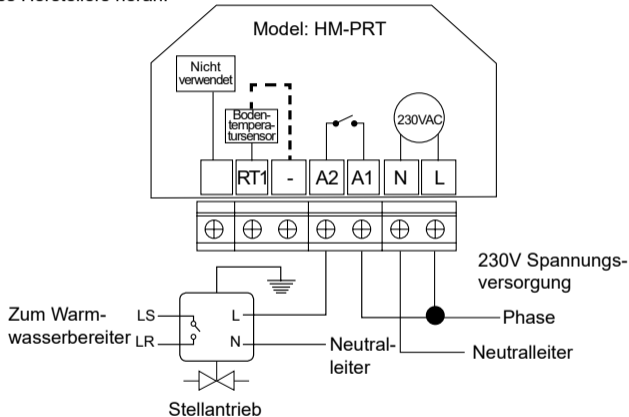

Dieses Produkt darf nur von einer qualifizierten Elektrofachkraft installiert werden und muss den örtlichen Installationsvorschriften entsprechen.



Anschlussschema - HM-PRT an UH6 und Temperaturfernfühler

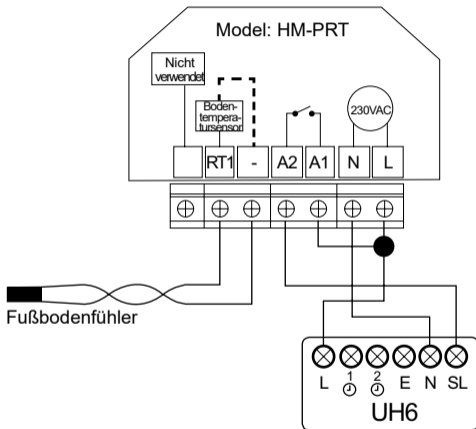

Dieses Produkt darf nur von einer qualifizierten Elektrofachkraft installiert werden und muss den örtlichen Installationsvorschriften entsprechen.

2 Modus 2 – Zeitschaltuhr



LCD LCD-Anzeige

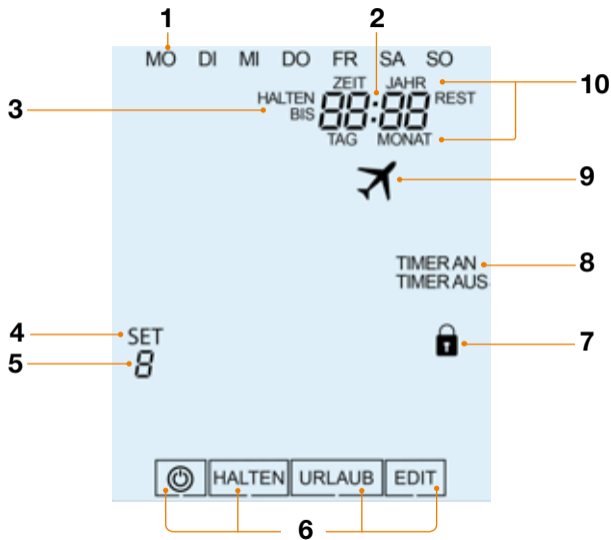

1. Tagesanzeige - Zeigt den Tag der Woche an.
2. Uhr - Zeitanzeige im 24-Stunden-Format.
3. BIS & HALTEN REST - "BIS" wird während einer Timerüberbrückung angezeigt. „HALTEN REST" wird angezeigt, wenn eine Temperatursperre aktiv ist und die verbleibende Zeit angezeigt wird.
4. SET - Zeigt an, wenn Änderungen vorgenommen werden.
5. Programmanzeige - Wird während der Programmierung angezeigt, um zu verdeutlichen, welcher Zeitraum gerade geändert wird.
6. Hauptmenü - Die hervorgehobene Anzeige zeigt die ausgewählte Option an.
7. Anzeige für Tastatursperre - Wird angezeigt, wenn die Tastatur gesperrt ist.
8. Timer Status - Zeigt den aktuellen Status des zeitgesteuerten Ausgangs an.
9. Urlaub - Wird angezeigt, wenn sich die Uhr im Urlaubsmodus befindet.
10. Uhrzeit/Tag/Monat/Jahr - Wird angezeigt, wenn Sie die Uhr/den Kalender oder einen Urlaubszeitraum einstellen.



Einstellung der Schaltzeiten

Um die Schaltzeiten zu programmieren, gehen Sie folgendermaßen vor;

- Verwenden Sie die Links/Rechts-Tasten, um zu EDIT zu blättern..... <>
 - Drücken Sie ✓, um die Auswahl zu bestätigen ✓
 - Verwenden Sie die Links/Rechts-Tasten, um den Tag/die Periode der Woche auszuwählen..... <>
 - Drücken Sie ✓, um die Auswahl zu bestätigen ✓
"1" blinkt nun und die "EINSCHALT"-Zeit wird angezeigt.
 - Drücken Sie ✓, um '1' zu ändern ✓
 - Um die Einschaltzeit einzustellen, verwenden Sie die Tasten Auf/Ab, um die Stunden einzustellen, gefolgt von ✓, und verwenden Sie dann die Tasten Auf/Ab, um die Minuten einzustellen..... ^V ✓ ^V
 - Drücken Sie ✓, um die Auswahl zu bestätigen ✓
 - Um die AUSSCHALT-Zeit einzustellen, verwenden Sie die Auf-/Ab-Tasten, um die Stunden einzustellen, gefolgt von ✓ und verwenden Sie dann die Auf-/Ab-Tasten, um die Minuten einzustellen ^V ✓ ^V
 - Drücken Sie ✓, um die Auswahl zu bestätigen ✓
 - Drücken Sie die Pfeiltaste nach rechts >
"2" blinkt nun und die aktuellen Einstellungen werden angezeigt.
 - Drücken Sie ✓ um '2' zu ändern ✓
- Wiederholen Sie die obigen Schritte, um alle Zeiträume einzustellen.
 Geben Sie für alle nicht verwendeten Zeiträume --:-- ein.*
- Wenn Sie fertig sind, verwenden Sie die Links/Rechts-Tasten, um zu FERTIG zu blättern und Bestätigen Sie alle Änderungen mit der Häckchentaste > ✓



Timer außer Kraft setzen

Führen Sie die folgenden Schritte aus, um den zeitgesteuerten Ausgang zu deaktivieren;

- Verwenden Sie die Links/Rechts-Tasten, um "HALTEN" zu markieren, und drücken Sie dann ✓ <> ✓
- Verwenden Sie die Tasten Auf/Ab, um die Stunden einzustellen, und drücken Sie dann ✓ ^ v ✓
- Verwenden Sie die Tasten Auf/Ab, um die Minuten einzustellen, und drücken Sie dann ✓ ^ v ✓
- Verwenden Sie die Tasten Auf/Ab, um den Ausgang EIN oder AUS zu setzen, und drücken Sie dann ✓, um zu bestätigen..... ^ v ✓

Halten Sie die Links-Taste gedrückt. Die verbleibende Zeit wird nun angezeigt.

Timer in Kraft setzen

- Wenn HALTEN markiert ist, drücken Sie zweimal ✓ ✓ ✓



Optionale Funktionen

Programmiermodus: Die folgenden Programm-Modi sind verfügbar;

5/2-Tage-Programmierung - 4 Ein/Aus-Schaltzeiten für die Wochentage und 4 Ein/Aus-Schaltzeiten für das Wochenende.

7-Tage-Programmierung - 4 individuelle Ein/Aus-Schaltzeiten für jeden Tag.

24 Stunden - 4 Ein/Aus-Schaltzeiten über einen Zeitraum von 24 Stunden.

Manuell - Keine Schaltzeiten, nur Countdown-Timer.

Sommerzeit: Der Thermostat stellt die Uhren in den Sommermonaten eine Stunde vor und im Herbst wieder zurück, um das natürliche Tageslicht besser nutzen zu können.









Optionale Einstellungen – Funktionstabelle

Funktion	Beschreibung	Einstellung
01	Programmiermodus	00 = 5/2 (Standard), 01 = 7 day, 02 = 24 hour 03 = Manueller Countdown-Timer
	Sommerzeit	00 = Deaktiviert (Standard) 01 = Freigegeben













Anpassen der optionalen Einstellungen

- Verwenden Sie die Links/Rechts-Tasten, um  zu markieren, und halten Sie  3 Sekunden lang gedrückt   

Das Display erlischt und zeigt nur noch  Setup und Uhr an.

- Drücken Sie zweimal die Aufwärtstaste gefolgt von  um das Hauptmenü aufzurufen   



- Verwenden Sie die Tasten Auf/Ab, um durch die Funktionen zu blättern....  
- Verwenden Sie die Links/Rechts-Tasten, um die Funktionseinstellung zu ändern  
- Wenn Sie alle gewünschten Änderungen vorgenommen haben, drücken Sie , um die Einstellungen zu bestätigen und zum Start-Display zurückzukehren 
- Wählen Sie mit der Ab-Taste  und drücken Sie dann einmal , um das Gerät einzuschalten  



Notizen

A series of horizontal dotted lines for writing notes, spanning the width of the page.

1500-11.480 DE Rev 1.2
09.2023

Wir behalten uns das Recht vor, technische Änderungen ohne
Vorankündigung vorzunehmen.