



**IMI HEIMEIER**

heatmiser technology



HM-PRT-e M

**IMI** Hydronic  
Engineering





# Obsah

Co je to programovatelný pokojový termostat? .....	4	Volitelná nastavení – Tabulka funkcí ..	25
Postup instalace .....	6	Překalibrování termostatu .....	26
Výběr režimu a jazyka .....	8	Chybové kódy .....	26
<b>Režim 1</b> – Termostat .....	9	Schéma zapojení – HM-PRT-e .....	27
LCD displej .....	10	<b>Režim 2</b> – Časové hodiny .....	28
Zapnutí/vypnutí napájení .....	12	LCD displej .....	29
Nastavení hodin .....	13	Nastavení spínacích časů .....	30
Zobrazení teploty .....	14	Přepínání časovače .....	32
Nastavení úrovně komfortu .....	15	Vysvětlení volitelných funkcí .....	33
Řízení teploty .....	17	Volitelná nastavení - Tabulka funkcí ..	33
Udržování teploty .....	18	Nastavení volitelných funkcí .....	34
Režim ochrany proti mrazu .....	19	Schéma zapojení – Režim časových hodin .....	35
Uzamčení displeje .....	20	Obnovení továrního nastavení .....	36
Odemknutí displeje .....	20	Připojení kabelového čidla .....	37
Dovolená .....	21	Poznámky .....	38
Vysvětlení volitelných funkcí .....	22		
Nastavení volitelných funkcí .....	24		

## **?** Co je to programovatelný pokojový termostat?

Programovatelný pokojový termostat umožňuje řídit teplotu v prostoru na základě časového programu.

Časový program umožňuje NASTAVENÍ dobu zapnutí a vypnutí tak, aby vyhovovala vašemu životnímu stylu.

Pokojový termostat funguje tak, že snímá teplotu vzduchu, zapne vytápění, když teplota vzduchu klesne pod nastavenou hodnotu termostatu, a vypne jej, jakmile je této nastavené teploty dosaženo.

Programovatelný pokojový termostat vám umožní zvolit, v kolik hodin má být vytápění zapnuté a jaké teploty má při zapnutí dosahovat. Umožní vám zvolit různé teploty ve vaší domácnosti v různých denních dobách (a dnech v týdnu) tak, aby vyhovovaly vašim konkrétním potřebám a preferencím.

Nastavením programovatelného pokojového termostatu na vyšší teplotu se místnost nezahřeje rychleji. Rychlost zahřátí místnosti závisí na konstrukci a velikosti soustavy vytápění.

Stejně tak snížení nastavení teploty nemá vliv na rychlost ochlazení místnosti. Nastavení programovatelného pokojového termostatu na nižší teplotu vede k tomu, že místnost je řízena na nižší teplotu a šetří energii.

Programovatelný pokojový termostat se nastavuje a používá tak, že si najdete nejnižší nastavení teploty, které vám vyhovuje v různých časech, které jste si zvolili, a pak jej necháte pracovat.

Nejlepším způsobem, jak toho dosáhnout, je NASTAVENÍ pokojový termostat na nízkou teplotu, například 18 °C, a pak jej každý den o 1 °C zvýšit, dokud vám teplota nebude vyhovovat. Dál už nebudete mu NASTAVENÍ termostat nastavovat. Jakékoli nastavení nad tuto hodnotu bude znamenat plýtvání energií a bude vás stát více peněz.

Program vytápění můžete dočasně upravit přepsáním nebo pomocí funkce udržování teploty. Tyto funkce jsou blíže vysvětleny na stranách 17 a 18 tohoto návodu.

Programovatelné pokojové termostaty potřebují ke snímání teploty volné proudění vzduchu, proto nesmí být zakryty závěsy nebo blokovány nábytkem. Správné funkci termostatu mohou bránit také blízké zdroje tepla např. elektrické krby, televizory, nástěnné nebo stolní lampy.



## Postup instalace



### Udělejte

Termostat namontujte ve výšce očí. Přečtěte si kompletně návod, abyste z našeho výrobku získali to nejlepší.



### Nedělejte

Neinstalujte jej v blízkosti přímého zdroje tepla, protože by to ovlivnilo jeho funkčnost. Netlačte silně na obrazovku LCD, mohlo by dojít k jejímu neopravitelnému poškození.

***Termostat je určen k montáži pod omítku a před instalací vyžaduje zapuštění zadní krabice do zdi o minimální hloubce 35 mm.***

### Krok 1

Pomocí malého šroubováku lehce povolte šroub ze spodní strany termostatu. Poté opatrně oddělte přední polovinu od zadní desky.

### Krok 2

Přední stranu termostatu umístěte na bezpečné místo. Termostat ukončete podle schémat na stranách 27 této brožury. **Poznámka:** Pro připojení kabeláže časových hodin ukončete podle obrázku na straně 35.

### Krok 3

Pevně zašroubujte zadní desku termostatu do zadní skříňky.

### Krok 4

Nasadte přední část termostatu na zadní desku správným umístěním kolíků na horním okraji. Nyní zatlačte na spodní okraj a zajistěte jej umístěte pomocí upevňovacího šroubu.

1



2



3

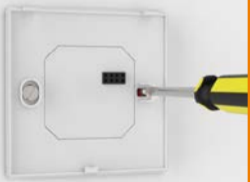

4





## Výběr režimu a jazyka

Toto zařízení lze použít jako termostat nebo jako časové hodiny. Režim termostatu je výchozím nastavením. Chcete-li změnit režim termostatu nebo časových hodin, postupujte podle následujících kroků:

- Pomocí tlačítek vlevo/vpravo vyberte  ..... <>
- Stiskněte a podržte zaškrťovací tlačítko po dobu 3 sekund ..... ✓
- Zvýrazní se NASTAVENÍ, nyní stiskněte a podržte zaškrťovací tlačítko po dobu 10 sekund ..... ✓  
*Na displeji se na 3 sekundy zobrazí všechny ikony současně.*
- Pomocí tlačítek vlevo/vpravo vyberte požadovaný jazyk ..... <>
- Stisknutím zaškrťovacího tlačítka potvrdíte výběr..... ✓
- Pomocí tlačítek vlevo/vpravo vyberte požadovaný režim..... <>  
Režim 1 = termostat  
Režim 2 = časové spínací hodiny
- Stisknutím zaškrťovacího tlačítka potvrdíte výběr..... ✓  
*Přístroj HM-PRT-e se vrátí na hlavní obrazovku zvoleného režimu.*

Pokyny k režimu časových spínacích hodin najdete na straně 28.

**Důležité:** Provedením tohoto procesu dojde k obnovení továrního nastavení, čímž se vymažou všechny parametry zadané během počátečního nastavení a párování. Po dokončení obnovení továrního nastavení je nutné tyto procesy znovu spustit.



# 1 Režim 1 – Termostat



## LCD displej

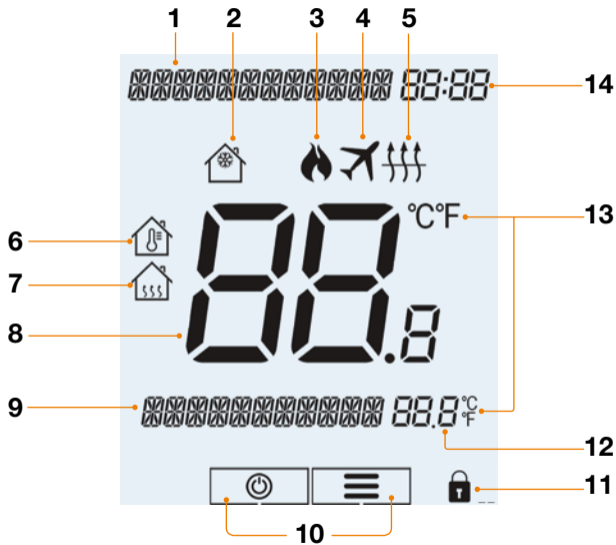

1. Informační indikátor - Zobrazuje informace o aktuálním dni a nabídce.
2. Ochrana proti mrazu - Zobrazí se, když je povolena ochrana proti mrazu.
3. Symbol plamene - Zobrazuje se, když termostat požaduje vytápění, a bliká, když je aktivní optimální start.
4. Dovolená - Zobrazuje se, když je termostat v režimu dovolené.
5. Symbol limitu teploty podlahy - Zobrazí se, když podlahová sonda dosáhne limitu teploty podlahy nakonfigurované v nabídce nastavení.
6. Pokojová teplota - Označuje zobrazený režim čidla.
7. Teplota podlahy - Označuje zobrazený režim čidla
8. Okolní teplota - Zobrazuje aktuální teplotu snímače.
9. Informační indikátor - Zobrazuje aktuální stav a indikaci programu.
10. Hlavní nabídka - ikony Napájení a Menu.
11. Indikátor uzamčení klávesnice - Zobrazuje se, když je klávesnice uzamčena.
12. Nastavená teplota - zobrazuje aktuální nastavenou teplotu.
13. Formát teploty - stupně Celsia nebo Fahrenheita.
14. Hodiny - čas zobrazený ve 24hodinovém formátu.

## Zapnutí/vypnutí napájení

Když se zobrazí ikona plamene, je ohřev signalizován jako zapnutý. Pokud ikona plamene není zobrazena, není pro dosažení nastavené teploty vyžadováno vytápění, ale HM-PRT-e zůstává aktivní.

- Chcete-li přístroj HM-PRT-e zcela vypnout, vyberte ikonu Napájení  a podržte zaškrtačací tlačítko přibližně 3 sekundy, dokud se na displeji nezobrazí NASTAVENÍ .....<>✓  
*Po 10 sekundách se NASTAVENÍ vymaže a zůstane pouze ikona napájení. Displej a topný výkon se vypnou.*
- Chcete-li termostat znovu zapnout, stiskněte jednou zaškrtačací tlačítko .....✓

Termostat je zcela vypnutý





Zapnutý termostat



## Nastavení hodin

Chcete-li provést NASTAVENÍ hodin, postupujte podle následujících pokynů;

- Pomocí tlačítek vlevo/vpravo vyberte  ..... < >
- Stisknutím a podržením zaškrtačacího tlačítka vypnete displej..... ✓  
*Možnost nastavení se nyní zobrazí se šipkami směřujícími doleva i doprava.*
- Pomocí šipky doprava vyberte možnost HODINY..... >
- Stisknutím zaškrtačacího tlačítka potvrdíte výběr..... ✓
- Pomocí tlačítek nahoru/dolů nastavte rok..... ^ v
- Stisknutím zaškrtačacího tlačítka potvrdíte výběr..... ✓
- Zopakujte kroky pro nastavení Měsíce, Data a Času.
- Stisknutím zaškrtačacího tlačítka potvrdíte nové nastavení hodin..... ✓
- Šipkou dolů vyberte možnost  ..... v
- Stisknutím zaškrtačacího tlačítka zapnete displej..... ✓

## Zobrazení teploty

HM-PRT-e nabízí různé možnosti senzorů, které lze nakonfigurovat podle vašich preferencí. Můžete si vybrat, zda použijete vestavěný snímač vzduchu, podlahový snímač nebo oba. Abyste mohli snáze rozpoznat, které čidlo je použito, displej to zřetelně označí zobrazením symbolů teploty v místnosti nebo teploty v podlaze před zobrazením skutečné hodnoty teploty.

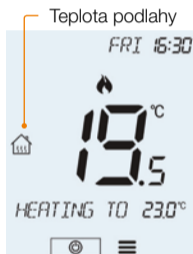
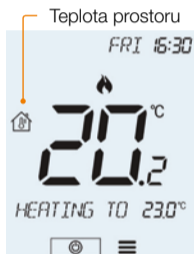

Pokud je systém HM-PRT-e nakonfigurován tak, aby využíval snímače vzduchu i podlahy, zobrazuje se na výchozím displeji teplota v místnosti.

Chcete-li zobrazit aktuální teplotu podlahy, stiskněte a podržte levé a pravé tlačítko šipky po dobu 5 sekund, poté se zobrazí teplota podlahy.....<>



## Nastavení úrovně komfortu

U tohoto termostatu jsou k dispozici různé možnosti programových režimů. Můžete si vybrat mezi programováním na týden/víkend, 7 dní a 24 hodin. Pokud navíc raději nevyužíváte programovatelné funkce, můžete termostat používat také jako noprogramovatelný termostat.

Termostat je dodáván s již naprogramovanými úrovněmi komfortu, které lze však snadno změnit. Výchozí časy a nastavení teploty jsou;

07:00 - 21°C Ráno  
 09:00 - 16°C Odchod  
 16:00 - 21°C Návrat  
 22:00 - 16°C Noc

Pokud chcete používat pouze 2 úrovně, měli byste nepoužívané úrovně naprogramovat na --:--.

Pro programování ve všední den/víkend jsou čtyři úrovně komfortu stejné pro po-pá, ale mohou se lišit pro so-ne. U sedmidenního programování může mít každý den v týdnu čtyři různé úrovně komfortu. V režimu 24 hodin jsou všechny dny naprogramovány se stejnými úrovněmi komfortu.

- Chcete-li naprogramovat úroveň komfortu, zvolte pomocí tlačítek vlevo/vpravo nabídku  ..... <>
- Stisknutím zaškrťovacího tlačítka potvrdíte výběr ..... ✓  
*Na obrazovce se nyní zobrazí UDRŽET.*
- Klepnete na tlačítko se šipkou doprava, dokud se nezobrazí položka EDITOVAT... >
- Stisknutím zaškrťovacího tlačítka potvrdíte výběr ..... ✓

- Pomocí tlačítek vlevo/vpravo vyberte den/období týdne ..... <>  
V režimu 5/2 dnů = vyberte PO-PÁ nebo SO-NE  
V režimu 7 dnů = vyberte PO, ÚT, ST, ČT, PÁ, SO, NE
- Stisknutím zaškrtačacího tlačítka potvrdíte výběr..... ✓  
*Při použití 24hodinového režimu není výše uvedený krok nutný.  
Na displeji RÁNO se nyní zobrazí aktuální čas a nastavená teplota.*
- Stisknutím zaškrtačacího tlačítka změníte nastavení funkce RÁNO ..... ✓
- Pomocí tlačítek nahoru/dolů nastavte hodiny ..... ^V
- Stisknutím zaškrtačacího tlačítka potvrdíte výběr..... ✓
- Pomocí tlačítek nahoru/dolů nastavte minuty ..... ^V
- Stisknutím zaškrtačacího tlačítka potvrdíte výběr..... ✓
- Pomocí tlačítek nahoru/dolů nastavte teplotu ..... ^V
- Stisknutím zaškrtačacího tlačítka potvrdíte výběr..... ✓
- Stiskněte klávesu se šipkou doprava..... >  
*Nyní bude blikat tlačítko ODCHOD a zobrazí se aktuální nastavení.*
- Stisknutím zaškrtačacího tlačítka změníte nastavení ODCHOD..... ✓
- Opakováním těchto kroků nastavíte všechny úrovně komfortu.  
*Pro všechna nevyužitá období nastavte čas na --:--*
- Pomocí tlačítek vpravo vyberte možnost ULOŽIT a stiskněte zaškrtačací tlačítko... > ✓

*Prostřednictvím nabídky funkcí můžete aktivovat 6 úrovní. V režimu 6 úrovní nenajdete RÁNO, ODCHOD, NÁVRAT a NOC, ale místo toho se zobrazí termostat ÚROVEŇ 1 až 6. Chcete-li procházet úrovněmi v libovolném bodě, použijte levou a pravou šipku.*



## Řízení teploty

- Na domovské obrazovce stačí stisknout jedno z tlačítek nahoru/dolů a zobrazí se nápis NASTAVENÍ spolu s aktuální požadovanou hodnotou teploty ..... ^ V
- Pomocí tlačítek nahoru/dolů nastavte hodnotu NASTAVENÍ podle svých preferencí ..... ^ V
- Stisknutím zaškrťovacího tlačítka potvrdíte nastavení a vrátíte se na hlavní displej..... ✓

Čas do další změny programu  
teplotního režimu



**Poznámka:** Toto nové nastavení teploty bude platit pouze do dosažení další naprogramované úrovně komfortu.  
Poté se termostat automaticky vrátí na dříve nastavené naprogramované úrovně.

## Udržování teploty

Funkce udržování teploty umožňuje uživatelům ručně zrušit aktuální provozní program a NASTAVENÍ požadovanou teplotu na určitou dobu.

- Pomocí tlačítek vlevo/vpravo vyberte nabídku ..... <>
- Stisknutím zaškrtačacího tlačítka potvrdíte výběr..... ✓
- V horní části displeje se nyní zobrazí UDRŽET. Stiskněte zaškrtačací tlačítko... ✓
- Pomocí tlačítek nahoru/dolů nastavte požadovanou dobu podržení ..... ^ v
- Stisknutím zaškrtačacího tlačítka potvrdíte výběr..... ✓
- Pomocí tlačítek nahoru/dolů nastavte požadovanou teplotu UDRŽET..... ^ v
- Stisknutím zaškrtačacího tlačítka potvrdíte výběr..... ✓

*Na obrazovce se zobrazí indikace UDRŽET ZBÝVÁ.*

Čas bude odpočítávat nastavenou dobu a poté se vrátí do normálního programu.



Zbývající doba udržení teploty

Podržte levý indikátor

Chcete-li podržení teploty zrušit, zopakujte výše uvedené kroky a stiskněte zaškrtačací tlačítko, když je zvláště zřetelně možnost ZRUŠIT.



## Režim ochrany proti mrazu

- Pomocí tlačítek vlevo/vpravo vyberte  .....<>
- Ikona ochrany proti mrazu se zapne/vypne při každém stisknutí zaškrťovacího tlačítka.....✓

V tomto režimu zobrazí HM-PRT-e ikonu protimrazové ochrany a aktivuje topný systém pouze tehdy, pokud teplota v místnosti klesne pod určenou protimrazovou teplotu.

Pokud je topení zapnuto v režimu ochrany proti mrazu, zobrazí se symbol plamene.

- Chcete-li zrušit režim ochrany proti mrazu, přejděte na  a stiskněte zaškrťovací tlačítko .....✓

Ikona ochrany  
proti mrazu





## Uzamčení displeje

HM-PRT-e je vybaven funkcí zámku klávesnice. Chcete-li tento zámek aktivovat, postupujte podle uvedených pokynů;

- Pomocí tlačítek vlevo/vpravo vyberte nabídku  $\equiv$  ..... <>
- Podržte zaškrťovací tlačítko po dobu 10 sekund ..... ✓

*Na displeji se zobrazí "0000". V této fázi zadejte čtyřmístné číslo PIN.*

- Pomocí tlačítek nahoru/dolů zadejte první dvě číslice ..... ^v
- Stiskněte zaškrťovací tlačítko pro potvrzení ..... ✓
- Pomocí tlačítek nahoru/dolů zadejte druhé dvě číslice ..... ^v
- Stiskněte zaškrťovací tlačítko pro potvrzení ..... ✓

Displej se vrátí na hlavní obrazovku a zobrazí se indikátor zámku klávesnice .....



## Odemknutí displeje

Pro odemknutí přístroje neoStat stiskněte jednou zaškrťovací tlačítko. Na displeji se zobrazí 00:00 a je třeba zadat čtyřmístné číslo PIN, které jste nastavili dříve.

- Pomocí tlačítek nahoru/dolů a zaškrťovacích tlačítek zadejte první dvě číslice ..... ^v ✓
- Pomocí tlačítek nahoru/dolů a zaškrťovacích tlačítek zadejte druhé dvě číslice ..... <> ✓

*Displej se odemkne a vrátí se na hlavní obrazovku.*

## **Dovolená**

V režimu termostatu sníží funkce dovolená nastavenou teplotu v domácnosti na hodnotu teploty ochrany proti mrazu. Termostat bude tuto teplotu udržovat po celou dobu dovolené a následně se po vašem návratu automaticky vrátí do programového režimu.

V režimu časových hodin udržuje funkce dovolená časový výstup jako vypnutý.

Pomocí níže uvedených kroků nastavte datum a čas ukončení prázdninového období;

- Pomocí tlačítek vlevo/vpravo vyberte nabídku **≡** a poté stiskněte zaškrťovací tlačítko .....<>✓  
*V horní části displeje se nyní zobrazí UDRŽET.*
- Stisknutím tlačítka se šipkou doprava vyberte možnost DOVOLENÁ .....>
- Stisknutím zaškrťovacího tlačítka potvrdíte výběr .....✓
- Pomocí tlačítek nahoru/dolů nastavte ROK .....^v
- Stisknutím zaškrťovacího tlačítka potvrdíte výběr .....✓
- Opakováním předchozích dvou kroků nastavíte Měsíc, Datum a Čas.
- Stisknutím zaškrťovacího tlačítka potvrdíte výběr .....✓

Zrušení dovolené;

- Pomocí tlačítek vlevo/vpravo vyberte nabídku **≡**, poté stiskněte zaškrťovací tlačítko .....<>✓
- Pomocí šipky doprava vyberte možnost DOVOLENÁ a stiskněte zaškrťovací tlačítko .....>✓
- Zvýrazní se položka ZRUŠIT, stisknutím zaškrťovacího tlačítka zrušíte .....✓



## Vysvětlení volitelných funkcí

**NÁSLEDUJÍCÍ NASTAVENÍ JSOU VOLITELNÁ A VE VĚTŠINĚ PŘÍPADŮ JE NENÍ TŘEBA UPRAVOVAT.**

**Funkce 01 - Formát teploty:** Tato funkce umožňuje volit mezi °C a °F.

**Funkce 02 - Spínací diferenciál:** Tato funkce umožňuje zvýšit spínací diferenciál termostatu. Výchozí hodnota je 1 °C, což znamená, že při nastavené teplotě 20 °C termostat zapne vytápění při 19 °C a vypne při 20 °C. Při diferenci 2 °C bude topení zapínat při 18 °C a vypínat při 20 °C.

**Funkce 03 - Zpoždění výstupu:** Pro zabránění rychlému přepínání lze zadat výstupní zpoždění. Toto zpoždění lze NASTAVENÍ v rozmezí 00 - 15 minut. Výchozí hodnota je 00, což znamená, že zpoždění není žádné.

**Podmínka:** Zpoždění výstupu nebude účinné, když je spuštěn „Optimální Start“.

**Funkce 03 - Omezení teploty nahoru/dolů:** Tato funkce umožňuje omezit používání šipek nahoru a dolů. Toto omezení je použitelné i v případě, že je termostat uzamčen, a umožňuje tak umožnit ostatním osobám omezené ovládání topného systému.

**Funkce 05 - Výběr senzoru:** U tohoto HM-PRT-e můžete vybrat, který senzor se má použít. Můžete si vybrat mezi pouze teplotou vzduchu, teplotou podlahy nebo oběma. Pokud povolíte oba snímače, podlahový snímač se používá jako omezující snímač podlahy a je určen k tomu, aby zabránil přehřátí podlahy.

**Funkce 06 - Omezení teploty podlahy:** Tato funkce je k dispozici, když je funkce 05 nastavena na režim 03 nebo 04. Můžete NASTAVENÍ mezní teplotu podlahy v rozmezí 20-45 °C (výchozí nastavení je 28 °C). **Poznámka:** K ovládání elektrického podlahového vytápění NELZE použít pouze snímač vzduchu. Je třeba použít podlahové čidlo nebo obě čidla.

**Funkce 07 - Optimální start:** Optimální start odloží spuštění topného systému na nejpozdější možný okamžik, aby se zabránilo zbytečnému vytápění a zajistilo se, že budova bude v naprogramovaném čase teplá. Termostat využívá informace o rychlosti změny k výpočtu, jak dlouho potřebuje vytápění ke zvýšení teploty v budově o 1 °C (při rychlosti změny 20 termostat vypočítal, že vytápění potřebuje 20 minut ke zvýšení teploty v budově o 1 °C), a podle toho spustí vytápění.

**Funkce 08 - Rychlost změny:** Počet minut pro zvýšení teploty o 1 °C.

**Funkce 09 - Programový režim:** Termostat nabízí tři programovací režimy a možnost nastavit jej jako neprogramovatelný termostat.

**Všední den / Víkend** - umožňuje naprogramovat 4 úrovně komfortu pro všední den a 4 různé úrovně komfortu pro víkend.

**7 denních programových režimů** - každý den má 4 úrovně komfortu, které lze naprogramovat nezávisle na sobě.

**24hodinový režim** - všechny dny jsou naprogramovány stejně a nepřetržitě se opakují.

**Funkce 10 - Letní čas (DST):** Termostat automaticky posouvá v letních měsících čas o jednu hodinu dopředu oproti standardnímu času a zase na podzim o hodinu dozadu, aby se lépe využilo přirozené denní světlo.

**Funkce 11 - Typ programu:** Můžete si vybrat mezi 4 nebo 6 programy/úrovně komfortu.

**Funkce 12 - Výběr jazyka:** Vyberte si preferovaný jazyk.



## Nastavení volitelných funkcí

- Pomocí tlačítek vlevo/vpravo vyberte  ..... <>
- Stiskněte a podržte zaškrťovací tlačítko po dobu 3 sekund ..... ✓
- NASTAVENÍ bude zvýrazněno, nyní stiskněte jednou zaškrťovací tlačítko .. ^ ✓ ✓



- Procházení funkcí pomocí tlačítek vlevo/vpravo ..... <>
- Pomocí tlačítek nahoru/dolů upravte nastavení v rámci každé funkce ..... ^ ✓
- Stisknutím zaškrťovacího tlačítka potvrdíte a opustíte nabídku nastavení ..... ✓







## Volitelná nastavení – Tabulka funkcí

<b>Funkce</b>	<b>Popis</b>	<b>Nastavení</b>
01	Formát teploty	00 = °C (výchozí) 01 = °F
02	Spínací diferenciál	00 = 0,5°C 01 = 1,0°C (výchozí) 02 = 2,0°C 03 = 3,0°C
03	Zpoždění výstupu	00 - 15 minuty (00 = výchozí)
04	Omezení teploty nahoru/dolů	00° - 10°C (00 = výchozí)
05	Výběr senzoru	00 = Vestavěný senzor (výchozí) 01 = Pouze podlahový senzor 02 = Vestavěný a podlahový senzor
06	Mezní teplota podlahy	20°C - 45°C (28°C = výchozí)
07	Optimální start	00 = Zakázáno (výchozí) 01 = 1 hodina 02 = 2 hodiny 03 = 3 hodiny 04 = 4 hodiny 05 = 5 hodiny
08	Míra změny	Pouze informace
09	Programovací režim	00 = Všední den/Víkend (5/2) (výchozí) 01 = 7denní 02 = 24hodinový 03 = Neprogramovatelný
10	(DST) Daylight saving	00 = Zakázáno (výchozí) 01 = Povoleno
11	Typ programu	00 = 4 teplotní úrovně (výchozí) 01 = 6 teplotních úrovní
12	Výběr jazyka	00 = Angličtina (00 = výchozí)

## Překalibrování termostatu

Pokud potřebujete termostat znovu zkalibrovat, postupujte podle následujících pokynů;

- Pomocí tlačítek vlevo/vpravo vyberte  ..... < >
- Podržte stisknuté zaškrťovací tlačítko, dokud se nezobrazí NASTAVENÍ ..... ✓
- Nyní podržte zaškrťovací tlačítko a tlačítko Dolů po dobu 10 sekund..... ✓ ✓  
*Na displeji se zobrazí aktuální teplota.*
- Pomocí tlačítek nahoru/dolů nastavte novou hodnotu teploty ..... ^ v
- Stisknutím zaškrťovacího tlačítka uložte. Na displeji se opět zobrazí NASTAVENÍ ..... ✓
- Stisknutím tlačítka se šipkou dolů zvýrazněte položku  ..... v
- Jedním stisknutím zaškrťovacího tlačítka zapnete termostat ..... ✓

## Chybové kódy

Při ukončení provozu termostatu se na obrazovce zobrazí chybový kód, pokud je zjištěna chyba.

**E0** = Došlo k poruše vnitřního snímače.

**E1** = Vzdálená sonda PODLAHA nebyla připojena.

Vzdálená sonda PODLAHA není správně zapojena.

Vzdálená sonda PODLAHA je vadná.



## Schéma zapojení – HM-PRT-e

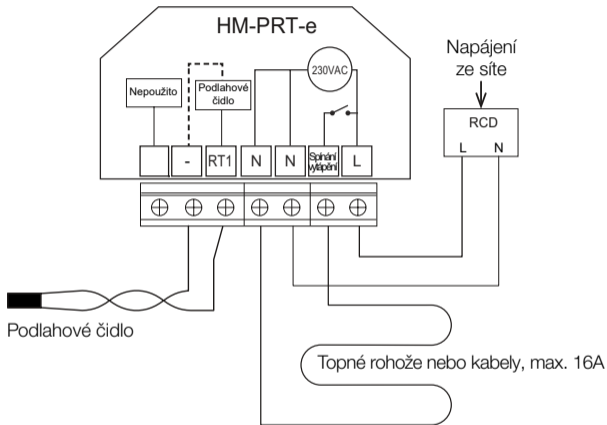

*Tento výrobek smí instalovat pouze kvalifikovaný elektrikář a musí být v souladu s místními předpisy pro instalaci.*

## 2 Režim 2 – Časové hodiny



## LCD LCD displej

1. Informační indikátor - Zobrazuje informace o aktuálním dni a nabídce.
2. Dovolená - Zobrazí se, když jsou hodiny v režimu dovolené.
3. Informační indikátor - zobrazuje aktuální stav a indikaci programu
4. Hlavní nabídka - Ikony napájení a nabídky.
5. Indikátor uzamčení klávesnice - Zobrazuje se, když je klávesnice uzamčena.
6. Hodiny - čas zobrazený ve 24hodinovém formátu.

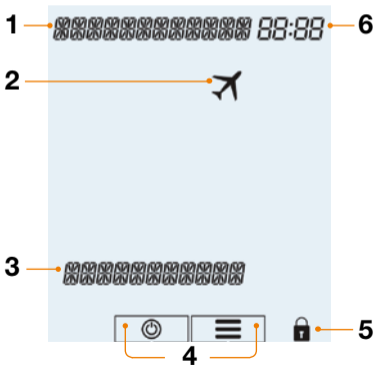



## Nastavení spínacích časů

Chcete-li naprogramovat časy spínání, postupujte podle následujících kroků;

- Chcete-li naprogramovat úroveň komfortu, zvolte pomocí tlačítek vlevo/vpravo nabídku **≡** ..... <>
- Stisknutím zaškrtačacího tlačítka potvrdíte výběr..... ✓  
*Na obrazovce se nyní zobrazí UDRŽET.*
- Klepějte na tlačítko se šipkou doprava, dokud se nezobrazí položka EDITOVAT.... >
- Stisknutím zaškrtačacího tlačítka potvrdíte výběr..... ✓
- Pomocí tlačítek vlevo/vpravo vyberte den/období v týdnu ..... <>  
V režimu 5/2 dnů = vyberte PO-PÁ nebo SO-NE  
V režimu 7 dnů = vyberte PO, ÚT, ST, ČT, PÁ, SO, NE
- Stisknutím zaškrtačacího tlačítka potvrdíte výběr..... ✓  
*Při použití 24hodinového režimu není výše uvedený krok nutný.  
Na displeji se nyní zobrazí ČASOVAČ1 ZAP s aktuálním nastavením času a teploty.*
- Stisknutím zaškrtačacího tlačítka změníte nastavení ČASOVAČ1 ..... ✓
- Pomocí tlačítek nahoru/dolů vyberte čas zapnutí HODINY a stiskněte zaškrtačací tlačítko ..... ^ V ✓
- Pomocí tlačítek nahoru/dolů vyberte čas zapnutí MINUTY..... ^ V
- Stisknutím zaškrtačacího tlačítka potvrdíte výběr..... ✓
- Pomocí tlačítek nahoru/dolů vyberte čas vypnutí HODINY a stiskněte zaškrtačací tlačítko ..... ^ V ✓

- Pomocí tlačítek nahoru/dolů vyberte čas vypnutí MINUTY ..... ^ v
- Stisknutím zaškrtačacího tlačítka potvrdíte výběr ..... ✓
- Stiskněte klávesu se šipkou doprava ..... >

*Nyní se zobrazí ČASOVAČ2 ZAP.*

- Opakováním výše uvedených kroků nastavte všechny periody. Pro všechny nepoužité periody zadejte -- : --.
- Po dokončení vyberte pomocí tlačítek vlevo/vpravo možnost ULOŽIT a stisknutím zaškrtačacího tlačítka potvrdte všechny změny ..... < > ✓

## Přepínání časovače

- Použijte tlačítka vlevo/vpravo pro výměr menu ..... <>
- Stisknutím zaškrtačacího tlačítka potvrdíte výběr..... ✓  
*UDRŽET se objeví nahoře na displeji.*
- Stisknutím zaškrtačacího tlačítka potvrdíte výběr..... ✓
- Použijte tlačítka nahoru/dolu pro nastavení hodin a stiskněte zaškrtačací tlačítko..... ^ V ✓
- Použijte tlačítka nahoru/dolu pro nastavení minut a stiskněte zaškrtačací tlačítko..... ^ V ✓
- Použijte tlačítka nahoru/dolu pro nastavení výstupu ZAP nebo VYP a stiskněte zaškrtačací tlačítko..... ^ V ✓  
*Nyní uvidíte UDRŽET ZBÝVÁ na displeji.*

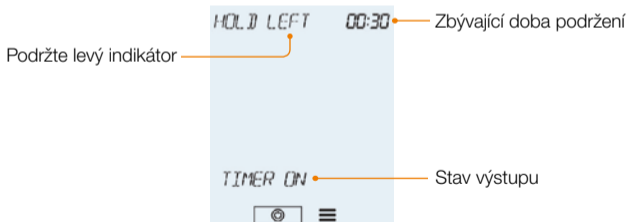

Chcete-li zrušit nastavení časovače, opakujte výše uvedené kroky a poté stiskněte tlačítko zaškrtnutí Zvýrazní se ZRUŠIT.





## Vysvětlení volitelných funkcí

**Funkce 01 - Programovací režim:** Jsou dostupné následující programovací režimy;

**Víkend/den (5/2)** - Umožňuje naprogramovat 4 časy zapnutí/vypnutí pro pracovní dny a 4 časy zapnutí/vypnutí pro víkend.

**7denní programový režim** - každý den má 4 časy zapnutí/vypnutí, které lze naprogramovat nezávisle.

**24hodinový režim** - všechny dny jsou naprogramovány se stejnými časy zapnutí/vypnutí.

**Manuální** - Žádné spínací časy, pouze odpočítávací časovač.

**Funkce 02 - Letní čas (DST):** Termostat automaticky posouvá v letních měsících čas o jednu hodinu dopředu oproti standardnímu času a zase na podzim o hodinu dozadu, aby se lépe využilo přirozené denní světlo.

**Funkce 03 – Výběr jazyka:** Vyberte si preferovaný jazyk.



## Volitelná nastavení - Tabulka funkcí

Funkce	Popis	Nastavení
01	Programovací režim	00 = Všední den/Víkend (5/2) (výchozí) 01 = 7denní programování 02 = 24hodinový režim 03 = Manuální odpočítávací časovač
02	Letní čas (DST)	00 = Zakázáno (výchozí) 01 = Povoleno
03	Výběr jazyka	00 = Angličtina (00 = výchozí)



## Nastavení volitelných funkcí

- Pomocí tlačítek vlevo/vpravo vyberte  .....<>
- Stiskněte a podržte zaškrťovací tlačítko po dobu 3 sekund .....✓
- NASTAVENÍ bude zvýrazněno, nyní stiskněte jednou zaškrťovací tlačítko .. ^ ✓ ✓



- Procházení funkcí pomocí tlačítek vlevo/vpravo .....<>
- Pomocí tlačítek nahoru/dolů upravte nastavení v rámci každé funkce ..... ^ ✓
- Stisknutím zaškrťovacího tlačítka potvrdíte a opustíte nabídku nastavení ..... ✓



## Schéma zapojení – Režim časových hodin

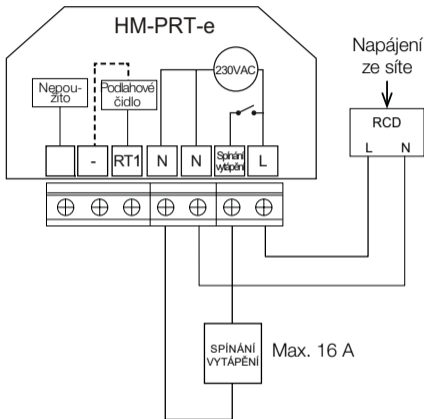

*Tento výrobek smí instalovat pouze kvalifikovaný elektrikář a musí být v souladu s místními předpisy pro instalaci.*



## Obnovení továrního nastavení

Chcete-li obnovit výchozí tovární nastavení zařízení, postupujte podle následujících kroků;

- Pomocí tlačítek vlevo/vpravo vyberte  ..... <>
- Stiskněte a podržte zaškrťovací tlačítko po dobu 3 sekund ..... ✓
- Zvýrazní se NASTAVENÍ, nyní podržte zaškrťovací tlačítko po dobu 10 sekund .. ✓  
*Na displeji se na 3 sekundy zobrazí všechny ikony současně.*
- Pomocí tlačítek vlevo/vpravo vyberte požadovaný jazyk ..... <>
- Stisknutím zaškrťovacího tlačítka potvrdíte výběr ..... ✓
- Pomocí tlačítek vlevo/vpravo vyberte požadovaný režim ..... <>  
Režim 1 = termostat  
Režim 2 = časové hodiny
- Stisknutím zaškrťovacího tlačítka potvrdíte výběr ..... ✓  
*Přístroj HM-PRT-e se vrátí na hlavní obrazovku zvoleného režimu.*

Pokyny k režimu časových spínacích hodin najdete na straně 30.

**Poznámka:** Obnovení továrního nastavení zruší všechny parametry zadané během nastavení a párování. Tyto procesy je třeba po dokončení obnovení továrního nastavení zopakovat.

## Připojení kabelového čidla

HM-PRT-e umožňuje vzdálené připojení podlahového čidla.

Chcete-li povolit vzdálené podlahové čidlo, podívejte se na tabulku funkcí na straně 25.

### Typ čidla

Kabelové podlahové čidlo



### Připojení vstupu

- Použijte svorky RT1 a Míinus .....



Podívejte se také na schéma na straně 29.



# Poznámky

.....

.....

.....

.....

.....

.....

.....

.....

.....

.....

.....

.....

.....

.....

.....

.....

.....

.....

.....

.....

.....



**Chcete více informací?**

Prohlédněte si technické specifikace přímo na našich webových stránkách:  
[www.imi-hydronic.com](http://www.imi-hydronic.com)

*Vyhrazujeme si právo provádět technické změny bez předchozího upozornění.*