

Zeparo Z10



Aerisitoare automate și separatoare
Separatoare industriale pentru eliminarea
microbulelor, magnetit, sau impurităților

Zeparo ZIO

Pentru aplicații de diferite dimensiuni, gama Zeparo oferă o soluție completă, fiabilă pentru problemele legate de aerul și reziduurile din instalații de încălzire, solare și de răcire cu apă - de la aerisirea inițială până la separarea celor mai fine particule de magnetită. Separatorul "helistill" face aceste produse incredibil de eficiente. Zeparo Industrial (ZI) au fost special dezvoltate pentru a satisface nevoile instalațiilor de mari dimensiuni, și au un singur obiectiv: de a obține instalații fără aer sau fără reziduuri (nămol) fără a se utiliza filtre, filtre care se înfundă sau necesită o întreținere periodică.



Caracteristici principale

> Curăță și protejează instalația

Protejează investițiile critice, cum ar fi cazanele, pompele, robinetele, chiller-ele și contoarele de energie termică, împotriva funcționării defectuoase și chiar a defectării din cauza impurităților. Fără risc de înfundare - impuritățile colectate pot fi evacuate rapid și ușor, cu ajutorul robinetului de evacuare. Reduce numărul procedurilor de întreținere a echipamentelor necesare de-a lungul duratei de viață a sistemului, precum și costurile aferente.

> Accesoriu cu acțiune magnetică

Optimizează eficiența de separare a nămolului și magnetitei (Fe_3O_4), impurități ce conțin particule magnetice foarte fine. Instalare ușoară și curățare facilă.

Descriere tehnică

Aplicații:

Sisteme de încălzire, solare și de răcire cu apă

Fluid de lucru:

Pentru sistem cu fluid neagresiv și non toxic.
Aditiv antigel până la 50%.

Presiune:

Presiune max. admisibilă PS: 10 bar - vezi Produse
Presiune min. admisibilă PSmin: 0 bar

Temperatură:

Temperatura max. admisibilă TS: 110°C
Temperatura min. admisibilă TSmin: -10°C

Material:

Oțel. Culoarea beriliu.

Racorduri:

Flanșe PN 16 conform EN-1092-1.

Standarde:

Construit conform PED 2014/68/EU.

Transport și depozitare:

În locuri uscate, ferite de îngheț.

Volume și debite

DN	VN [l]	qN [m ³ /h]	qN _{max} [m ³ /h]
	ZIO...F		
50	7	11	25
65	7	19	42
80	16	26	65
100	17	44	100
125	27	67	155
150	51	95	222
200	110	170	395
250	210	306	618
300	370	435	890

VN = Volum nominal
qN = Debit nominal
qN_{max} = Debit maxim

Diagrame

Pierdere de presiune (Δp) aproximativă prin separator

Zeparo ZIO

DN 50 – DN 150

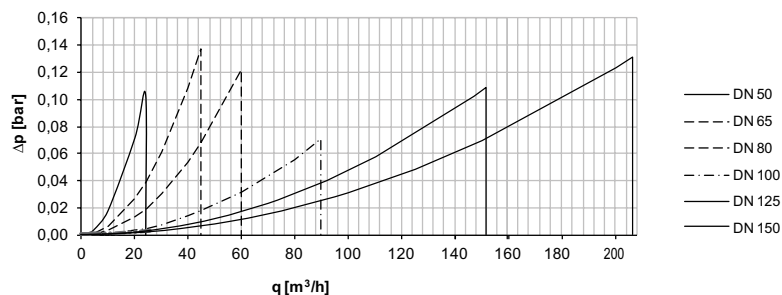

Zeparo ZIO

DN 200 – DN 300

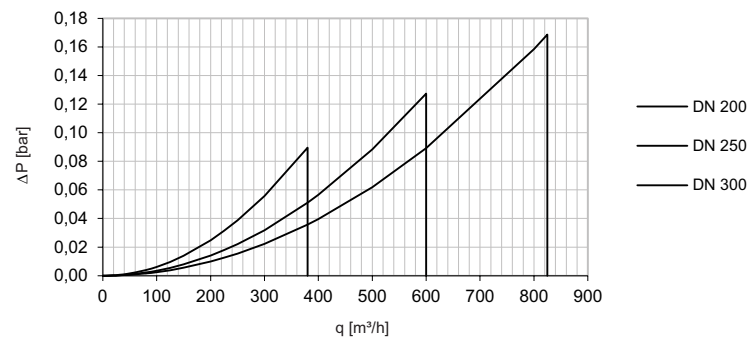

Funcționarea separatoarelor Zeparo DN 200 - DN 300 este limitată de:

- debit nominal $\leq qN$,
- debitul maxim $\leq qN_{max}$.

Exemple de aplicații

Sistem cu cazan

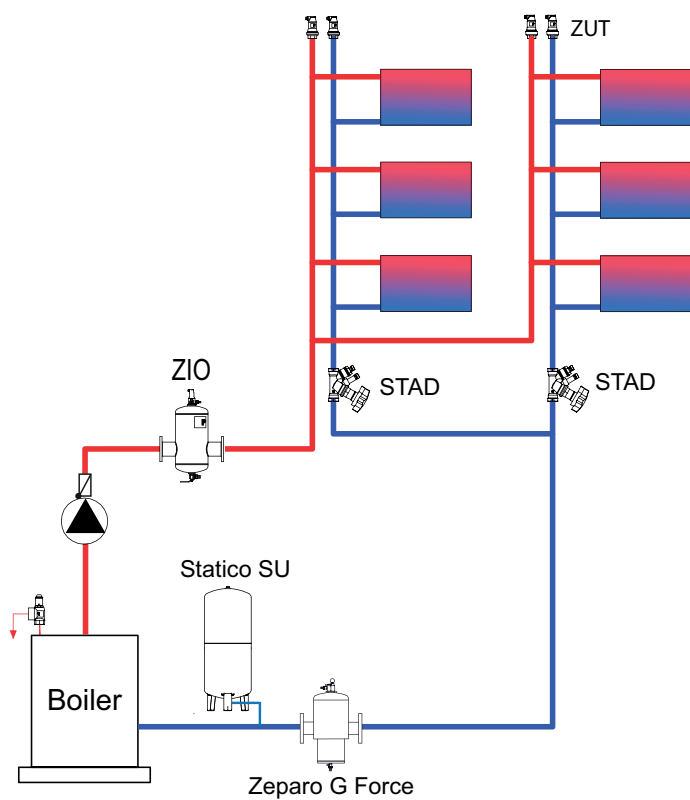

Sistem cu schimbător de căldură

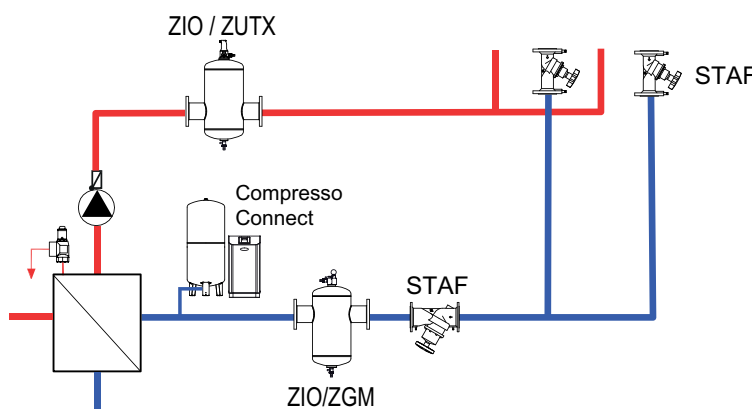

Zeparo ZIO

Zeparo ZIO DN 50-150

Tip constructiv industrial.

Racord cu flanșe. Montare pe conductă orizontală.

Separator de microbule și nămol. Separatoarele ZIO de la DN 50 până la DN 150 sunt echipate cu un aerisitor automat ZUTX și un robinet pentru purjare.

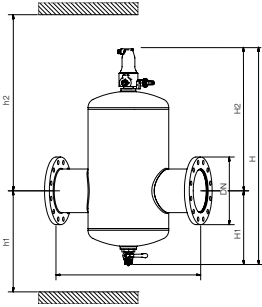

Separare microbule

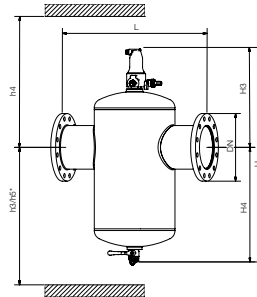

Separare impurități

Corpul vanei PN 10. Flanșe PN 16.

Tip	DN	H	h1	h2	h3	h4	h5*	H1	H2	H3	H4	L	q _{nom} [m ³ /h]	q _{max} [m ³ /h]	m [kg]	Cod articol
ZIO 50F	50	646	264	452	426	290	596	299	417	255	391	350	11	25	16	788 2050
ZIO 65F	65	646	264	452	426	290	596	299	417	255	391	350	19	42	18	788 2065
ZIO 80F	80	759	295	534	508	321	663	260	499	286	473	470	26	65	26	788 2080
ZIO 100F	100	759	295	534	508	321	663	260	499	286	473	475	44	100	29	788 2100
ZIO 125F	125	961	410	621	595	436	765	375	586	401	560	635	67	155	52	788 2125
ZIO 150F	150	961	410	621	595	436	765	375	586	401	560	635	95	222	56	788 2150

*) Lungimea necesară pentru versiunea cu insert magnetic

Zeparo ZIO DN 200-600

Tip constructiv industrial.

Racord cu flanșe. Montare pe conductă orizontală.

Separator de microbule și nămol. Echipat cu două robinete, unul pentru aerisire și unul pentru purjare.

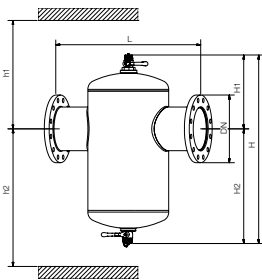

Corpul vanei PN 10. Flanșe PN 16.

Tip	DN	H	H1	H2	h1	h2	L	q _{nom} [m ³ /h]	q _{max} [m ³ /h]	m [kg]	Cod articol
ZIO 200F	200	1115	455	660	805	910	775	170	395	95	303020-51500
ZIO 250F	250	1315	480	835	830	1085	890	306	618	139	303020-51600
ZIO 300F	300	1315	520	795	870	1045	1005	435	890	157	303020-51700

La cerere se pot furniza versiunile PN 16 și PN 25 pentru temperatură TS > 160 °C și DN 350 – DN 600.

Accesorii pentru separatoare

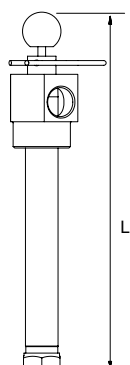

Zeparo ZIMA

Insert magnetic. Pentru montarea ulterioară la Zeparo ZIO. Racord T cu insert magnetic și teacă pentru creșterea captării de magnetită.

Tip	m [kg]	L	Cod articol
ZIMA 50-100	3,0	380	788 0100
ZIMA 125-200	4,3	497	788 0200
ZIMA 250	5,4	720	788 0250
ZIMA 300	6,3	940	788 0300

Izolație termică

Carcasă din oțel galvanizat realizată din 2 bucăți, vată minerală, montare ușoară cu cleme de conectare.

Coefficient de conductivitate termică. 0.040 W/mK.

Clasă de protecție la incendiu A2 conform DIN 4102.

Zeparo ZHI

Izolație termică pentru Zeparo ZIO.

Instalații de încălzire.

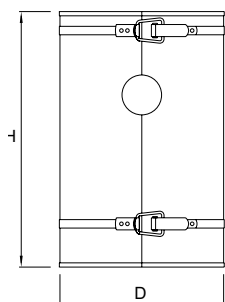

Tip	DN	D	H	SD*	m [kg]	Cod articol
ZHI 50/65 ZIO	50/60	278	405	50	3,7	787 2065
ZHI 80/100 ZIO	80/100	349	515	60	7,3	787 2100
ZHI 125/150 ZIO	125/150	453	716	60	14,4	787 2150

*) Grosimea izolației

Aerisitor automat, versiune Top

Zeparo ZUTX blocare eXtra

Filet exterior. Montare în poziție verticală.

Aerisitor automat pentru Zeparo ZIO DN 200 - DN 300

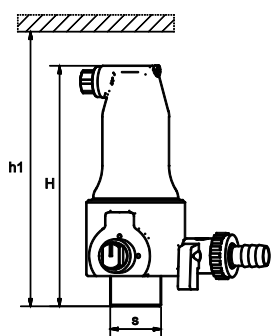

Tip	H	h1	m [kg]	S	dpu [bar]	Cod articol
ZUTX 25	159	184	1,3	R1	10	789 1325

dpu = Domeniu de funcționare

