

Climate
Control

IMI Heimeier

Vekotrim



Armatura do grzejników dolnozasilanych

Zestaw przyłączeniowy z odcięciem zawory kulowe do grzejników dolnozasilanych z wkładką termostatyczną z funkcją odcięcia

Vekotrim

Zestaw przyłączeniowy Vekotrim jest przeznaczony do podłączenia grzejników dolnozasilanych z wkładką termostaticzną, z gwintem wewnętrznym Rp1/2 lub gwintem zewnętrznym G3/4. Złącza samouszczelniające umożliwiają łatwy montaż do grzejnika. Zestaw ten występuje w wersji prostej i kątowej z funkcją odcięcia bez nastawy wstępnej.



Wyróżniające cechy

Łatwe otwarcie za pomocą wkrętaka

Możliwość oddzielnego odcięcia zasilania i powrotu

Uszczelnienie trzpienia za pomocą O-ringów z EPDM

Możliwość przyłączenia z lewej i prawej strony grzejnika oraz do grzejników przyłączanych centralnie

Dane techniczne

Zastosowanie:

Systemy ogrzewania 2-rurowego

Funkcje:

Odcięcie

Wymiary:

DN 15

Klasa ciśnienia:

PN 10

Temperatura:

Max. temperatura robocza: 120°C

Min. temperatura robocza: 5°C

Materiał:

Korpus zaworu: Mosiądz

O-ringi: guma EPDM

Uszczelnienie płaskie: guma EPDM

Uszczelnienie kuli: PTFE

Pokrycie powierzchni:

Korpus zaworu oraz kształtki połączeniowe są niklowane.

Podłączenie do grzejnika:

Adaptory do połączeń na gwint R1/2 oraz G3/4 zgodna z EN 16313 (Eurocone). Kompensacja z tolerancją $\pm 1,0$ mm za pomocą specjalnych nakrętek i elastycznego systemu uszczelnienia dla montażu bez naprężeń.

Podłączenie rur:

Gwint zewnętrzny G3/4 zgodna z EN 16313 (Eurocone) dla złączek zaciskowych do rur z tworzyw sztucznych, miedzi, stali cienkościennej i rur wielowarstwowych.

Budowa

Vekotrim

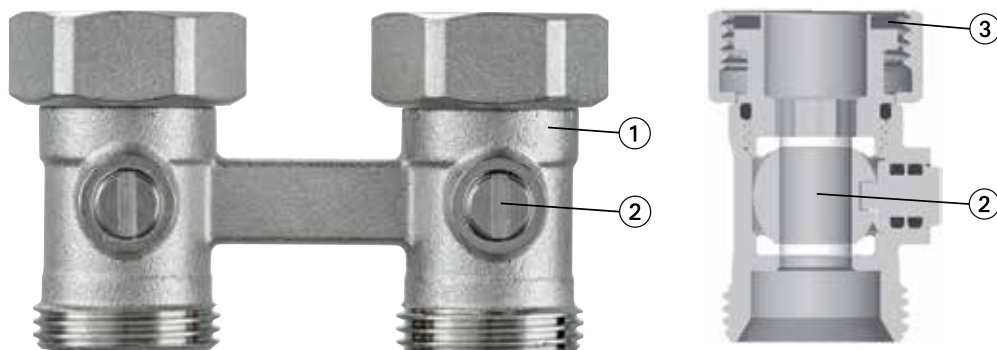

1. Korpus niklowany
2. Zawór odcinający kulowy
3. Płaskie uszczelnienie

Zastosowanie

Zestaw przyłączeniowy gwintowany Vekotrim przeznaczony jest do montażu w grzejnikach dolnozasilanych z wkładką termostaticzną.

Gwint przyłączeniowy Rp1/2 (gwint wewnętrzny) lub G3/4 (gwint zewnętrzny). Złącza samouszczelniające umożliwiają łatwy montaż do grzejnika. Dzięki różnym wersjom wykonania - kątovej i prostej do jedno- i dwururowych systemów centralnego ogrzewania przyłącze posiada wiele możliwości zastosowania. Wersja prosta jest stosowana np. do przyłączenia grzejników bezpośrednio z podłogi. Jeżeli wymagana jest wolna przestrzeń nad podłogą stosuje się wersję kątową do przyłączenia grzejnika ze ściany. Przy pomocy zestawów przyłączeniowych Vekotrim istnieje możliwość indywidualnego odcięcia grzejników. Również wszelkiego rodzaju prace malarskie i konserwatorskie mogą być wykonywane bez przerywania pracy innych grzejników. Montaż przyłączy gwintowanych Vekotrim w wersji kątovej i prostej zarówno z lewej jak i z prawej strony grzejnika. Jest to ważne szczególnie wówczas, gdy grzejnik jest odwrócony.

Przykład zastosowania

System dwururowy

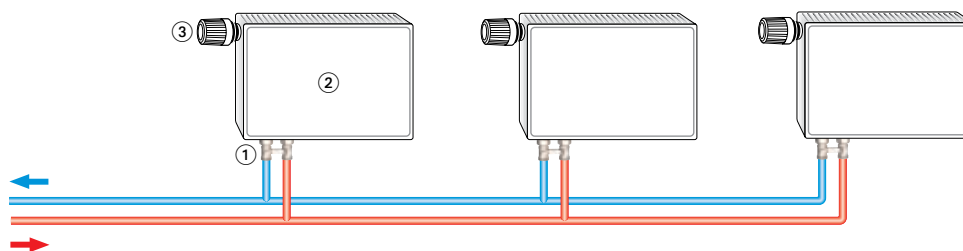

1. Vekotrim
2. Grzejnik
3. Głowica termostaticzna

Informacje ogólne

Skład medium przenoszącego ciepło powinien odpowiadać VDI wytyczna 2035, dotyczącej zapobiegania uszkodzeniom i tworzeniu się kamienia w systemach centralnego ogrzewania wodnego. W przypadku instalacji przemysłowych lub ogrzewania zdalnego należy przestrzegać instrukcji VdTUV 1466/AGFW, 510. Oleje mineralne względnie jakiegokolwiek smary zawierające oleje mineralne zawarte w medium prowadzą najczęściej do uszkodzenia uszczelnień EPDM. W przypadku stosowania bezazotynowych środków zapobiegających zamarzaniu i korozji na bazie glikolu etylenowego należy sprawdzić w dokumentacji producenta odpowiednie dane, w szczególności dotyczące koncentracji poszczególnych dodatków.

Obsługa

Odcięcie

Zasilanie i powrót zaworu Vekotrim zamyka się przy użyciu wkrętaka (wielkość rowka 8,5 x 2mm) poprzez obrócenie rowka do pozycji horyzontalnej.

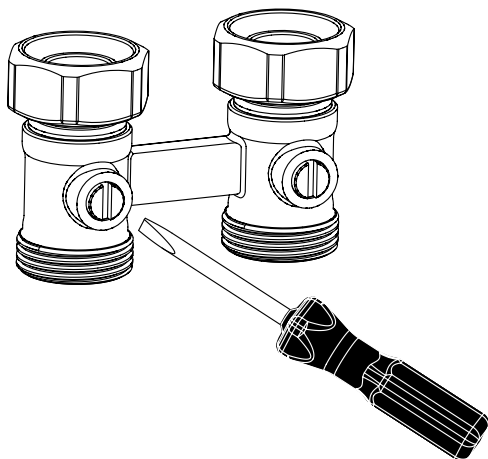

Dane techniczne

Wykres, Vekotrim wersja dwururowa

Wkładka termostyczna VHV z zakresem nastaw do 6

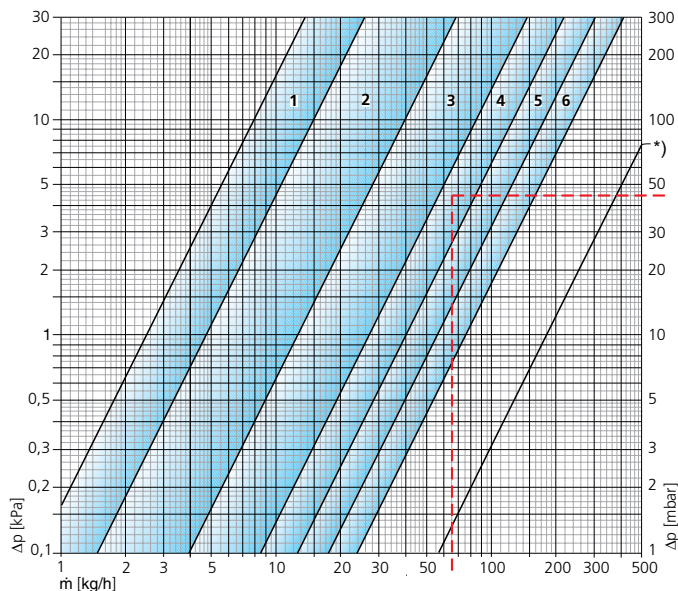

Wkładka termostyczna VHV8S z zakresem nastaw do 8

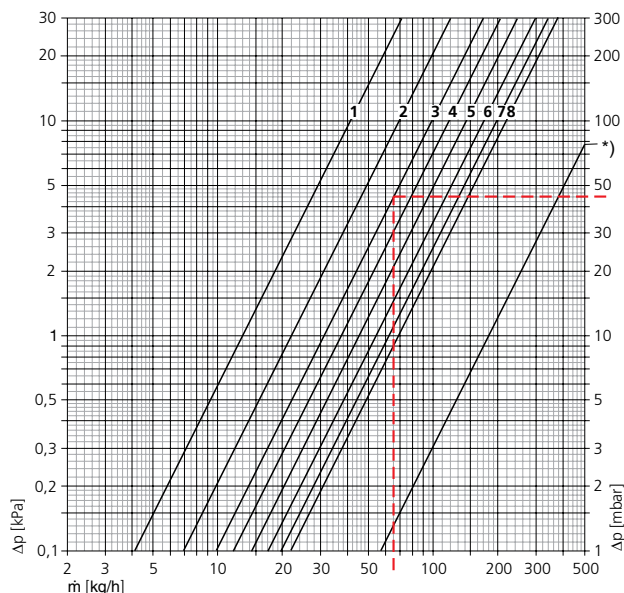

Grzejnik z wbudowaną wkładką termostyczną z zestawem przyłączeniowym Vekotrim do systemu dwururowego

	Wartości nastaw wkładki termostycznej wbudowanej w grzejniku								Wartość Kvs Vekotrim bez grzejnika *)
	1	2	3	4	5	6	7	8	
Wkładka termostyczna VHV z zakresem nastaw do 6 i głowicą termostyczną									
min	0,025	0,047	0,126	0,266	0,401	0,569	-	-	1,80
Wartość kv	-	-	-	-	-	-	-	-	
maks	0,047	0,126	0,266	0,401	0,569	0,761	-	-	
Kvs	0,051	0,133	0,290	0,418	0,595	0,861	-	-	
Wkładka termostyczna VHV8S z zakresem nastaw do 8 i głowicą termostyczną									
Wartość kv	0,13	0,22	0,31	0,37	0,45	0,54	0,62	0,69	1,80
Kvs	0,16	0,27	0,37	0,42	0,61	0,86	1,02	1,12	

$Kv/Kvs = m^3/h$ przy spadku ciśnienia 1 bar.

Przykład obliczeń

Szukane:

Wartość nastawy

Dane:

Moc grzewcza $Q = 1135 \text{ W}$

Różnica temperatury $\Delta t = 15 \text{ K}$ (65/50°C)

Spadek ciśnienia na wkładce zaworowej $\Delta p_v = 44 \text{ mbar}$

Rozwiązanie:

Przepływ masowy $m = Q / (c \cdot \Delta t) = 1135 / (1,163 \cdot 15) = 65 \text{ kg/h}$

Wartość nastawy z wykresu:

z wkładką termostyczną z zakresem nastaw do 6 VHV : 4

z wkładką termostyczną z zakresem nastaw do 8 VHV8S : 3

Produkty

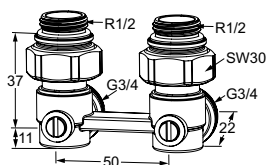

Kątowy

Do grzejników z wkładką termostaticzną o przyłączy	System dwururowy Kvs *)	EAN	Nr artykułu
Gwint wewnętrzny Rp1/2	1,80	4024052951819	0565-50.000

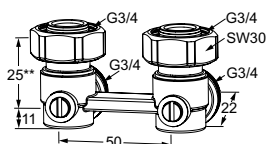

Do grzejników z wkładką termostaticzną o przyłączy	System dwururowy Kvs *)	EAN	Nr artykułu
Gwint zewnętrzny G3/4	1,80	4024052952014	0567-50.000

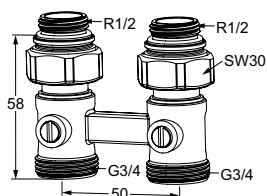

Prosty

Do grzejników z wkładką termostaticzną o przyłączy	System dwururowy Kvs *)	EAN	Nr artykułu
Gwint wewnętrzny Rp1/2	1,80	4024052951710	0564-50.000

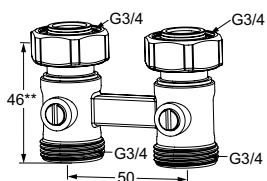

Do grzejników z wkładką termostaticzną o przyłączy	System dwururowy Kvs *)	EAN	Nr artykułu
Gwint zewnętrzny G3/4	1,80	4024052951918	0566-50.000

*) wspólna wartość dla zasilania i powrotu
Kv/Kvs = m³/h przy spadku ciśnienia 1 bar.

**) Powierzchnia styku górnej krawędzi uszczelki.

Akcesoria

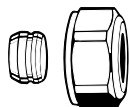

Złączka zaciskowa

Do miedzi lub stali cienkościenne zgodna z DIN EN 1057/10305-1/2. Łączenie gwintem zewnętrznym G3/4 zgodna z DIN EN 16313 (Eurocone). Złącze metal na metal. Mosiądz, niklowany. W przypadku grubości ścianki rury 0,8-1 mm należy zastosować tulejki rozporowe. Należy stosować się do wskazówek producenta rur.

Ø Rury	EAN	Nr artykułu
12	4024052214211	3831-12.351
14	4024052214310	3831-14.351
15	4024052214617	3831-15.351
16	4024052214914	3831-16.351
18	4024052215218	3831-18.351



Tulejka rozporowa

Do rur miedzianych lub ze stali cienkościennej o grubości ścianki 1 mm. Mosiądz.

Ø Rury	L	EAN	Nr artykułu
12	25,0	4024052127016	1300-12.170
15	26,0	4024052127917	1300-15.170
16	26,3	4024052128419	1300-16.170
18	26,8	4024052128815	1300-18.170

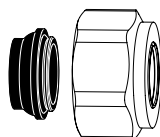

Złączka zaciskowa

Do miedzi lub stali cienkościenne zgodna z DIN EN 1057/10305-1/2 i rur ze stali nierdzewnej. Złącze na gwint zewnętrzny G3/4 zgodna z DIN EN 16313 (Eurocone). Miękkie uszczelnienie, max. 95°C. Mosiądz, niklowany.

Ø Rury	EAN	Nr artykułu
15	4024052515851	1313-15.351
18	4024052516056	1313-18.351

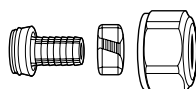

Złączka zaciskowa

Dla rur z tworzyw sztucznych zgodna z DIN 4726, ISO 10508. PE-X: DIN 16892/16893, EN ISO 15875; PB: DIN 16968/16969. Łączenie gwintem zewnętrznym G3/4 zgodna z DIN EN 16313 (Eurocone). Mosiądz, niklowany.

Ø Rury	EAN	Nr artykułu
12x1,1	4024052136018	1315-12.351
14x2	4024052134618	1311-14.351
16x1,5	4024052136117	1315-16.351
16x2	4024052134816	1311-16.351
17x2	4024052134915	1311-17.351
18x2	4024052135110	1311-18.351
20x2	4024052135318	1311-20.351



Złączka zaciskowa

Do rur wielowarstwowych zgodna z DIN 16836. Na gwint zewnętrzny G3/4 zgodna z DIN EN 16313 (Eurocone). Mosiądz, niklowany.

Ø Rury	EAN	Nr artykułu
16x2	4024052137312	1331-16.351
18x2	4024052137411	1331-18.351

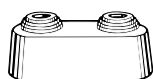

Rozeta podwójna

Dzielona osiowo, z tworzywa sztucznego, biała, do różnych średnic rur, rozstaw osi 50 mm. Całkowita wysokość maks. 31 mm.

EAN	Nr artykułu
4024052120710	0520-00.093

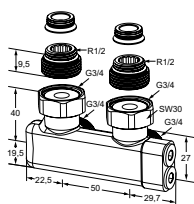

Kształtka do zmiany kierunku kątowna

Umożliwia zamianę zasilania z powrotem bez konieczności krzyżowania przewodów, połączenie Rp1/2 lub G3/4, złącza samouszczelniające z odcięciem, do systemów dwururowych, mosiądz niklowany.

Connection	EAN	Nr artykułu
G3/4 / R1/2	4024052835010	0541-50.000

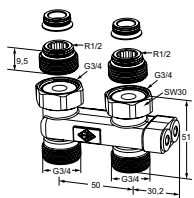

Kształtka do zmiany kierunku prosta

Umożliwia zamianę zasilania z powrotem bez konieczności krzyżowania przewodów, połączenie Rp1/2 lub G3/4, złącza samouszczelniające z odcięciem, do systemów dwururowych, mosiądz niklowany.

Connection	EAN	Nr artykułu
G3/4 / R1/2	4024052835119	0542-50.000

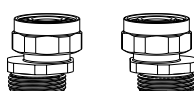

Zestaw przyłączeniowy typu S

Składający się z 2 szt. adapterów G3/4 x G3/4.
Mosiądz niklowany.

	Model	EAN	Nr artykułu
Set 1	Rozstaw osi od min. 40/50 do max. 60/50	4024052840816	1354-02.362
Set 2	Rozstaw osi od min. 35/50 do max. 65/50	4024052840915	1354-22.362



Produkty, teksty, fotografie, rysunki oraz wykresy w tym dokumencie mogą być zmienione przez IMI bez wcześniejszego zawiadomienia oraz podania powodu. Po najnowsze informacje o naszych produktach prosimy o wizytę na stronie climatecontrol.imiplc.com.