

Statico



Drukexpansievaten met vaste gasvulling
Van 8 ltr. tot 5000 ltr.

Statico

Statico is een drukexpansievat voor verwarmings-, solar- en koelwatersystemen. De geniaal eenvoudige opbouw, de robuuste constructie en de werking zonder externe energiebronnen maken van dit vat een van de meest gebruikte drukbehoudsystemen in het lagere vermogensbereik.

Belangrijkste kenmerken

- > **Airproof-butylbalg conform EN 13831**
- > **Briljant eenvoudig, robuust ontwerp**
Werkt zonder hulp energie
- > **Diverse maten beschikbaar voor verschillende systeem eisen**
Van 8 ltr. tot 5000 ltr.
- > **Uitstekende elasticiteit**
Door vast gaskussen



Technische beschrijving

Toepassingsgebied:

Verwarmings-, solar- en koelwatersystemen.

Media:

Niet-agressieve en niet-toxische media. Antivriestoevoeging tot 50%.

Druk:

Minimaal toelaatbare druk, PSmin: 0 bar
Maximaal toelaatbare druk, PS: zie productoverzicht

Temperatuur:

Maximaal toelaatbare balgtemperatuur, TB: 70 °C
Minimaal toelaatbare balgtemperatuur, TBmin: 5 °C

Voor PED-toepassing:

Maximaal toelaatbare temperatuur, TS: 120°C
Minimaal toelaatbare temperatuur, TSmin: -10°C

Materiaal:

Staal. Kleur beryllium.
Kapventiel DLV: Messing.
Airproof-butylbalg conform EN 13831 en Pneumatex-fabrieksnorm.

Transport en opslag:

In een vorstvrije en droge ruimte.

Standards:

Gebouwd conform PED 2014/68/EU.

Garantie:

Statico SD, SU: 5 jaar garantie op het vat.
Statico SG: 5 jaar garantie op de airproof-butylbalg.

Functie, uitrusting en kenmerken

- Airproof-butylbalg conform EN 13831.
- Airproof-butylbalg conform EN 13831, vervangbaar (SG).
- Voeten voor staande montage (SU, SG). Ophangstrip voor eenvoudige montage (SD).
- Montage met aansluiting onder, boven of aan de zijkant. Vanaf 80 liter onder of aan de zijkant (SD).

Berekeningen

Drukbehoud voor systemen TAZ ≤ 100°C

Berekening volgens EN 12828, SWKI HE301-01*.

Voor alle speciale toepassingen zoals solarsystemen, installaties met hogere temperaturen als 100°C, koelinstallaties met temperaturen onder 5°C raden wij aan HySelect software te gebruiken of contact met ons op te nemen.

Algemene vergelijkingen

Vs	Waterinhoud van de installatie	verwarming	Vs = vs · Q	vs	Specifieke waterinhoud, tabel 4 Opgesteld CV-vermogen
			Vs = bekend		
		koeling	Vs = bekend		Systeem ontwerp, inhoud berekening
Ve	Expansievolume	EN 12828	Ve = e · (Vs+Vhs)	e, ehs	Expansiecoëfficiënt voor ts_{max} , tabel 1
		koeling	Ve = e · (Vs+Vhs)	e, ehs	Expansiecoëfficiënt voor ts_{max} , tabel 1 ⁷⁾
		SWKI HE301-01 verwarming	Ve = e · Vs · X¹⁾ + ehs · Vhs	e ehs	Expansiecoëfficiënt voor $(ts_{max} + tr)/2$, tabel 1 Expansiecoëfficiënt voor ts_{max} , tabel 1
		SWKI HE301-01 koeling	Ve = e · Vs · X¹⁾ + ehs · Vhs	e, ehs	Expansiecoëfficiënt voor ts_{max} , tabel 1 ⁷⁾
Vwr	Water reserve	EN 12828, koeling	Vwr ≥ 0,005 · Vs ≥ 3 L		
		SWKI HE301-01	Vwr wordt beschouwd in Ve met coëfficiënt X		
p0	Minimumdruk ²⁾ Lage limiet waarde voor drukbehoud	EN 12828, koeling	p0 = Hst/10 + 0,2 bar ≥ pz	Hst	Statische hoogte Minimaal vereiste materiaaldruk voor pompen of boilers
		SWKI HE301-01	p0 = Hst/10 + 0,3 bar ≥ pz	pz	
pa	Begindruk Minimum waarde voor een optimaal drukbehoud		pa ≥ p0 + 0,3 bar		
pe	Einddruk Maximum waarde voor een optimaal drukbehoud			psvs dpsvs _c	Aanspreek druk veiligheidsventiel systeem Sluitdruk tolerantie van het veiligheidsventiel
		EN 12828	pe ≤ psvs - dpsv_c	dpsvs _c = dpsvs _c =	0,5 bar voor psvs ≤ 5 bar ⁴⁾ 0,1 · psvs voor psvs > 5 bar ⁴⁾
		koeling	pe ≤ psvs - dpsv_c	dpsvs _c = dpsvs _c =	0,6 bar voor psvs ≤ 3 bar ⁴⁾ 0,2 · psvs voor psvs > 3 bar ⁴⁾
		SWKI HE301-01 verwarming	pe ≤ psvs/1,3 pe ≤ psvs/1,15		voor psvs ≤ 3 bar ⁴⁾ voor psvs > 3 bar ⁴⁾
		SWKI HE301-01 koeling	pe ≤ psvs/1,3 en pe ≤ psvs - 0,6 bar		psvs ⁴⁾

Statico

PF	Drukfactor		PF = (pe + 1)/(pe - p0)		
VN	Nominaal volume van het expansievat ⁵⁾	EN 12828, koeling	VN ≥ (Ve + Vwr + 2³⁾) · PF		
		SWKI HE301-01	VN ≥ (Ve + 2³⁾) · PF		

1) Verwarming, Koeling, Solar: $Q \leq 10 \text{ kW}$: $X = 3$ | $10 \text{ kW} < Q \leq 150 \text{ kW}$: $X = (87 - 0,3 \cdot Q)/28$ | $Q > 150 \text{ kW}$: $X = 1,5$

Geothermische probe systeem: $X = 2,5$

2) De formule voor minimumdruk p0 geldt voor het geval het drukbehoud aan de aanzuigzijde van de circulatiepomp ingebouwd is. Bij drukzijdige inbouw moet p0 met de pompdruk Δp vermeerderd worden.

3) 2 liter toeslag bij inzet van Vento ontgassers.

4) De toegepaste veiligheidsventielen moeten aan deze eisen voldoen. Gebruik alleen component-geteste en gecertificeerde veiligheidsventielen van het type H en DGH voor verwarmingssystemen, en type F voor koelsystemen.

5) Kies een vat met dezelfde of een grotere nominale inhoud.

7) Max. stilstandtemperatuur van het systeem, gewoonlijk 40°C voor koeltoepassingen en geothermische sondes met bodemregeneratie, 20°C voor andere geothermische sondes.

*) SWKI HE301-01: Geldig voor Zwitserland

Ons berekeningsprogramma HySelect is gebaseerd op een diepgaande berekeningsmethodiek en database. Afwijkingen kunnen in het eindresultaat niet uitgesloten worden.

Tabel 1: e expansiecoëfficiënt

t (TAZ, ts _{max} , tr, ts _{min}), °C	20	30	40	50	60	70	80	90	100	105	110
e Water = 0 °C	0,0016	0,0041	0,0077	0,0119	0,0169	0,0226	0,0288	0,0357	0,0433	0,0472	0,0513
e % gewicht MEG*											
30 % = -14,5 °C	0,0093	0,0129	0,0169	0,0224	0,0286	0,0352	0,0422	0,0497	0,0577	0,0620	0,0663
40 % = -23,9 °C	0,0144	0,0189	0,0240	0,0300	0,0363	0,0432	0,0505	0,0582	0,0663	0,0706	0,0750
50 % = -35,6 °C	0,0198	0,0251	0,0307	0,0370	0,0437	0,0507	0,0581	0,0660	0,0742	0,0786	0,0830
e % gewicht MPG**											
30 % = -12,9 °C	0,0151	0,0207	0,0267	0,0333	0,0401	0,0476	0,0554	0,0639	0,0727	0,0774	0,0823
40 % = -20,9 °C	0,0211	0,0272	0,0338	0,0408	0,0481	0,0561	0,0644	0,0731	0,0826	0,0873	0,0924
50 % = -33,2 °C	0,0288	0,0355	0,0425	0,0500	0,0577	0,0660	0,0747	0,0839	0,0935	0,0985	0,1036

Tabel 4: vs ca. waterinhoud *** van verwarmingsinstallaties m.b.t. het geïnstalleerd vermogen.

ts _{max} tr	°C	90 70	80 60	70 55	70 50	60 40	50 40	40 30	35 28
Radiatoren	vs Liter/kW	14,0	16,5	20,1	20,6	27,9	36,6	-	-
Paneelradiatoren	vs Liter/kW	9,0	10,1	12,1	11,9	15,1	20,1	-	-
Convectoren	vs Liter/kW	6,5	7,0	8,4	7,9	9,6	13,4	-	-
Luchtbatterijen	vs Liter/kW	5,8	6,1	7,2	6,6	7,6	10,8	-	-
Vloerverwarming	vs Liter/kW	10,3	11,4	13,3	13,1	15,8	20,3	29,1	37,8

*) MEG = Mono-Ethyleen Glycol

**) MPG = Mono-Propyleen Glycol

***) Waterinhoud = warmteopwekker + strangen, verdelers en leidingwerk + radiatoren etc.

Tabel 5: DNe richtwaarden voor expansieleidingen bij Statico en Compresso

Lengte tot ca. 30 m	DNe	20	25	32	40	50	65	80
Verwarming :								
EN 12828	Q kW	1000	1700	3000	3900	6000	11000	15000
SWKI HE301-01	Q kW	300	600	900	1400	3000	6000	9000
Koeling :								
ts _{max} ≤ 50 °C	Q kW	1600	2700	4800	6300	9600	17600	24100

Temperaturen

ts _{max}	Maximale systeemtemperatuur Maximale temperatuur voor het berekenen van het expansievolume. Bij verwarmingsinstallatie de voorgeschreven aanvoertemperatuur waarmee een verwarmingsinstallatie bij de laagst mogelijke buitentemperatuur (normatieve buitentemperatuur conform EN 12828) gebruikt moet worden. Bij koelssystemen de maximale temperatuur die wegens de bedrijfsmodus of bij stilstand bereikt kan worden. Voor solarsystemen het temperatuurniveau waarbij verdamping dient te worden voorkomen.
ts _{min}	Minimale systeemtemperatuur Minimale temperatuur voor berekening van het expansievolume. Deze komt overeen met het stollingspunt. De minimale systeemtemperatuur is afhankelijk van het procentuele aandeel koelmiddel in het water. Bij water zonder koelmiddel is ts _{min} = 0.
tr	Retourtemperaturen Retourtemperatuur bij de laagst mogelijke buitentemperatuur (normatieve buitentemperatuur conform EN 12828).
TAZ	Begrenzer veiligheidstemperatuur, Regelaar veiligheidstemperatuur, Temperatuurlimiet Veiligheidsinrichting conform EN 12828 voor de temperatuurbeveiliging van warmtebronnen. Bij overschrijding van de ingestelde grenstemperatuur wordt de verwarming uitgeschakeld. Bij begrenzers vindt een vergrendeling plaats, bij bewakingsinrichtingen wordt de warmtetoevoer vanzelf weer vrijgegeven, zodra de temperatuur gedaald is tot onder de instelling. Instelwaarde voor installaties conform EN 12828 ≤ 110 °C.

Precisiedrukbehoud

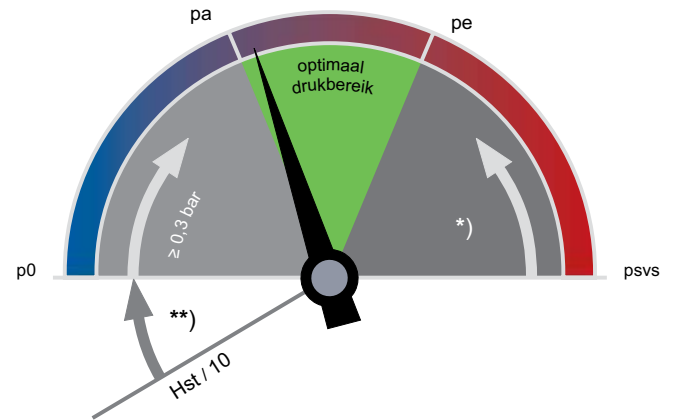

**)

EN 12828, Solar, Koeling: $\geq 0,2$ bar

*)

EN 12828: $\geq psvs \cdot 0,1 \geq 0,5$ bar
 Solar, Koeling: $\geq psvs \cdot 0,2 \geq 0,6$ bar

p0 Minimumdruk

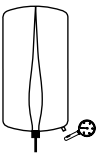

Statico

p0 wordt als voordruk aan de gaszijde ingesteld.

pa Begindruk

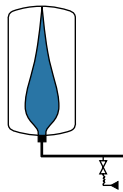

Statico

pa wordt als vuldruk boven de waterreserve ingesteld:
 $pa \geq p0 + 0,3$ bar;
 navulling «aan»:
 $pa - 0,2$ bar.

pe Einddruk

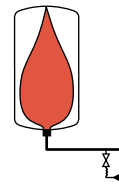

Statico

pe wordt na het opwarmen op ts_{max} bereikt.

Snelle selectie

Verwarmingssystemen TAZ ≤ 100 °C, zonder toevoeging van antivries, EN 12828

Voor exacte berekening maakt u gebruik van software HySelect.

	psv = 2,5 bar			psv = 3,0 bar			psv = 3,0 bar		
	Hst ≤ 7 m ≥ p0 = 1,0 bar			Hst ≤ 7 m ≥ p0 = 1,0 bar			Hst ≤ 12 m ≥ p0 = 1,5 bar		
	Radiatoren	Paneel-radiatoren	Paneel-radiatoren	Radiatoren	Paneel-radiatoren	Paneel-radiatoren	Radiatoren	Paneel-radiatoren	Paneel-radiatoren
	90 70	90 70	70 50	90 70	90 70	70 50	90 70	90 70	70 50
Q [kW]	Nominaal volume VN [liter]								
10	25	25	18	25	18	18	35	25	25
15	35	25	25	25	18	18	35	35	25
20	50	35	25	35	25	25	50	35	35
25	50	35	35	50	35	25	80	50	35
30	80	50	35	50	35	35	80	50	50
40	80	50	50	80	50	35	80	80	50
50	140	80	50	80	50	50	140	80	80
60	140	80	80	80	80	50	140	80	80
70	140	80	80	140	80	80	140	140	80
80	140	140	80	140	80	80	200	140	140
90	200	140	140	140	80	80	200	140	140
100	200	140	140	140	140	80	200	140	140
150	300	200	200	200	140	140	300	200	200
200	400	300	200	300	200	200	400	300	300
250	500	300	300	400	300	300	500	400	300
300	500	400	300	400	300	300	600	400	400
400	800	500	400	600	400	300	800	500	500
500	1000	600	500	800	500	400	1000	800	600
600	1000	800	600	800	500	500	1500	800	800
700	1500	800	800	1000	600	600	1500	1000	800
800	1500	1000	800	1500	800	600	1500	1000	1000
900	1500	1000	1000	1500	800	800	2000	1500	1000
1000	2000	1500	1000	1500	1000	800	2000	1500	1500
1500	3000	2000	1500	2000	1500	1500	3000	2000	2000

Voorbeeld

Q = 200 kW

psv = 3 bar

Hst = 8 m

Radiatoren 90 | 70 °C

Gekozen:

Statico SU 300.3

p0 = 1 bar

In de fabriek ingestelde voordruk van 1,5 bar naar 1 bar terugbrengen!

Let op bij TAZ boven 100 °C

Boven de 100 °C wordt de statische hoogte Hst in de snelle selectietabel gereduceerd.

TAZ = 105 °C: Hst – 2 m

TAZ = 110 °C: Hst – 4 m

Voordrukinstelling p0

$p0 = (Hst/10 + pv) + 0,2$ bar

Aanbeveling: $p0 \geq 1$ bar

Vuldruk, Begindruk

$pa \geq p0 + 0,3$ bij koude, maar ontluchte installatie

Uitrusting

Kapventiel DLV

Beveiligde afsluiting voor expansievaten conform EN 12828, DLV 20 tot VN 800 liter, DN 40 ter plaatse bij de klant voor VN 1000 – 5000 liter.

Expansieleiding

Conform tabel 5

Pleno

Navulling als controle-inrichting drukbehoud conform EN 12828.

Voorwaarden:

- Pleno PIX zonder pomp: vereiste leidingwaterdruk: $p_w \geq p_0 + 1,7$ | $p_w \leq 10$ bar,
- Pleno PI 9 met pomp: p_a Statico in werkdrukgebied d_{pu} van de Pleno.

Vento

Ontgassing en centrale ontluchting.

Voorwaarden:

- p_e , p_a Statico in werkdrukgebied d_{pu} van de Vento,
- V_s Vento $\geq V_s$ Waterinhoud van de installatie.

Zeparo

Snelontluchter Zeparo ZUT of ZUP zorgt bij het vullen op de hoogste punten voor de ontluchting en bij het aftappen voor de beluchting. Afscheider voor vuil en magnetiet in elke installatie in de retour naar de warmtebron. Als er geen centrale ontgassing is geïnstalleerd (bijv. Vento V Connect), kunt u in de hoofdstroom (best vóór de circulatiepomp) een microbellenafscheider installeren.

De statische hoogte (H_{st_m} vlg. tabel) boven de microbellenafscheider mag niet overschreden worden.

$t_{s_{max}}$ °C	90	80	70	60	50	40	30	20	10
H_{st_m} m	15,0	13,4	11,7	10,0	8,4	6,7	5,0	3,3	1,7

Overige toebehoren, product- en selectiedetails

Datablad Pleno, Vento, Zeparo, Toebehoren

Installatie

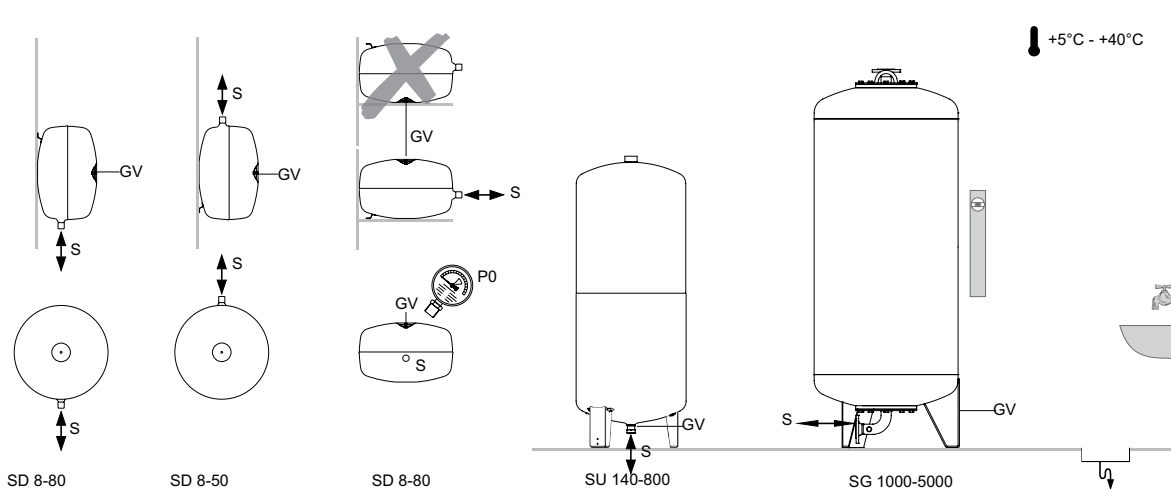

Installatievoorbeelden

Statico SD

Voor verwarmingsinstallaties tot circa 100 kW

(Nationale regelgeving in acht nemen)

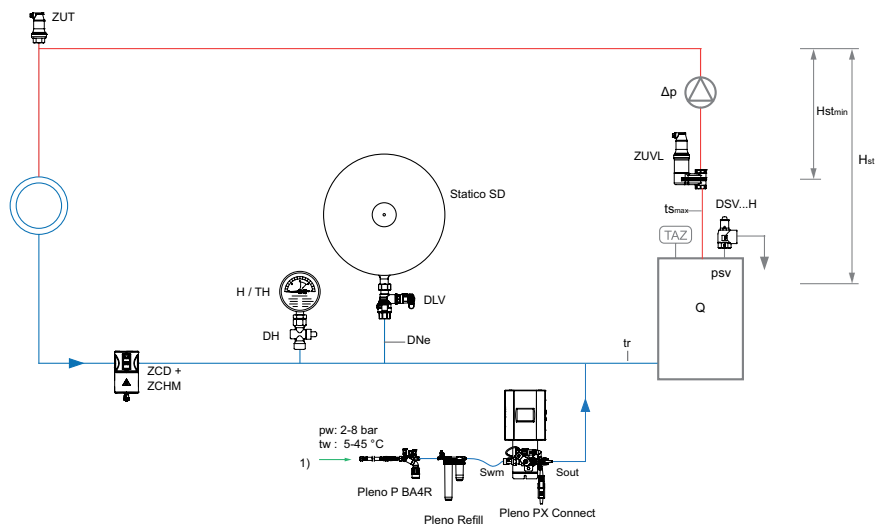

1) Aansluiting navulling

Pleno PIX navulling als controleinrichting drukbehoud conform EN 12828

Zeparo ZUV voor centrale microbellenafschrijving

Zeparo Cyclone ZCDM vuilafscheider met cycloontechnologie, met thermische isolatie en magneten voor het centraal opvangen van vuil en magnetiet.

Zeparo ZUT voor automatische ontlufting bij het vullen en beluchting bij het aftappen

Overige toebehoren, product- en selectiedetails: Datablad Pleno, Datablad Zeparo, Datablad Toebehoren

Statico SU

Voor verwarmingsinstallaties tot circa 700 kW

(Nationale regelgeving in acht nemen)

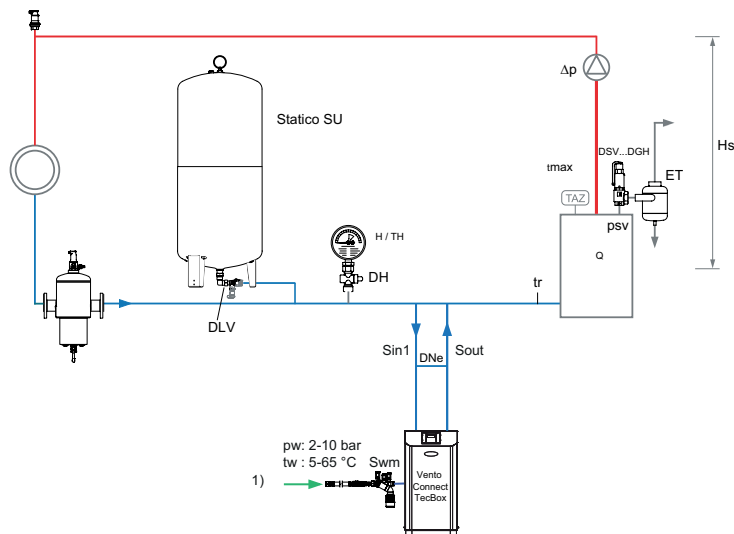

1) Aansluiting navulling

Vento Connect voor de centrale ontlufting en ontgassing, met navulling als controleinrichting drukbehoud conform EN 12828.

Zeparo G-Force voor centrale afscheiding van vuil

Zeparo ZUT voor automatische ontlufting bij het vullen en beluchting bij het aftappen

Overige toebehoren, product- en selectiedetails: Datablad Pleno Connect, Zeparo en Toebehoren

Artikel

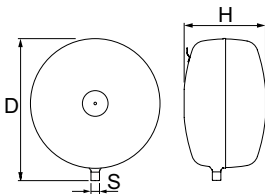

Statico SD

Discusvorm

Type	VN [l]	p0 [bar]	D	H	m [kg]	S	EAN	Artikelnr.
3 bar (PS)								
SD 8.3	8	1	314	166	3,5	R1/2	7640148630016	710 1000
SD 12.3	12	1	352	199	3,7	R1/2	7640148630023	710 1001
SD 18.3	18	1	393	222	4,1	R3/4	7640148630030	710 1002
SD 25.3	25	1	436	249	5	R3/4	7640148630047	710 1003
SD 35.3	35	1	485	280	6,4	R3/4	7640148630054	710 1004
SD 50.3	50	1,5	536	316	8	R3/4	7640148630061	710 1005
SD 80.3	80	1,5	636	346	12,7	R3/4	7640148630078	710 1006
10 bar (PS)								
SD 8.10	8	4	314	166**	4,0	R1/2	7640148630085	710 3000
SD 12.10	12	4	352	199**	5,1	R1/2	7640148630092	710 3001
SD 18.10	18	4	393	222**	6,5	R3/4	7640148630108	710 3002
SD 25.10	25	4	436	249**	8	R3/4	7640148630115	710 3003
SD 35.10	35	4	485	280**	9,7	R3/4	7640148630122	710 3004
SD 50.10	50	4	536	316**	12	R3/4	7640148630139	710 3005
SD 80.10	80	4	636	346**	16	R3/4	7640148630146	710 3006

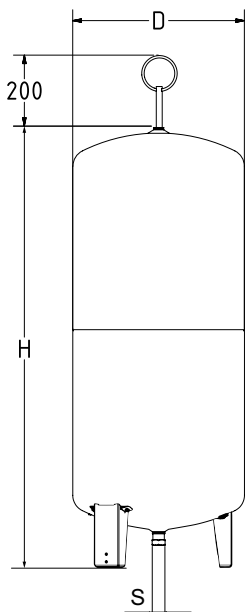

Statico SU

Slanke, cilindrische vorm

Type	VN [l]	p0 [bar]	D	H	H***	m [kg]	S	EAN	Artikelnr.
3 bar (PS)									
SU 140.3	140	1,5	420	1274	1489	25	R3/4	7640148630153	710 1008
SU 200.3	200	1,5	500	1330	1565	32	R3/4	7640148630160	710 1010
SU 300.3	300	1,5	560	1451	1692	38	R3/4	7640148630177	710 1011
SU 400.3	400	1,5	620	1499	1760	56	R3/4	7640148630184	710 1012
SU 500.3	500	1,5	680	1588	1859	65	R3/4	7640148630191	710 1013
SU 600.3	600	1,5	740	1596	1874	75	R3/4	7640148630207	710 1014
SU 800.3	800	1,5	740	2090	2360	98	R3/4	7640148630214	710 1015
6 bar (PS)									
SU 140.6	140	3,5	420	1274	1489	25	R3/4	7640148630221	710 2008
SU 200.6	200	3,5	500	1330	1565	33	R3/4	7640148630238	710 2009
SU 300.6	300	3,5	560	1451	1692	39	R3/4	7640148630245	710 2010
SU 400.6	400	3,5	620	1499	1760	57	R3/4	7640148630252	710 2011
SU 500.6	500	3,5	680	1588	1859	66	R3/4	7640148630269	710 2012
SU 600.6	600	3,5	740	1596	1874	76	R3/4	7640148630276	710 2013
SU 800.6	800	3,5	740	2090	2360	100	R3/4	7640148630283	710 2014
10 bar (PS)									
SU 140.10	140	4	420	1274	1489	32	R3/4	7640148630290	710 3007
SU 200.10	200	4	500	1330	1565	40	R3/4	7640148630306	710 3008
SU 300.10	300	4	560	1451	1692	59	R3/4	7640148630313	710 3009
SU 400.10	400	4	620	1499	1760	70	R3/4	7640148630320	710 3010
SU 500.10	500	4	680	1588	1859	91	R3/4	7640148630337	710 3011

VN = Nominaal volume

***) Tolerantie 0 /+35.

***) Max. hoogte als het vat wordt gekanteld

Toebehoren:

Kapventiel - Datablad Toebehoren.

Tussenvat.

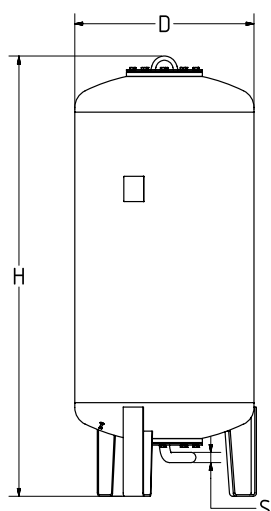
**Statico SG**

Slanke, cilindrische vorm

Type*	VN [l]	p0 [bar]	D	H**	H***	m	S	EAN	Artikelnr.
6 bar (PS)									
SG 1000.6	1000	3,5	850	2089	2130	290	R1 1/2	7640148630351	710 2015
SG 1500.6	1500	3,5	1016	2248	2295	400	R1 1/2	7640148630368	710 2016
SG 2000.6	2000	3,5	1016	2738	2793	680	R1 1/2	7640148630375	710 2021
SG 3000.6	3000	3,5	1300	2850	2936	840	R1 1/2	7640148630382	710 2018
SG 4000.6	4000	3,5	1300	3496	3547	950	R1 1/2	7640148630399	710 2019
SG 5000.6	5000	3,5	1300	4140	4188	1050	R1 1/2	7640148630405	710 2020
10 bar (PS)									
SG 1000.10	1000	4	850	2092	2133	340	R1 1/2	7640148630412	710 3013
SG 1500.10	1500	4	1016	2277	2329	460	R1 1/2	7640148630429	710 3014
SG 2000.10	2000	4	1016	2774	2819	760	R1 1/2	7640148630436	710 3019
SG 3000.10	3000	4	1300	2873	2956	920	R1 1/2	7640148630443	710 3016
SG 4000.10	4000	4	1300	3518	3580	1060	R1 1/2	7640148630450	710 3017
SG 5000.10	5000	4	1300	4169	4211	1180	R1 1/2	7640148630467	710 3018

VN = Nominaal volume

*) Uitvoering >10 bar op aanvraag

**) Tolerantie 0 +/-100

***) Max. hoogte als het vat wordt gekanteld

Toebehoren: Datablad Tussenvat.

Toebehoren voor drukbehoud**Technische beschrijving - Kapventiel****Toepassingsgebied:**

Verwarmings-, solar- en koelwatersystemen.
Inzetbaar in installaties conform EN 12828, SWKI HE301-01.

Media:

Niet-agressieve en niet-toxische media.
Antivriestoevoeging tot 50%.

Functies:

Afsluiting. Onderhoud en demontage van expansievaten.

Druk:

Minimaal toelaatbare druk, PSmin: 0 bar.
Maximaal toelaatbare druk, PS: 16 bar

Temperatuur:

Maximaal toelaatbare temperatuur, TS: 120 °C
Minimaal toelaatbare temperatuur, TSmin: -10 °C

Materiaal:

Messing.

Algemeen:

Kan alleen worden gesloten met een inbussleutel die wordt meegeleverd, kogelkraan met DN15-slangaansluiting voor snel aftappen.

Kapventiel

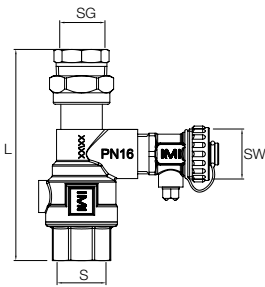

Kapventiel DLV

Dubbelzijdige binnenschroefdraad, schroefkoppeling op de kant van de vataansluiting.

Type	PS [bar]	L	m	S	SG	SW	EAN	Artikelnr.
DLV 15	16	114	0,53	Rp3/4	Rp1/2	G3/4	7640148638562	535 1432

Voor SD vaten 8 en 12 l

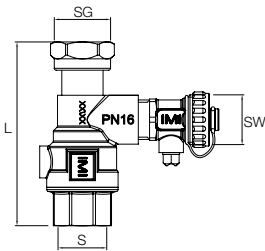

Kapventiel DLV

Dubbelzijdige binnenschroefdraad, schroefkoppeling voor directe vlakdichtende aansluiting op geschikte expansievaten.

Type	PS [bar]	L	m	S	SG	SW	EAN	Artikelnr.
DLV 20	16	97	0,49	Rp3/4	G3/4	G3/4	7640148638579	535 1434

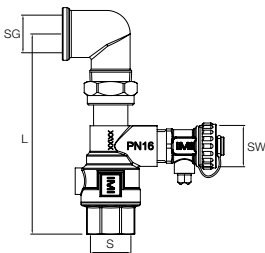

Aansluit set DLV A

Dubbelzijdige binnenschroefdraad, 90° bocht voor directe vlakdichtende aansluiting voor Statico SU expansievaten.

Type	PS [bar]	L	m	S	SG	SW	EAN	Artikelnr.
DLV 20 A	16	130	0,61	Rp3/4	Rp3/4	G3/4	7640148639842	746 2000

Technische beschrijving - Hydrometer

Toepassingsgebied:

Verwarmings-, solar- en koelwatersystemen.
Inzetbaar in installaties conform EN 12828, SWKI HE301-01.

Functies:

Controle van de vuldruk op expansievaten.

Druk:

Minimaal toelaatbare druk, PSmin: 0 bar
Maximaal toelaatbare druk, PS: 4 bar

Temperatuur:

Maximaal toelaatbare temperatuur, TS: 60 °C
Minimaal toelaatbare temperatuur, TSmin: -10 °C

Hydrometer

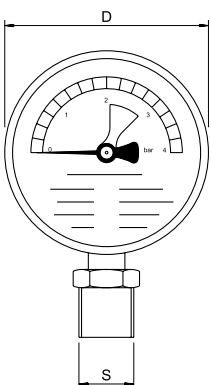

Hydrometer H

Displaybereik 0-4 bar, met groen gemarkeerde zone voor werkdruk.
Aansluiting onderaan.

Type	PS [bar]	D	m	S	EAN	Artikelnr.
H4	4	80	0,3	R1/2	7640148638616	501 1037

Technische beschrijving - Thermohydrometer

Toepassingsgebied:

Verwarmings-, solar- en koelwatersystemen.
Inzetbaar in installaties conform EN 12828, SWKI HE301-01.

Functies:

Controle van de vuldruk op expansievaten.

Druk:

Minimaal toelaatbare druk, PSmin: 0 bar
Maximaal toelaatbare druk, PS: 4 bar

Minimaal toelaatbare druk:

Maximaal toelaatbare temperatuur, TS: 120 °C
Minimaal toelaatbare temperatuur, TSmin: -10 °C

Thermohydrometer

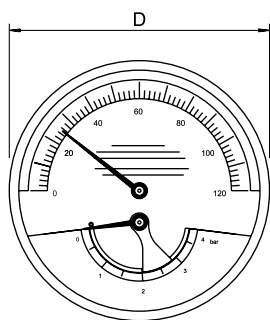

Thermohydrometer TH

Druk-displaybereik 0-4 bar, temperatuur-displaybereik 0-120 °C, met groen gemarkeerde zone voor werkdruk.

Aansluiting aan de achterkant.

Type	PS [bar]	D	m [kg]	S	EAN	Artikelnr.
TH4	4	80	0,3	R1/2	7640148638623	501 1038

Technische beschrijving - Voordrukmanometer

Toepassingsgebied:

Verwarmings-, solar- en koelwatersystemen.
Inzetbaar in installaties conform EN 12828, SWKI HE301-01.

Functies:

Controle van de voordruk van een expansievat. Auto ON/OFF.
Automatische kalibrering.

Temperatuur:

Maximaal toelaatbare temperatuur, TS: 120 °C
Minimaal toelaatbare temperatuur, TSmin: -10 °C

Materiaal:

Robuuste kunststof behuizing.

Druk:

Minimaal toelaatbare druk, PSmin: 0 bar
Maximaal toelaatbare druk, PS: 10 bar

Voordrukmanometer



Voordrukmanometer DME

Type	PS [bar]	m [kg]	EAN	Artikelnr.
DME	10	0,3	7640148638593	500 1048

De producten, teksten, foto's, grafieken en schema's in deze brochure kunnen door IMI Hydronic Engineering zonder voorafgaand bericht of opgave van reden gewijzigd worden. Voor de meest recente informatie over onze producten en specificaties kunt u contact opnemen met IMI Hydronic Engineering per email: info.nl@imi-hydronic.com of www.imi-hydronic.com/nl / info.be@imi-hydronic.com of www.imi-hydronic.com/be.