

Compresso Connect F



Drukbehoudsystemen met compressoren

Voor verwarmingsystemen tot 4 MW en
koelsystemen tot 6 MW

Compresso Connect F

Compresso is een systeem voor precisiedrukbehoud met compressoren voor verwarmings-, solar- en koelwater systemen. Het systeem wordt vooral gebruikt op plaatsen waar compactheid en nauwkeurigheid worden gevraagd. Het vermogensbereik ligt tussen het drukbehoud met Statico en Transfero. Het nieuwe **BrainCube Connect** besturingspaneel creëert meer verbindingsmogelijkheden, communicatie met het BMS-systeem en met andere BrainCubes en ook afstandsbesturing van het drukbehoudsysteem via live-view monitoring.



Belangrijkste kenmerken

> Verbeterd ontwerp maakt de bediening eenvoudiger en gebruiksvriendelijker

Robuust, verlicht, plat (TFT) aanraakkleurenscherm, diagonaal 3,5" (9 cm). Intuïtief en bedieningsvriendelijk menu. Webgebaseerde interface met afstandsbediening en direct toezicht (live-view monitoring). Het BrainCube Connect besturingspaneel is in de TecBox ingewerkt.

> Geavanceerde verbindingsopties

Gestandaardiseerde verbindingen met BMS en afstandsbedienende apparatuur beschikbaar (RS485, Ethernet, USB): zo bespaart u een heleboel tijd tijdens montage, service en bediening van de eenheid. Communicatie tot wel 8 BrainCubes in een Master/Slave netwerk.

> Toegang en trouble-shooting op afstand

Toegang en ondersteuning bij inbedrijfstelling, beide op afstand, maken uw behoefte aan hoog gespecialiseerd personeel voor uitvoering van onderhoud en service minder groot. Snellere reactietijd, lagere onderhoudskosten. Gegevensregistratie (data logging) voor controle van de systeemprestaties.

Technische beschrijving - TecBox besturingseenheid

Toepassingsgebied:

Verwarmings-, solar- en koelwatersystemen. Voor installaties conform EN 12828, SWKI HE301-01, solarsystemen conform EN 12976, ENV 12977 met on-site bescherming tegen overtemperatuur bij stroomuitval.

Druk:

Minimaal toelaatbare druk, PS_{min}: 0 bar
Maximaal toelaatbare druk, PS: zie productoverzicht

Temperatuur:

Maximaal toelaatbare omgevingstemperatuur, t_{Amax} : 40°C
Minimaal toelaatbare omgevingstemperatuur, t_{Amin} : 5°C

Nauwkeurigheid:

Precisiedrukbehoud ± 0.1 bar

Voedingsspanning:

1 x 230V (-6% + 10%) / 50/60 Hz

Electrische belasting:

Zie artikelen

Beschermingsklasse:

IP 22 conform EN 60529

Geluids-/drukkniveau:

59 dB(A) /1bar

Materiaal:

Als basis: staal, messing en brons.

Transport en opslag:

In een vorstvrije en droge ruimte.

Standards:

Gebouwd conform MD 2006/42/EC, Annex II 1.A
EMC-D. 2014/30/EU

Technische beschrijving - Expansievaten

Toepassingsgebied:

Alleen samen met control unit TecBox.
Zie toepassingen onder technische beschrijving – Control unit TecBox.

Media:

Niet-agressieve en niet-toxische media.
Antivries op basis van ethyleen of propyleenglycol, tot 50%.

Druk:

Minimaal toelaatbare druk, P_{Smin}: 0 bar
Maximaal toelaatbare druk, PS: zie productoverzicht

Temperatuur:

Maximaal toelaatbare balgtemperatuur, t_{Bmax} : 70°C
Minimaal toelaatbare balgtemperatuur, t_{Bmin} : 5°C
Voor PED-toepassing:
Maximaal toelaatbare temperatuur, t_{Smax} : 120°C
Minimaal toelaatbare temperatuur, t_{Smin} : -10°C

Materiaal:

Staal. Kleur beryllium.
Airproof-butylbalg conform EN 13831.

Transport en opslag:

In een vorstvrije en droge ruimte.

Standards:

Gebouwd conform PED 2014/68/EU.

Garantie:

Compresso CG, CG...E: 5 jaar garantie op de airproof-butylbalg.
Compresso CU, CU...E: 5 jaar garantie op het vat.

Functie, uitrusting en kenmerken

BrainCube Connect besturingseenheid

- BrainCube Connect besturing voor een intelligente, volledig automatische en veilige systeemwerking. Zelfoptimaliserend met geheugenfunctie.
- Gegevensregistratie (data logging) en systeemanalyse, chronologisch berichtengeheugen met op afstand bestuurbare prioriteiteninstelling, op afstand bestuurbaar met live-view, periodieke automatische zelftest.
- Robuust, verlicht, plat (TFT) aanraakkleurenscherm, diagonaal 3,5" (9 cm). Intuïtieve, bedieninggerichte menulay-out met tik-en-sleepfunctie (tap& slide), directe hulp in pop-upvensters. Voorstelling van alle relevante parameters en werkingstatus in volle tekst en/of grafisch, meertalig.
- Geruisloze werking
- Als optie: monitoring en regeling van een veilige navuloperatie via een Pleno P- eenheid.
- Behuizing van kwaliteitsmetaal
- Plaatsbesparende montage op het basisvat (CU of CG).
- Inclusief montageset voorluchtzijdige verbinding van de TecBox met het basisvat.

Expansievaten

- Balg kan ontlucht worden aan de bovenzijde, onderzijde vat met aansluiting voor condensafvoer.
- Sinus-ring voor staande montage (CU, CU...E).
- Airproof-butylbalg (CU, CU...E, CG, CG...E), vervangbaar (CG, CG...E).
- Endoscopische inspectieopening voor inwendige controles (CU, CU...E). Twee flensopeningen voor inwendige controles (CG, CG...E).
- Corrosiebestendige binnenlaag voor minimale balgslijtage (CG, CG...E).
- Inclusief flexibele slang voor de waterzijdige aansluiting en kapventiel met kogelkraan voor het snel aftappen (CU, CG).
- Inclusief montageset voor de luchtzijdige verbinding van de vaten en kapventiel voor de waterzijdige aansluiting met kogelkraan voor het snel aftappen (CU...E, CG...E).

Berekeningen

Drukbehoud voor systemen TAZ ≤ 100°C

Berekening volgens EN 12828, SWKI HE301-01*.

Voor alle speciale toepassingen zoals solarsystemen, installaties met hogere temperaturen als 100°C, koelinstallaties met temperaturen onder 5°C raden wij aan HySelect software te gebruiken of contact met ons op te nemen.

AAlgemene vergelijkingen

Vs	Waterinhoud van de installatie	verwarming	Vs = vs · Q	vs	Specifieke waterinhoud, tabel 4	
			Vs = bekend	Q	Opgesteld CV-vermogen	
		koeling	Vs = bekend		Systeem ontwerp, inhoud berekening	
Ve	Expansievolume	EN 12828	Ve = e · (Vs+Vhs)	e, ehs	Expansiecoëfficiënt voor $t_{s_{max}}$, tabel 1	
		koeling	Ve = e · (Vs+Vhs)	e, ehs	Expansiecoëfficiënt voor $t_{s_{max}}$, tabel 1 ⁷⁾	
		SWKI HE301-01 verwarming	Ve = e · Vs · X¹⁾ + ehs · Vhs	e	Expansiecoëfficiënt voor $(t_{s_{max}} + tr)/2$, tabel 1	
		SWKI HE301-01 koeling	Ve = e · Vs · X¹⁾ + ehs · Vhs	ehs	Expansiecoëfficiënt voor $t_{s_{max}}$, tabel 1	
				e, ehs	Expansiecoëfficiënt voor $t_{s_{max}}$, tabel 1 ⁷⁾	
Vwr	Water reserve	EN 12828, koeling	Vwr ≥ 0,005 · Vs ≥ 3 L			
		SWKI HE301-01	Vwr wordt beschouwd in Ve met coëfficiënt X			
p0	Minimumdruk ²⁾ Lage limiet waarde voor drukbehoud	EN 12828, koeling	p0 = Hst/10 + 0,2 bar ≥ pz	Hst	Statische hoogte	
		SWKI HE301-01	p0 = Hst/10 + 0,3 bar ≥ pz	pz	Minimaal vereiste materiaaldruk voor pompen of boilers	
pa	Begindruk Minimum waarde voor een optimaal drukbehoud		pa ≥ p0 + 0,3 bar			
pe	Einddruk Maximum waarde voor een optimaal drukbehoud			psvs	Aanspreek druk veiligheidsventiel systeem	
				dpsvs _c	Sluitdruk tolerantie van het veiligheidsventiel	
		EN 12828	pe ≤ psvs - dpsvs_c	dpsvs _c = 0,5 bar voor psvs ≤ 5 bar ⁴⁾ dpsvs _c = 0,1 · psvs voor psvs > 5 bar ⁴⁾		
		koeling	pe ≤ psvs - dpsvs_c	dpsvs _c = 0,6 bar voor psvs ≤ 3 bar ⁴⁾ dpsvs _c = 0,2 · psvs voor psvs > 3 bar ⁴⁾		
		SWKI HE301-01 verwarming	pe ≤ psvs/1,15 en pe ≤ psvs - 0,3 bar	psvs ⁴⁾		
SWKI HE301-01 koeling, zonne-energie, warmtepompen	pe ≤ psvs/1,3 en pe ≤ psvs - 0,6 bar	psvs ⁴⁾				

Compresso

pe	Einddruk Maximum waarde voor een optimaal drukbehoud		pe=pa+0,2		
VN	Nominaal volume van het expansievat ⁵⁾	EN 12828, koeling	VN ≥ (Ve + Vwr + 2³⁾) · 1,1		
		SWKI HE301-01	VN ≥ (Ve + 2³⁾) · 1,1		
TecBox			Q = f(Hst)		>> Snelle selectie Compresso

1) Verwarming, Koeling, Solar: Q ≤ 10 kW: X = 3 | 10 kW < Q ≤ 150 kW: X = (87-0,3 · Q)/28 | Q > 150 kW: X = 1,5

Geothermische probe systeem: X = 2,5

2) De formule voor minimumdruk p0 geldt voor het geval het drukbehoud aan de aanzuigzijde van de circulatiepomp ingebouwd is. Bij drukzijdige inbouw moet p0 met de pompdruk Δp vermeerderd worden.

3) 2 liter toeslag bij inzet van Vento ontgassers.

4) De toegepaste veiligheidsventielen moeten aan deze eisen voldoen. Gebruik alleen component-geteste en gecertificeerde veiligheidsventielen van het type H en DGH voor verwarmingssystemen, en type F en DGF voor koelsystemen. Voor installaties volgens SWKI HE301-01 mogen alleen veiligheidsventielen van het type DGF en DGH worden gebruikt.

5) Kies een vat met dezelfde of een grotere nominale inhoud.

7) Max. stilstandtemperatuur van het systeem, gewoonlijk 40°C voor koeltoepassingen en geothermische sondes met bodemregeneratie, 20°C voor andere geothermische sondes.

*) SWKI HE301-01: Geldig voor Zwitserland

Ons berekeningsprogramma HySelect is gebaseerd op een diepgaande berekeningsmethodiek en database. Afwijkingen kunnen in het eindresultaat niet uitgesloten worden.

Tabel 1: e expansiecoëfficiënt

t (TAZ, ts _{max} , tr, ts _{min}), °C		20	30	40	50	60	70	80	90	100	105	110
e Water	= 0 °C	0,0016	0,0041	0,0077	0,0119	0,0169	0,0226	0,0288	0,0357	0,0433	0,0472	0,0513
e % gewicht MEG*												
30 %	= -14,5 °C	0,0093	0,0129	0,0169	0,0224	0,0286	0,0352	0,0422	0,0497	0,0577	0,0620	0,0663
40 %	= -23,9 °C	0,0144	0,0189	0,0240	0,0300	0,0363	0,0432	0,0505	0,0582	0,0663	0,0706	0,0750
50 %	= -35,6 °C	0,0198	0,0251	0,0307	0,0370	0,0437	0,0507	0,0581	0,0660	0,0742	0,0786	0,0830
e % gewicht MPG**												
30 %	= -12,9 °C	0,0151	0,0207	0,0267	0,0333	0,0401	0,0476	0,0554	0,0639	0,0727	0,0774	0,0823
40 %	= -20,9 °C	0,0211	0,0272	0,0338	0,0408	0,0481	0,0561	0,0644	0,0731	0,0826	0,0873	0,0924
50 %	= -33,2 °C	0,0288	0,0355	0,0425	0,0500	0,0577	0,0660	0,0747	0,0839	0,0935	0,0985	0,1036

Tabel 4: vs ca. waterinhoud * van verwarmingsinstallaties m.b.t. het geïnstalleerd vermogen.**

ts _{max} tr	°C	90 70	80 60	70 55	70 50	60 40	50 40	40 30	35 28
Radiatoren	vs Liter/kW	14,0	16,5	20,1	20,6	27,9	36,6	-	-
Paneelradiatoren	vs Liter/kW	9,0	10,1	12,1	11,9	15,1	20,1	-	-
Convectoren	vs Liter/kW	6,5	7,0	8,4	7,9	9,6	13,4	-	-
Luchtbatterijen	vs Liter/kW	5,8	6,1	7,2	6,6	7,6	10,8	-	-
Vloerverwarming	vs Liter/kW	10,3	11,4	13,3	13,1	15,8	20,3	29,1	37,8

*) MEG = Mono-Ethyleen Glycol

**) MPG = Mono-Propyleen Glycol

***) Waterinhoud = warmteopwekker + strangen, verdelers en leidingwerk + radiatoren etc.

Tabel 5: DNe richtwaarden voor expansieleidingen bij Compresso

Lengte tot ca. 30 m	DNe	20	25	32	40	50	65	80
Verwarming :								
EN 12828	Q kW	1000	1700	3000	3900	6000	11000	15000
SWKI HE301-01 *)	Q kW	300	600	900	1400	3000	6000	9000
Koeling :								
ts _{max} ≤ 50 °C	Q kW	1600	2700	4800	6300	9600	17600	24100

Temperaturen

ts_{max}	Maximale systeemtemperatuur Maximale temperatuur voor het berekenen van het expansievolume. Bij verwarmingsinstallatie de voorgeschreven aanvoertemperatuur waarmee een verwarmingsinstallatie bij de laagst mogelijke buitentemperatuur (normatieve buitentemperatuur conform EN 12828) gebruikt moet worden. Bij koelsystemen de maximale temperatuur die wegens de bedrijfsmodus of bij stilstand bereikt kan worden. Voor solarsystemen het temperatuurniveau waarbij verdamping dient te worden voorkomen.
ts_{min}	Minimale systeemtemperatuur Minimale temperatuur voor berekening van het expansievolume. Deze komt overeen met het stollingspunt. De minimale systeemtemperatuur is afhankelijk van het procentuele aandeel koelmiddel in het water. Bij water zonder koelmiddel is ts _{min} = 0.
tr	Retourtemperaturen Retourtemperatuur bij de laagst mogelijke buitentemperatuur (normatieve buitentemperatuur conform EN 12828).
TAZ	Begrenzer veiligheidstemperatuur, Regelaar veiligheidstemperatuur, Temperatuurlimiet Veiligheidsinrichting conform EN 12828 voor de temperatuurbeveiliging van warmtebronnen. Bij overschrijding van de ingestelde grenstemperatuur wordt de verwarming uitgeschakeld. Bij begrenzers vindt een vergrendeling plaats, bij bewakingsinrichtingen wordt de warmtetoevoer vanzelf weer vrijgegeven, zodra de temperatuur gedaald is tot onder de instelling. Instelwaarde voor installaties conform EN 12828 ≤ 110 °C.

Precisiedrukbehoud

Compresso minimaliseert de drukschommelingen tussen pa en pe.
± 0,1 bar

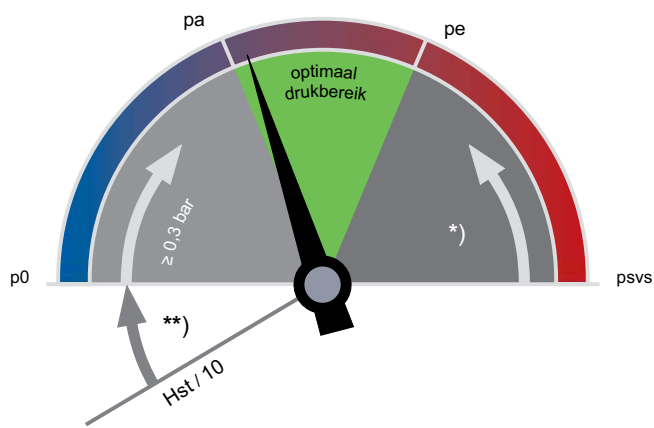

**)
EN 12828, Solar, Koeling: ≥ 0,2 bar

*)
EN 12828: ≥ psvs · 0,1 ≥ 0,5 bar
Solar, Koeling: ≥ psvs · 0,2 ≥ 0,6 bar

p0 Minimumdruk

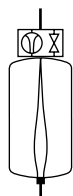

Compresso

p0 en de schakelpunten worden door de BrainCube berekend.

pa Begindruk

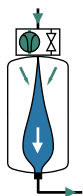

Compresso

als de systeemdruk < pa, start de Compressor.
pa = p0 + 0,3

pe Einddruk



Compresso

pe door opwarmen overschreden, dan magneetventiel aan de luchtzijde «open».
pe = pa + 0,2

Snelle selectie

Verwarmingssystemen TAZ ≤ 100 °C, zonder toevoeging van antivries, EN 12828

	TecBox	Basisvat			
	1 compressor	Radiatoren		Paneelradiatoren	
	C 10.1 F	90 70	70 50	90 70	70 50
Q [kW]	Statische hoogte Hst [m]	Nominaal volume VN [liter]			
≤ 300	47,1	200	200	200	200
400	47,1	300	300	200	200
500	47,1	300	300	200	200
600	46,0	400	400	300	300
700	42,0	500	500	300	300
800	38,5	500	500	400	300
900	35,6	600	600	400	400
1000	33,0	600	600	400	400
1100	30,8	800	800	500	400
1200	28,7	800	800	500	500
1300	26,9	800	800	500	500
1400	25,2			600	500
1500	23,7			600	600
2000	17,6			800	800

Voorbeeld

Q = 900 kW
 Radiatoren 90 | 70 °C
 TAZ = 100 °C
 Hst = 35 m
 psvs = 6 bar

Gekozen:

TecBox C 10.1-6 F
 Basisvat CU 600.6

Instelling BrainCube:

Hst = 35 m
 TAZ = 100 °C

Controleer safety valve psvs:

voor TAZ = 100 °C
 EN 12828:psvs: $(35/10 + 0,7) \cdot 1,11 = 4,66 < 6$ o.k.

Instelwaarden

voor TAZ, Hst en psv in het menu «Parameters» van de BrainCube

			TAZ = 100 °C	TAZ = 105 °C	TAZ = 110 °C
EN 12828	Controleer psv:	voor psv ≤ 5 bar	$psv \geq 0,1 \cdot Hst + 1,2$	$psv \geq 0,1 \cdot Hst + 1,4$	$psv \geq 0,1 \cdot Hst + 1,6$
		voor psv > 5 bar	$psv \geq (0,1 \cdot Hst + 0,7) \cdot 1,11$	$psv \geq (0,1 \cdot Hst + 0,9) \cdot 1,11$	$psv \geq (0,1 \cdot Hst + 1,1) \cdot 1,11$

Uitrusting

Expansieleidingen

Volgens tabel 5. In geval van meer vaten: te berekenen in functie van het debiet per vat.

Kapventiel DLV

Wordt standaard meegeleverd.

Zeparo

Snelontluchter Zeparo ZUT of ZUP zorgt bij het vullen op de hoogste punten voor de ontluchting en bij het aftappen voor de beluchting. Afscheider voor vuil en magnetiet in elke installatie in de retour naar de warmtebron. Als er geen centrale ontgassing is geïnstalleerd (bijv. Vento V Connect), kunt u in de hoofdstroom (best vóór de circulatiepomp) een microbellenafscheider installeren.

De statische hoogte (Hst_m vlg. tabel) boven de microbellenafscheider mag niet overschreden worden.

ts _{max} °C	90	80	70	60	50	40	30	20	10
Hst _m mWs	15,0	13,4	11,7	10,0	8,4	6,7	5,0	3,3	1,7

Installatievoorbeelden

Compresso C 10.1 F Connect

TecBox met 1 compressor op het basisvat, precisiedrukbehoud $\pm 0,1$ bar met Pleno P navulling

Voor verwarmingsinstallaties tot circa 2.000 kW

(Nationale regelgeving in acht nemen)

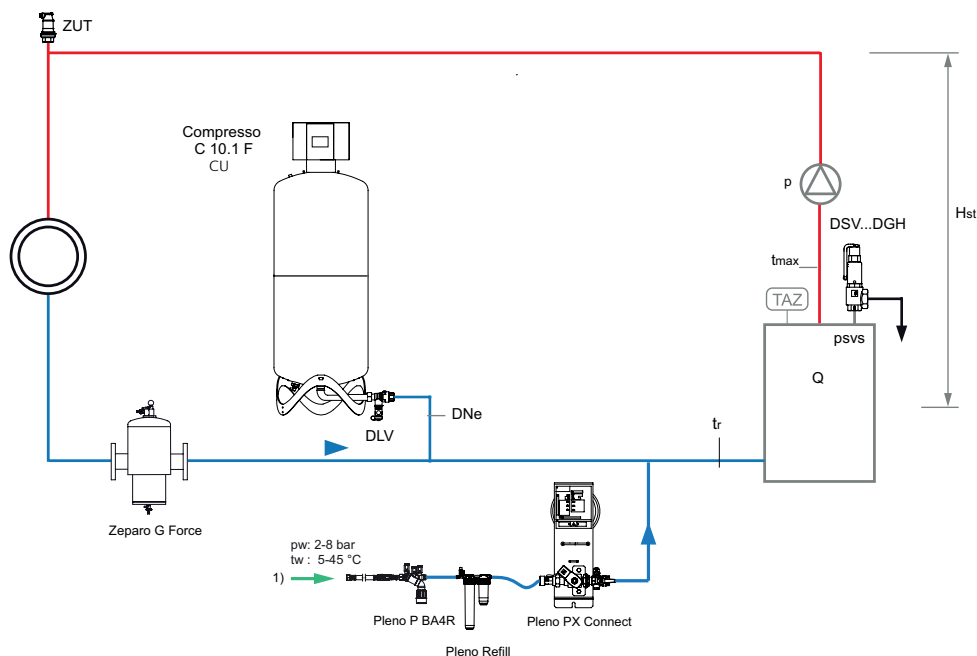

1) Aansluiting navulling, $p_w \geq p_0 + 1,7$ bar, (max. 8 bar)

Zeparo G-Force cyclonische vuilafscheider met magneet ZGM in de retour.

Zeparo ZUT voor automatische ontluiking bij het vullen en beluchting bij aftappen.

Overige toebehoren, product- en select

Datablad *Pleno*, *Zeparo*, *Toebehoren*

iedetails:

Installatie

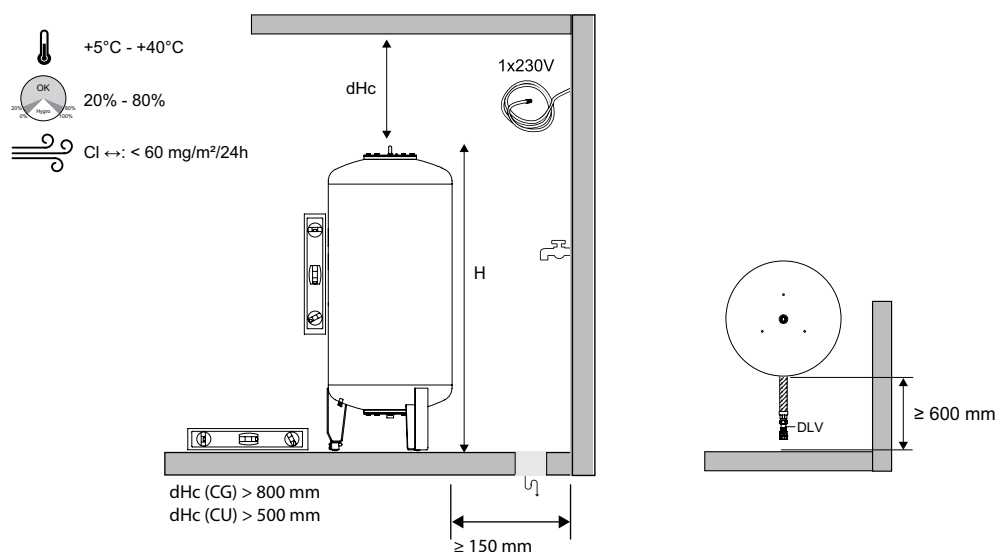

TecBox besturingseenheid, Compresso C 10.F Connect

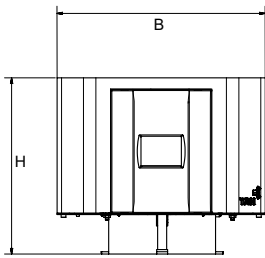

Compresso C 10.1 F Connect

Precisiedrukbehoud ± 0.1 bar

1 compressor. Ventielblok met 1 afblaasventiel en veiligheidsventiel.

Type	PS [bar]	B	H	T	m [kg]	Pel [kW]	EAN	Artikelnr.
C 10.1-3.75 F	3,75	370	315	370	14	0,6	7640153570970	810 1411
C 10.1-4 F	4	370	315	370	14	0,6	5902276821295	301020-90004
C 10.1-5 F	5	370	315	370	14	0,6	7640153570987	810 1413
C 10.1-6 F	6	370	315	370	14	0,6	7640153570994	810 1414

T = Bouwdiepte van het toestel

Expansievaten

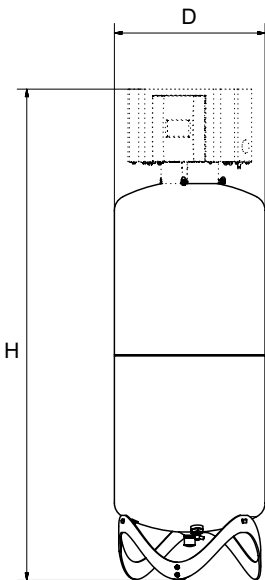

Compresso CU

Basisvat. Meetvoet voor inhoudsmeting.

Inclusief flexibele slang voor de waterzijdige aansluiting en kapventiel met kogelkraan voor het snel aftappen.

Type	VN [l]	D	H	m [kg]	S	Sw	EAN	Artikelnr
4 bar (PS) *								
CU 200.4	200	500	1622	34	Rp1	G3/4	7640161645677	301020-11422
CU 300.4	300	560	1753	40	Rp1	G3/4	7640161645684	301020-11621
CU 400.4	400	620	1818	58	Rp1	G3/4	7640161645691	301020-11721
CU 500.4	500	680	1914	67	Rp1	G3/4	7640161645707	301020-11821
CU 600.4	600	740	1925	80	Rp1	G3/4	7640161645714	301020-11921
CU 800.4	800	740	2418	98	Rp1	G3/4	7640161645721	301020-12221
6 bar (PS)								
CU 200.6	200	500	1622	34	Rp1	G3/4	7640148630771	712 1000
CU 300.6	300	560	1753	40	Rp1	G3/4	7640148630788	712 1001
CU 400.6	400	620	1818	58	Rp1	G3/4	7640148630795	712 1002
CU 500.6	500	680	1914	67	Rp1	G3/4	7640148630801	712 1003
CU 600.6	600	740	1925	80	Rp1	G3/4	7640148630818	712 1004
CU 800.6	800	740	2418	98	Rp1	G3/4	7640148630825	712 1005

*) In Frankrijk moet PS ≤ 4 bar worden aangehouden om terugkerende tests te vermijden volgens AM du 20/11/2017 - TREP1723392A.

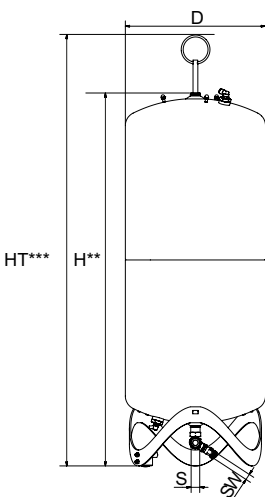

Compresso CU...E

Uitbreidingsvat

Inclusief flexibele slang voor de waterzijdige aansluiting en kapventiel met kogelkraan voor het snel aftappen, montageset voor de luchtzijdige verbinding van de vaten.

Type	VN [l]	D	H**	HT***	m [kg]	S	Sw	EAN	Artikelnr.
6 bar (PS)									
CU 200.6 E	200	500	1340	1565	33	Rp1	G3/4	7640148630832	712 2000
CU 300.6 E	300	560	1469	1690	39	Rp1	G3/4	7640148630849	712 2001
CU 400.6 E	400	620	1532	1760	57	Rp1	G3/4	7640148630856	712 2002
CU 500.6 E	500	680	1627	1858	66	Rp1	G3/4	7640148630863	712 2003
CU 600.6 E	600	740	1638	1873	79	Rp1	G3/4	7640148630870	712 2004
CU 800.6 E	800	740	2132	2360	97	Rp1	G3/4	7640148630887	712 2005

VN = Nominaal volume

***) Tolerantie 0 /-100

***) Max. hoogte als het vat wordt gekanteld inclusief hijssoog

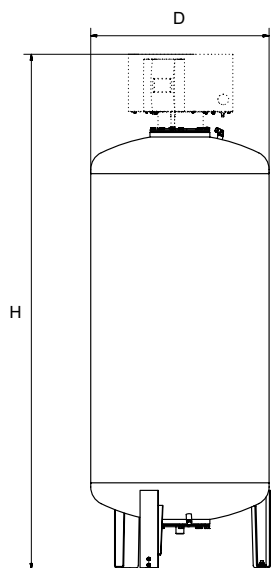

Compresso CG

Basisvat. Meetvoet voor inhoudsmeting. Inclusief flexibele slang voor de waterzijdige aansluiting en kapventiel met kogelkraan voor het snel aftappen. Corrosiebestendige interne coating voor minimale slijtage van de balg.

Type*	VN [l]	D	H**	m	S	Sw	EAN	Artikelnr.
6 bar (PS)								
CG 300.6	300	500	2086	140	Rp1	G3/4	7640148630894	712 1006
CG 500.6	500	650	2126	190	Rp1	G3/4	7640148630900	712 1007
CG 700.6	700	750	2156	210	Rp1	G3/4	7640148630917	712 1008

VN = Nominaal volume

***) Tolerantie 0 /-100

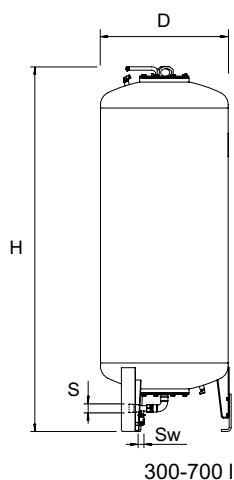

Compresso CG...E

Uitbreidingsvat. Inclusief kapventiel met kogelkraan voor snel aftappen, montageset voor luchtzijdige verbinding van de vaten. Corrosiebestendige interne coating voor minimale slijtage van de balg.

Type*	VN [l]	D	H**	H***	m	S	Sw	EAN	Artikelnr.
6 bar (PS)									
CG 300.6 E	300	500	1823	1839	140	Rp1	G3/4	7640148630986	712 2006
CG 500.6 E	500	650	1864	1893	190	Rp1	G3/4	7640148630993	712 2007
CG 700.6 E	700	750	1894	1931	210	Rp1	G3/4	7640148631006	712 2008

VN = Nominaal volume

*) Speciale vaten op aanvraag verkrijgbaar.

***) Tolerantie 0 /-100

****) Max. hoogte als het vat wordt gekanteld

Elektrisch schema

230 V / 50/60 Hz

Electrische voeding Compresso C 10.1 F

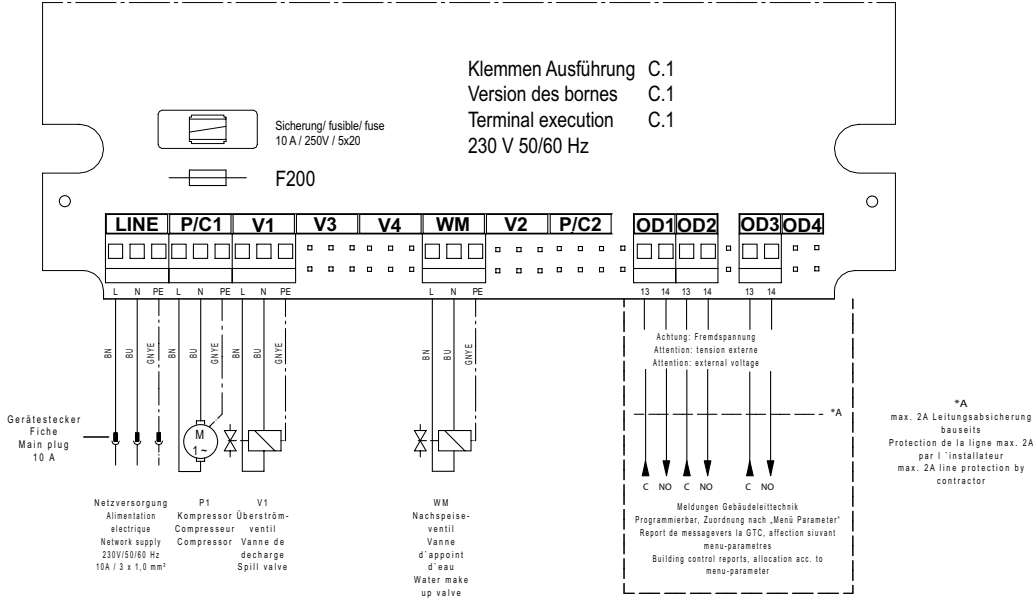

Veiligheidsaansluiting extra lage spanning

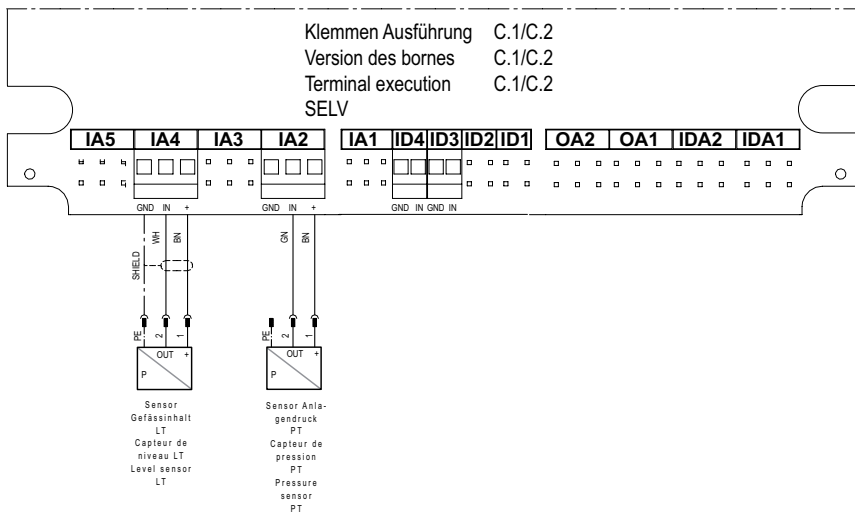

Communicatie

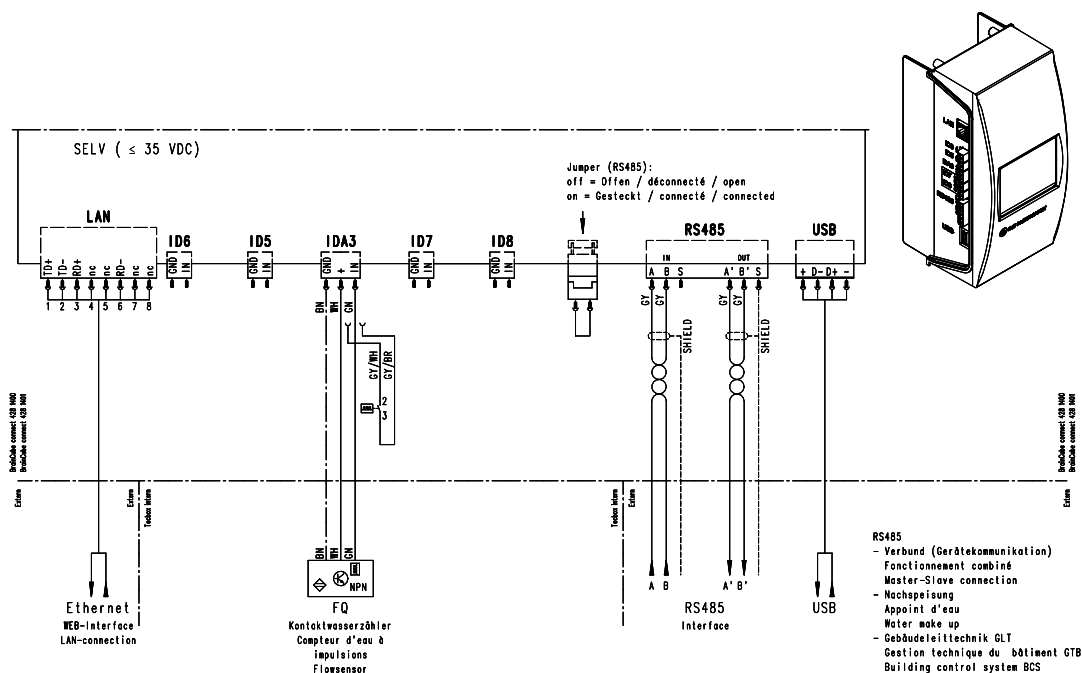

De producten, teksten, foto's, grafieken en schema's in deze brochure kunnen door IMI Hydronic Engineering zonder voorafgaand bericht of opgave van reden gewijzigd worden. Voor de meest recente informatie over onze producten en specificaties kunt u contact opnemen met IMI Hydronic Engineering per email: info.nl@imi-hydronic.com of www.imi-hydronic.com/nl / info.be@imi-hydronic.com of www.imi-hydronic.com/be.