

Compresso Connect



Kompresszoros nyomástartó berendezések

Fűtési rendszerekhez 12 MW-ig, hűtési
rendszerekhez 18 MW-ig

Compresso Connect

A Compresso egy kompresszoros precíziós nyomástartó berendezés fűtő-, szolár- és hűtővíz-rendszerekhez. A Statico és a Transfero közötti teljesítménytartományban alkalmazható előnyösen, elsősorban olyan területeken, ahol a kompakt kivitel és a precizitás a fő szempont. Az új **BrainCube Connect** vezérlőegység új szintre emeli a rendszerelemek összekapcsolhatóságát, segítségével ugyanis lehetőség nyílik a kommunikációra épületfelügyeleti rendszerekkel és más BrainCube vezérlőelemekkel, valamint élő monitorozással lehetővé teszi a nyomástartó rendszer távoli elérését is.



Kiemelt tulajdonságok

> Továbbfejlesztett kialakítás az egyszerűbb és kényelmesebb működtetés jegyében

3,5"-os, színes, rezisztív TFT-érintőképernyő. Felhasználóbarát, könnyen kezelhető menü. Távvezérléssel és élő monitorozási lehetőséggel ellátott webes interfész. TecBox-ba integrált BrainCube Connect vezérlőegység.

> Hozzáférés és hibaelhárítás távoli kapcsolaton keresztül

A távoli hozzáférésnek és az üzembe helyezési támogatásnak köszönhetően kevesebb szakképzett munkaerőre van szükség a műveletek végrehajtásához. Rövidebb reakcióidő, alacsonyabb javítási költségek. Adatnaplózás a rendszer teljesítmény-ellenőrzéséhez.

> Csúcstechnológias összekapcsolhatóság

Szabványos csatlakozási lehetőségek állnak rendelkezésre BMS rendszerekhez és távoli eszközökhöz (RS485, Ethernet, USB), aminek köszönhetően a beállítás és működés közben idő takarítható meg, és könnyebben vezérelhető az egység. Egyszerre akár 8 BrainCube eszköz is csatlakoztatható master/slave hálózaton keresztül.

Műszaki ismertető - TecBox

Alkalmazási terület:

Fűtő-, szolár- és hűtővízrendszerek.
EN 12828, SWKI HE301-01,
EN 12976 szerinti szolár rendszerek,
ENV 12977 szerinti helyszíni
túlhőmérséklet védelemmel áramszünet
esetén.

Nyomás:

Megengedett min. nyomás, PSmin: 0 bar
Megengedett max. nyomás, PS: lásd az
adott termékeknél

Hőmérséklet:

Megengedett max. környezeti
hőmérséklet, TA: 40°C
Megengedett min. környezeti
hőmérséklet, Tamin: 5°C

Pontosság:

Precíziós nyomástartás ± 0.1 bar.

Elektromos feszültség:

Compresso C10: 1 x 230 V (-6% + 10%),
50/60 Hz
Compresso C15: 1 x 230 V (-6% + 10%),
50 Hz

Elektromos csatlakozási teljesítmény:

Lásd. az adott termékeknél

Védettségi és érintésvédelmi kód:

IP 22 az EN 60529 szerint.

Csendes üzemű (Silent-run) kompresszorok:

53-62 dB(A) / 1-10 bar

Anyagok:

Főbb elemek: acél, réz, alumínium

Szállítás és tárolás:

Fagymentes, száraz helyen.

Szabványok:

Az LV-D. 2014/35/EU és az EMC-D.
2014/30/EU szerint gyártva.

Műszaki ismertető - Tágulási tartályok

Alkalmazások:

Csak TecBox vezérléssel együtt.
Az alkalmazásokat lásd a TecBox vezérlés leírásánál.

Közeg:

Nem agresszív és nem mérgező fűtő/hűtő közeg.
Fagyálló adalék 50%-ig.

Nyomás:

Megengedett min. nyomás, PSmin: 0 bar
Megengedett max. nyomás, PS: lásd az adott termékeknel

Hőmérséklet:

Megengedett max. közeghőmérséklet a zsákban, TBmax: 70°C
Megengedett min. közeghőmérséklet a zsákban, TBmin: 5°C

PED engedély esetén:

Megengedett max. hőmérséklet, TS: 120°C
Megengedett min. hőmérséklet, TSmin: -10°C

Anyagok:

Acél. Berillium színű.
Airproof butilzsák az EN 13831 szerint.

Szállítás és tárolás:

Fagymentes, száraz helyen.

Szabványok:

A PED 2014/68/EU szerint gyártva.

Garancia:

Compresso CG, CG...E: 5 év garancia az airproof butil zsákra.
Compresso CU, CU ... E: 5 év garancia a tartályra.

Funkció, berendezés, jellemzők

TecBox

- BrainCube Connect vezérléssel intelligens, teljesen automatikus és biztonságos rendszerműködés biztosítható. Önszabályozás a memória funkcióknak köszönhetően.
- Adatnaplózás és rendszerelmzések, kronologikus üzenetnapló prioritizálással. vezérelhetőség távoli kapcsolaton keresztül, élő monitorozással, rendszeres automatikus önellenőrzésekkel.
- Ellenálló, 3,5"-os, TFT alapú, színes érintőképernyő. Felhasználóbarát, műveletközpontú menüstruktúra, működtetés csúszkával vagy kijelöléssel, közvetlen sűgő felugró ablakokban. Minden releváns paraméter és működési státusz megjeleníthető szöveggént és/vagy grafikusán akár több nyelven is.
- Csendes üzemelés.
- Opcionális biztonsági víz utántöltés-ellenőrzés és vezérlés egy beépíthető Pleno P egységen keresztül.
- Minőségi fémborítás.
- Padlóra állítható kivitel.
- Beépített szerelőkészlet az elsődleges tartály és a TecBox levegőoldali összekapcsolásához.

Tágulási tartályok

- Airproof butil zsák (CU, CU...E, CG, CG...E), cserélhető kivitel (CG, CG...E).
- Flexibilis cső a vízföldali csatlakozáshoz és avatatlan zárás ellen védett csap, golyós csappal a gyors ürítéséhez (CU, CG).
- Szerelőkészlet a tartályok levegőoldali összekapcsolásához, avatatlan zárás ellen védett csap, golyóscsappal a gyors ürítéséhez (CU...E, CG...E).
- Korrozóvédő belső bevonat, a zsák minimális kopásának érdekében (CG, CG...E).
- Endoszkópos vizsgálónyílás a belső vizsgálatokhoz (CU, CU...E). Két karimanyílás a belső vizsgálatokhoz (CG, CG...E).
- Felül légteleníthető zsák, a tartály alján kondenzvíz-leeresztő.
- Sinus gyűrűláb az álló szereléshez (CU, CU...E).

Számítás

Nyomástartás TAZ ≤ 100°C fűtési rendszerekhez

Számítás EN 12828, SWKI HE301-01 szabvány szerint *)

Minden speciális alkalmazáshoz, úgy mint szolár rendszerek, távfűtési rendszerek, 100°C-nál magasabb hőmérsékletű rendszerek, 5°C alatti hűtési rendszerek esetén használja a HySelect szoftvert vagy lépjen kapcsolatban velünk.

Általános képletek

Vs	A rendszer víztartalma	fűtés	Vs = vs · Q	vs Q	Fajlagos víztartalom, 4. táblázat Beépített fűtőtéljesítmény
			Vs= Ismert		Rendszer tervezés, térfogatszámítás
		hűtés	Vs = Ismert		Rendszer tervezés, térfogatszámítás
Ve	Tágulási térfogat	EN 12828	Ve = e · (Vs+Vhs)	e, ehs	Tágulási együttható ts_{max} -hez, 1. táblázat
		hűtés	Ve = e · (Vs+Vhs)	e, ehs	Tágulási együttható ts_{max} -hez, 1. táblázat ⁷⁾
		SWKI HE301-01 fűtés	Ve = e · Vs · X¹⁾ + ehs · Vhs	e ehs	Tágulási együttható $(ts_{max} + tr)/2$ -hez, 1. táblázat Tágulási együttható ts_{max} -hez, 1. táblázat
		SWKI HE301-01 hűtés	Ve = e · Vs · X¹⁾ + ehs · Vhs	e, ehs	Tágulási együttható ts_{max} -hez, 1. táblázat ⁷⁾
Vwr	Víztartalék	hűtés	Vwr ≥ 0,005 · Vs ≥ 3 L		
		SWKI HE301-01	Vwr az X együtthatóval a Ve részének tekintendő		
p0	Minimum nyomás ²⁾ Nyomástartás alsó határértéke	EN 12828, hűtés	p0 = Hst/10 + 0,2 bar ≥ pz	Hst pz	Statikus magasság Szivattyúk és kazánok esetén a berendezés minimum nyomása
		SWKI HE301-01	p0 = Hst/10 + 0,3 bar ≥ pz		
pa	Kezdeti nyomás		pa ≥ p0 + 0,3 bar		
pe	Végnyomás			psvs dpsvs _c	Biztonsági szelep lefűtési nyomása Biztonsági szelep zárási nyomástűrése
		EN 12828	pe ≤ psvs - dpsvs_c	dpsvs _c dpsvs _c	0,5 bar ha psvs ≤ 5 bar ⁴⁾ 0,1 psvs ha psvs > 5 bar ⁴⁾
		hűtés	pe ≤ psvs - dpsvs_c	dpsvs _c dpsvs _c	0,6 bar ha psvs ≤ 3 bar ⁴⁾ 0,2 psvs ha psvs > 3 bar ⁴⁾
		SWKI HE301-01 fűtés	pe ≤ psvs/1,3 pe ≤ psvs/1,15		ha psvs ≤ 3 bar ⁴⁾ ha psvs > 3 bar ⁴⁾
		SWKI HE301-01 hűtés	pe ≤ psvs/1,3 és pe ≤ psvs - 0,6 bar		psvs ⁴⁾

Compresso

pe	Végnyomás Optimális nyomástartás felső határértéke		pe = pa+0,2		
VN	A tágulási tartály névleges térfogata ⁵⁾	EN 12828, hűtés	VN ≥ (Ve + Vwr + 2³⁾) · 1,1		
		SWKI HE301-01	VN ≥ (Ve + 2³⁾) · 1,1		
TecBox			Q = f(Hst)		>> Compresso gyors kiválasztás

1) fűtés, hűtés, szolár: Q ≤ 10 kW: X = 3 | 10 kW < Q ≤ 150 kW: X = (87-0,3 · Q)/28 | Q > 150 kW: X = 1,5

Talajszondás rendszerek: X = 2,5

2) A p0 minimális nyomás képlete akkor érvényes, ha a nyomástartó a keringtető-szivattyú szívóoldalán van beépítve. Nyomóoldali beépítésnél a p0-t a Δp szivattyú emelőmagassággal meg kell növelni.

3) 2 liter ráadás Vento gáztalanítórendszerek használatakor.

4) Az alkalmazott biztonsági lefűtőszelepeknek meg kell felelniük ezeknek a követelményeknek. Fűtési rendszereknél H és DGH típusú, hűtési rendszereknél F típusú, bevizsgált és minősített szelepek használata javasolt.

5) Válassza ki azt a tartályt, amelynek névleges tartalma egyenlő vagy nagyobb.

7) Rendszer maximális alapüzemi hőmérséklete, amely hűtési rendszereknél és regenerációs talajszondáknál általában 40 °C, egyéb talajszondás alkalmazások esetén 20 °C.

*) SWKI HE301-01: Svájcban érvényes

A HySelect számító programunk kiterjedt számítási metodikát és adatbázist használ. Emiatt az eredmények eltérhetnek.

1. táblázat: «e» tágulási együttható

t (TAZ, ts _{max} , tr, ts _{min}), °C	20	30	40	50	60	70	80	90	100	105	110
e Víz = 0 °C	0,0016	0,0041	0,0077	0,0119	0,0169	0,0226	0,0288	0,0357	0,0433	0,0472	0,0513
e % MEG*											
30 % = -14,5 °C	0,0093	0,0129	0,0169	0,0224	0,0286	0,0352	0,0422	0,0497	0,0577	0,0620	0,0663
40 % = -23,9 °C	0,0144	0,0189	0,0240	0,0300	0,0363	0,0432	0,0505	0,0582	0,0663	0,0706	0,0750
50 % = -35,6 °C	0,0198	0,0251	0,0307	0,0370	0,0437	0,0507	0,0581	0,0660	0,0742	0,0786	0,0830
e % MPG**											
30 % = -12,9 °C	0,0151	0,0207	0,0267	0,0333	0,0401	0,0476	0,0554	0,0639	0,0727	0,0774	0,0823
40 % = -20,9 °C	0,0211	0,0272	0,0338	0,0408	0,0481	0,0561	0,0644	0,0731	0,0826	0,0873	0,0924
50 % = -33,2 °C	0,0288	0,0355	0,0425	0,0500	0,0577	0,0660	0,0747	0,0839	0,0935	0,0985	0,1036

4. táblázat: «vs» központi fűtés megközelítő víztartalma * a beépített Q fűtőfelület-teljesítményre vonatkoztatva**

ts _{max} tr	°C	90 70	80 60	70 55	70 50	60 40	50 40	40 30	35 28
radiátorok	vs liter/kW	14,0	16,5	20,1	20,6	27,9	36,6	-	-
lemezradiátorok	vs liter/kW	9,0	10,1	12,1	11,9	15,1	20,1	-	-
konvektorok	vs liter/kW	6,5	7,0	8,4	7,9	9,6	13,4	-	-
légkezelés	vs liter/kW	5,8	6,1	7,2	6,6	7,6	10,8	-	-
padlófűtés	vs liter/kW	10,3	11,4	13,3	13,1	15,8	20,3	29,1	37,8

*) MEG = monoetilén-glikol

**) MPG = monopropilén-glikol

***) víztartalom = hőtermelő + házi elosztórendszer + fűtőfelületek

5. táblázat: DNe irányértékek tágulási vezetékekhez Compresso típusnál

Hossz kb. 30 m-ig	DNe	20	25	32	40	50	65	80
Fűtés :								
EN 12828	Q kW	1000	1700	3000	3900	6000	11000	15000
Hűtés :								
ts _{max} ≤ 50 °C	Q kW	1600	2700	4800	6300	9600	17600	24100

Hőmérsékletek

ts_{max}	Maximális rendszerhőmérséklet A térfogatágulás kiszámításához használandó maximális hőmérséklet. Fűtési rendszereknél az a méretezési előremenő-hőmérséklet, amellyel egy fűtési rendszert a legalacsonyabb feltételezett külső hőmérséklet (EN 12828 szerinti szabványos külső hőmérséklet) mellett üzemeltetni kell. Hűtőrendszereknél az üzemeléstől vagy a leállástól függő maximális hőmérséklet, szolárrendszereknél az a hőmérséklet, amelynél a gőzképződés még nem kezdődik el.
ts_{min}	Minimális rendszerhőmérséklet A térfogatágulás kiszámításához használandó minimális hőmérséklet. A legalacsonyabb rendszer-hőmérséklet megegyezik a fagyásponttal. Ennek értéke függ a rendszervízben lévő fagyásgátló adalék mennyiségétől. Adalék nélküli víz esetén ts _{min} = 0.
tr	Visszatérő-hőmérséklet A fűtési rendszer visszatérő-hőmérséklete a legalacsonyabb feltételezett külső hőmérséklet (EN 12828 szerinti szabványos külső hőmérséklet) mellett.
TAZ	Biztonsági hőmérsékletelhárító, Biztonsági hőmérsékletkapcsoló, Biztonsági hőmérséklet EN 12828 szerinti biztonsági berendezés hőtermelő hőmérséklet-biztosításához. A beállított biztonsági hőmérséklet túllépésekor lekapcsol a fűtés. Határolók esetén reteszelt lekapcsolás történik, míg kapcsoló esetén a szabályozó önműködően ismét engedélyezi a hőbevitelt, amikor a hőmérséklet a beállított érték alá csökken. Beállítási érték EN 12828 szerinti rendszerekhez: ≤ 110 °C.

Precíziós nyomástartás

A levegővel szabályozott Compresso használatával a p_a és p_e értékek közötti nyomásingadozás minimálisra csökkenthető.
 $\pm 0,1$ bar

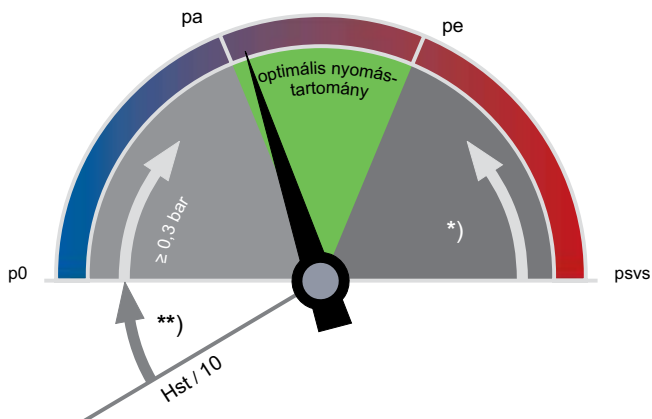

**₎ EN 12828, szolár, hűtés: $\geq 0,2$ bar

*₎ EN 12828: $\geq p_{svs} \cdot 0,9 \geq 0,5$ bar
 szolár, hűtés: $\geq p_{svs} \cdot 0,8 \geq 0,6$ bar

p_0 min. nyomás

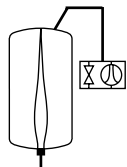

Compresso

A p_0 -t és a kapcsolási pontokat a BrainCube számítja ki.

p_a kezdeti nyomás

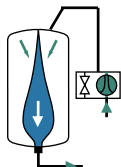

Compresso

ha a rendszernyomás $< p_a$, a kompresszor indul.
 $p_a = p_0 + 0,3$

p_e végnyomás

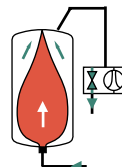

Compresso

p_e felfűtés miatt túllépve, majd a mágnes szelep levegőoldalon «nyit».
 $p_e = p_a + 0,2$

Gyorskiválasztás

Fűtési rendszerek TAZ ≤ 100 °C, fagyásgátló-adalék nélkül, EN 12828.

Q [kW]	TecBox				Primer tartály			
	1 kompresszor	2 kompresszor	1 kompresszor	2 kompresszor	Radiátorok		Lemezradiátorok	
	C 10.1	C 10.2	C 15.1	C 15.2	90 70	70 50	90 70	70 50
Statikus magasság Hst [m]				Névleges térfogat VN [liter]				
≤ 300	47,1	47,1	82,4	82,4	200	200	200	200
400	47,1	47,1	82,4	82,4	300	300	200	200
500	47,1	47,1	82,4	82,4	300	300	200	200
600	46,0	47,1	81,2	82,4	400	400	300	300
700	42,0	47,1	72,8	82,4	500	500	300	300
800	38,5	47,1	66,0	82,4	500	500	400	300
900	35,6	47,1	60,4	82,4	600	600	400	400
1000	33,0	47,1	55,7	82,4	600	600	400	400
1100	30,8	46,7	51,6	82,4	800	800	500	400
1200	28,7	44,3	48,0	82,4	800	800	500	500
1300	26,9	42,1	44,8	82,4	800	800	500	500
1400	25,2	40,2	42,0	78,1	1000	1000	600	500
1500	23,7	38,4	39,5	74,1	1000	1000	600	600
2000	17,6	31,3	29,7	59,0	1500	1500	800	800
2500	13,1	26,3	23,0	48,9	1500	1500	1000	1000
3000	9,6	22,4	18,0	41,5	2000	2000	1500	1500
3500	-	19,3	14,1	35,7	3000	3000	1500	1500
4000	-	16,7	10,9	31,1	3000	3000	2000	1500
4500	-	14,5	8,2	27,3	3000	3000	2000	2000
5000	-	12,6	-	24,1	3000	3000	2000	2000
5500	-	10,9	-	21,3	4000	4000	3000	2000
6000	-	9,4	-	18,8	4000	4000	3000	3000
6500	-	8,0	-	16,7	4000	4000	3000	3000
7000	-	-	-	14,7	5000	5000	3000	3000
8000	-	-	-	11,4	5000	5000	4000	3000
9000	-	-	-	8,6			4000	4000
10000	-	-	-	6,3			4000	4000

Példa

Q = 700 kW
Radiátorok 90 | 70 °C
TAZ = 100 °C
Hst = 35 m
psvs = 6 bar

Kiválasztva:

TecBox C 10.1-6
Primer tartály CU 500.6

BrainCube beállítása:

Hst = 35 m
TAZ = 100 °C

Biztonsági szelep ellenőrzése psvs:

ha TAZ = 100 °C

EN 12828: psvs: $(35/10 + 0,7) \cdot 1,11 = 4,66 < 6$ o.k.

Beállítási értékek

TAZ-hez, Hst és psv a BrainCube «Paraméterek» menüjében.

		TAZ = 100 °C		TAZ = 105 °C		TAZ = 110 °C	
EN 12828	psv ellenőrzése:	ha psv ≤ 5 bar	psv ≥ 0,1 · Hst + 1,2	psv ≥ 0,1 · Hst + 1,4	psv ≥ 0,1 · Hst + 1,6	psv ≥ 0,1 · Hst + 1,6	psv ≥ 0,1 · Hst + 1,6
		ha psv > 5 bar	psv ≥ (0,1 · Hst + 0,7) · 1,11	psv ≥ (0,1 · Hst + 0,9) · 1,11	psv ≥ (0,1 · Hst + 1,1) · 1,11	psv ≥ (0,1 · Hst + 1,1) · 1,11	psv ≥ (0,1 · Hst + 1,1) · 1,11

Kiegészítők

Tágulási vezetékek

A 5. táblázat szerint. Több tartály esetén a tartályonkénti teljesítmény függvényében kell kiszámítani.

Biztonsági elzáró csap DLV

A szállítási terjedelem tartalmazza.

Zeparo

Zeparo ZUT és ZUP gyorslégtelenítők a rendszer legmagasabb pontjaiba - feltöltéskor a rendszer légtelenítéséhez, illetve ürítéskor a levegő beeresztéséhez. A hőtermelőhöz vezető visszatérő ágban mindkét típus biztosítja az iszap és fém szennyeződések leválasztását. Ha központi légtelenítő (pl. Vento V Connect) nincsen beépítve, egy mikrobuborék-leválasztó beilleszthető a fő ágba, lehetőség szerint még a keringtető szivattyú előtt.

A táblázat szerinti $H_{st,m}$ statikus magasságot a mikrobuborék-leválasztó fölött nem szabad túllépni.

$t_{s,max}$ °C	90	80	70	60	50	40	30	20	10
$H_{st,m}$ m.v.o.	15,0	13,4	11,7	10,0	8,4	6,7	5,0	3,3	1,7

Alkalmazási példák

Compresso C 10.1 Connect

Talajra állított kivitelű TecBox 1 kompresszorral, precíziós nyomástartás $\pm 0,1$ bar, Pleno P utántöltővel

Fűtési rendszerekhez, megközelítőleg 6.500 kW-ig

(a helyi előírásoknak való megfelelés érdekében módosításra lehet szükség)

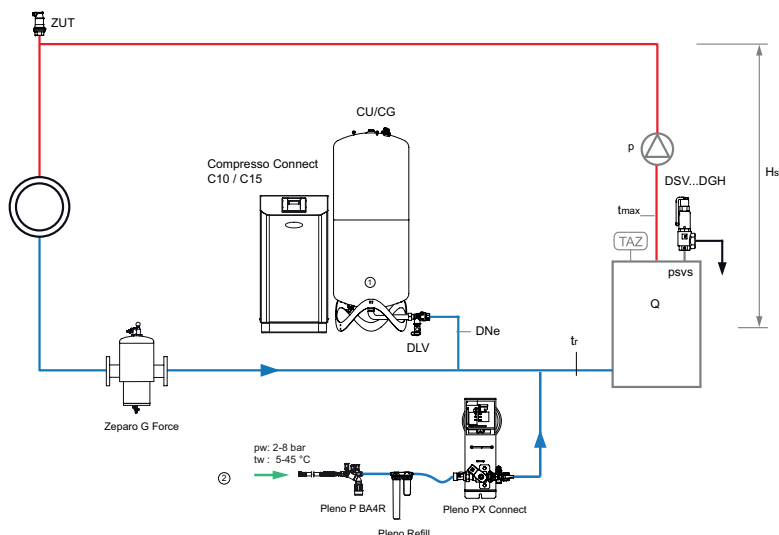

1. Compresso Primer tartály CU
2. Utántöltés csatlakozása, $p_w \geq p_0 + 1,7$ bar, (max. 10 bar).

Zeparo G-Force ciklon iszapleválasztó, a visszatérő oldalon ZGM mágnessel.

Zeparo ZUT automatikus légtelenítéshez töltéskor, illetve levegő beeresztéséhez ürítéskor.

További tartozékok, termék és kiválasztási adatok: Adatlap *Pleno*, *Zeparo* és *Tartozékok*

Beépítés

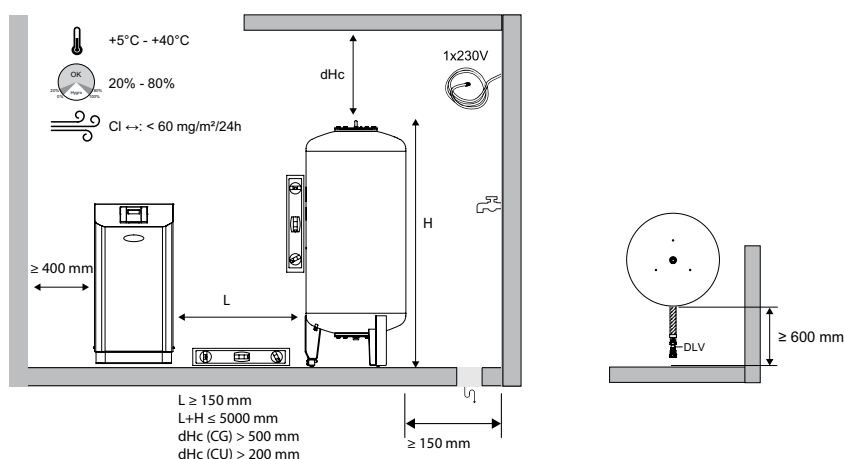

Tecbox, Compresso C 10 Connect

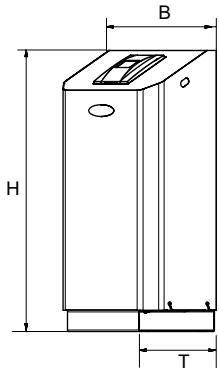

Compresso C 10.1 Connect

Precíziós nyomástartás $\pm 0,1$ bar

1 kompresszor. Szeleptest 1 lefúvató szeleppel és biztonsági szeleppel.

Típus	PS [bar]	B	H	T	m [kg]	Pel [kW]	Cikkszám
C 10.1-3.0	3	520	1060	350	21	0,6	810 1420
C 10.1-3.75	3,75	520	1060	350	21	0,6	810 1421
C 10.1-4.2	4,2	520	1060	350	21	0,6	810 1422
C 10.1-5.0	5	520	1060	350	21	0,6	810 1423
C 10.1-6.0	6	520	1060	350	21	0,6	810 1424

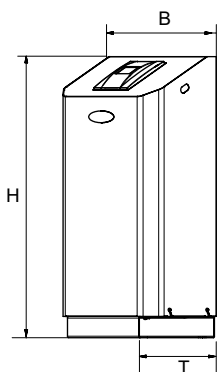

Compresso C 10.2 Connect

Precíziós nyomástartás $\pm 0,1$ bar

2 kompresszor. Szelepcsoport 1 lefúvató szeleppel és biztonsági szeleppel. Idővezérelt és terhelésfüggő kapcsolás.

Típus	PS [bar]	B	H	T	m [kg]	Pel [kW]	Cikkszám
C 10.2-3.0	3	520	1060	350	35	1,2	810 1460
C 10.2-3.75	3,75	520	1060	350	35	1,2	810 1461
C 10.2-4.2	4,2	520	1060	350	35	1,2	810 1462
C 10.2-5.0	5	520	1060	350	35	1,2	810 1463
C 10.2-6.0	6	520	1060	350	35	1,2	810 1464

Tecbox, Compresso C 15 Connect

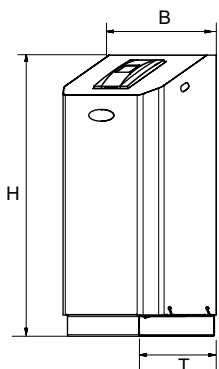

Compresso C 15.1 Connect

Precíziós nyomástartás $\pm 0,1$ bar

1 kompresszor. Szeleptest 1 lefúvató szeleppel és biztonsági szeleppel.

Típus	PS [bar]	B	H	T	m [kg]	Pel [kW]	Cikkszám
C 15.1-6.0	6	520	1060	350	42	1,3	810 1434
C 15.1-10.0	10	520	1060	350	42	1,3	810 1435

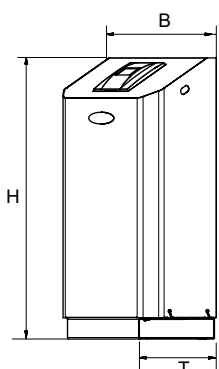

Compresso C 15.2 Connect

Precíziós nyomástartás $\pm 0,1$ bar

2 kompresszor. Szelepcsoport 1 lefúvató szeleppel és biztonsági szeleppel. Idővezérelt és terhelésfüggő kapcsolás.

Típus	PS [bar]	B	H	T	m [kg]	Pel [kW]	Cikkszám
C 15.2-6.0	6	520	1060	350	62	2,6	810 1474
C 15.2-10.0	10	520	1060	350	62	2,6	810 1475

T = A készülék mélysége

Tárgulási tartályok

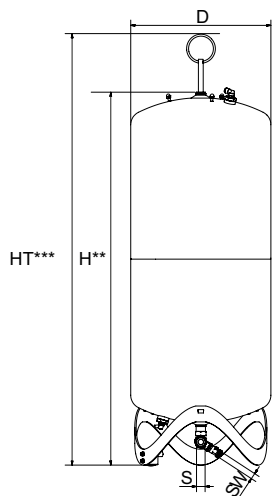
**Compresso CU**

Primer tartály. Mérőláb a víztartalom méréséhez. Flexibilis cső a vízföldali csatlakozáshoz és avatatlan zárás ellen védett csap, golyós csappal a gyors ürtéséhez.

Típus	VN [l]	D	H**	HT***	m	S	Sw	Cikkszám
6 bar (PS)								
CU 200.6	200	500	1340	1565	34	Rp1	G3/4	712 1000
CU 300.6	300	560	1469	1690	40	Rp1	G3/4	712 1001
CU 400.6	400	620	1532	1760	58	Rp1	G3/4	712 1002
CU 500.6	500	680	1627	1858	67	Rp1	G3/4	712 1003
CU 600.6	600	740	1638	1873	80	Rp1	G3/4	712 1004
CU 800.6	800	740	2132	2360	98	Rp1	G3/4	712 1005

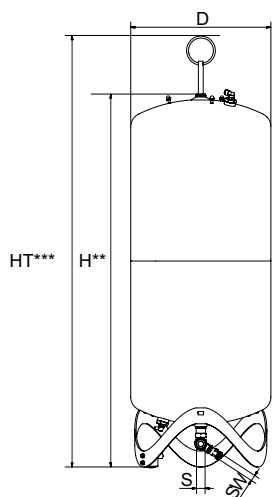
**Compresso CU...E**

Bővítőtartály. Flexibilis cső a vízföldali csatlakozáshoz és avatatlan zárás ellen védett csap, golyós csappal a gyors ürtéséhez, szerelőkészlet a tartályok levegőoldali összekapcsolásához.

Típus	VN [l]	D	H**	HT***	m	S	Sw	Cikkszám
6 bar (PS)								
CU 200.6 E	200	500	1340	1565	33	Rp1	G3/4	712 2000
CU 300.6 E	300	560	1469	1690	39	Rp1	G3/4	712 2001
CU 400.6 E	400	620	1532	1760	57	Rp1	G3/4	712 2002
CU 500.6 E	500	680	1627	1858	66	Rp1	G3/4	712 2003
CU 600.6 E	600	740	1638	1873	79	Rp1	G3/4	712 2004
CU 800.6 E	800	740	2132	2360	97	Rp1	G3/4	712 2005

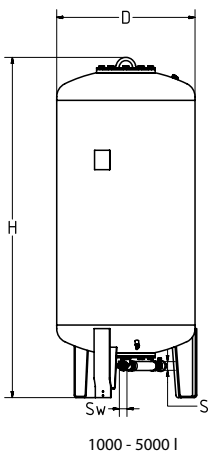
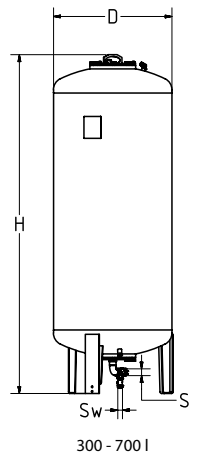
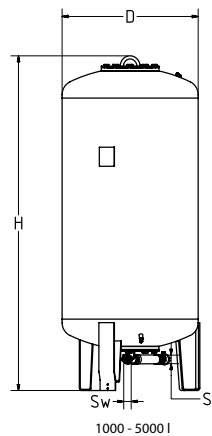
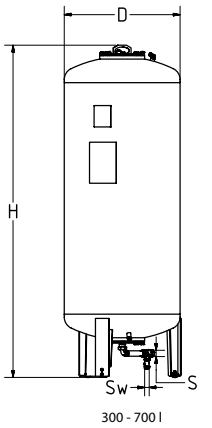

Compresso CG

Primer tartály. Mérőláb a víztartalom méréséhez. Corrosion-protected internal coating for minimum bag wear.

Típus*	VN [l]	D	H**	H***	m [kg]	S	Sw	Cikkszám
6 bar (PS)								
CG 300.6	300	500	1823	1839	140	Rp1	G3/4	712 1006
CG 500.6	500	650	1864	1893	190	Rp1	G3/4	712 1007
CG 700.6	700	750	1894	1931	210	Rp1	G3/4	712 1008
CG 1000.6	1000	850	2097	2132	290	Rp1 1/2	G3/4	712 1009
CG 1500.6	1500	1016	2248	2295	400	Rp1 1/2	G3/4	712 1010
CG 2000.6	2000	1016	2746	2785	680	Rp1 1/2	G3/4	712 1015
CG 3000.6	3000	1300	2850	2936	840	Rp1 1/2	G3/4	712 1012
CG 4000.6	4000	1300	3496	3547	950	Rp1 1/2	G3/4	712 1013
CG 5000.6	5000	1300	4134	4183	1050	Rp1 1/2	G3/4	712 1014
10 bar (PS)								
CG 300.10	300	500	1854	1866	160	Rp1	G3/4	712 3000
CG 500.10	500	650	1897	1921	220	Rp1	G3/4	712 3001
CG 700.10	700	750	1928	1961	250	Rp1	G3/4	712 3002
CG 1000.10	1000	850	2097	2132	340	Rp1 1/2	G3/4	712 3003
CG 1500.10	1500	1016	2285	2331	460	Rp1 1/2	G3/4	712 3004
CG 2000.10	2000	1016	2779	2819	760	Rp1 1/2	G3/4	712 3009
CG 3000.10	3000	1300	2879	2942	920	Rp1 1/2	G3/4	712 3006

VN = Névleges térfogat

*) 10 bar feletti kivitelek és speciális tartályok külön kérésre.

**) Mérettűrés 0 /-100 mm.

***) Max. magasság a tartály döntött állapotában

Compresso CG...E

Bővítőtartály. Corrosion-protected internal coating for minimum bag wear.

Típus*	VN [l]	D	H**	H***	m [kg]	S	Sw	Cikkszám
6 bar (PS)								
CG 300.6 E	300	500	1823	1839	140	Rp1	G3/4	712 2006
CG 500.6 E	500	650	1864	1893	190	Rp1	G3/4	712 2007
CG 700.6 E	700	750	1894	1931	210	Rp1	G3/4	712 2008
CG 1000.6 E	1000	850	2097	2132	290	Rp1 1/2	G3/4	712 2009
CG 1500.6 E	1500	1016	2248	2295	400	Rp1 1/2	G3/4	712 2010
CG 2000.6 E	2000	1016	2746	2785	680	Rp1 1/2	G3/4	712 2015
CG 3000.6 E	3000	1300	2850	2936	840	Rp1 1/2	G3/4	712 2012
CG 4000.6 E	4000	1300	3496	3547	950	Rp1 1/2	G3/4	712 2013
CG 5000.6 E	5000	1300	4134	4183	1050	Rp1 1/2	G3/4	712 2014
10 bar (PS)								
CG 300.10 E	300	500	1854	1866	160	Rp1	G3/4	712 4000
CG 500.10 E	500	650	1897	1921	220	Rp1	G3/4	712 4001
CG 700.10 E	700	750	1928	1961	250	Rp1	G3/4	712 4002
CG 1000.10 E	1000	850	2097	2132	340	Rp1 1/2	G3/4	712 4003
CG 1500.10 E	1500	1016	2285	2331	460	Rp1 1/2	G3/4	712 4004
CG 2000.10 E	2000	1016	2779	2819	760	Rp1 1/2	G3/4	712 4009
CG 3000.10 E	3000	1300	2879	2942	920	Rp1 1/2	G3/4	712 4006

VN = Névleges térfogat

*) 10 bar feletti kivitelek és speciális tartályok külön kérésre.

**) Mérettűrés 0 /-100 mm.

***) Max. magasság a tartály döntött állapotában

Elektromos kapcsolási rajzok

230 V / 50/60 Hz

Compresso betáp. oldal

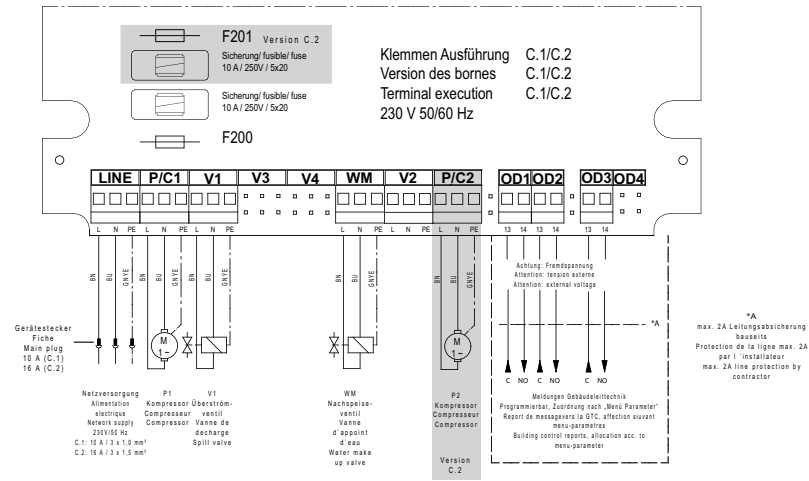

Érintésvédelmi törpefeszítésű csatlakozások

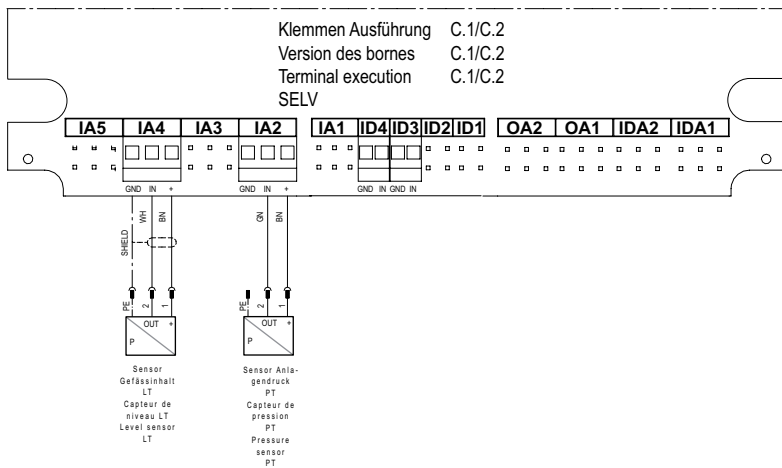

Kommunikáció

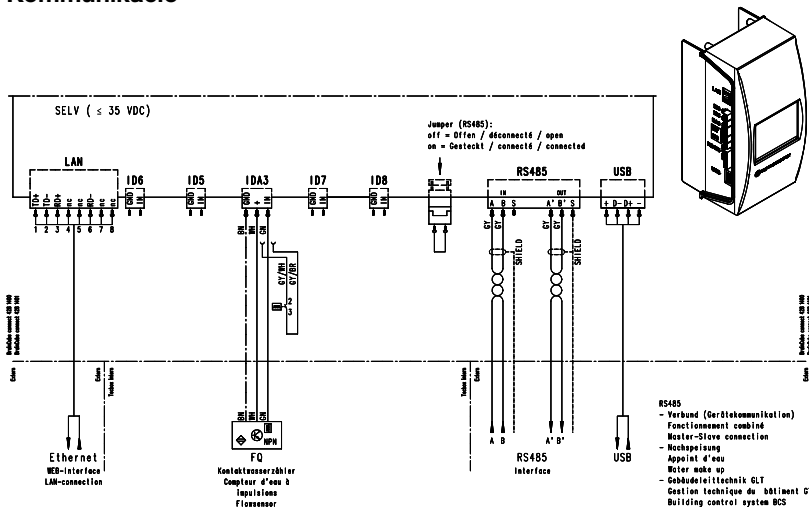

Az IMI Hydronic Engineering fenntartja a jelen dokumentumban szereplő termékek, termékleírások, fényképek, ábrák és diagramok előzetes bejelentés vagy indok nélkül történő módosításának jogát. Termékeinkkel és termékleírásokkal kapcsolatos naprakész információkért látogasson el a www.imi-hydronic.hu internetes oldalra.