

Dynacon 150

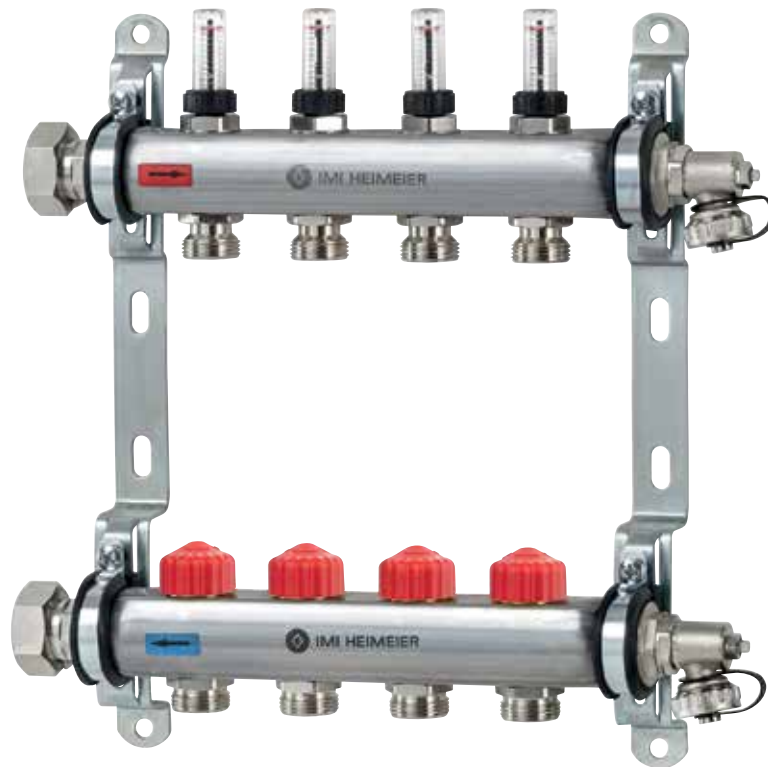

Põrandakütte kollektor

Kollektor kütte- ja jahutussüsteemidele automaatse vooluhulga reguleerimisega. Sobib hästi süsteemidele kus ringide vooluhulgad on väiksed.

Dynacon 150

Dynacon 150 reguleerib vahetult iga küttekontuuri vooluhulka (l/h). See tähendab, et hüdrauliline ühtlustamine saavutatakse ühe liigutusega. Vooluhulka kohandatakse pidevalt: kui see muutub näiteks muude kontuuride sulgemise tõttu liiga suureks, reguleerib Dynacon 150 selle automaatselt seatud väärtusele tagasi. Reguleerimiselement tagab kogu aeg ühtlase vooluhulga. Tänu sellele on Dynacon 150 põrandaküttekollektorid ka süsteemi kasutuselevõtmisel lahenduseks, mis säästab aega ja kulusid.

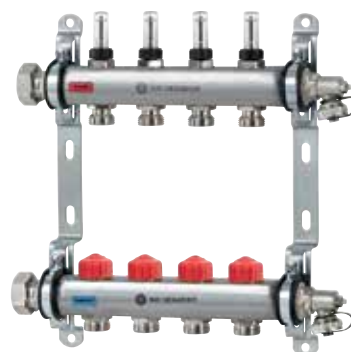

Põhiomadused

- > **Automaatne hüdrauliline tasakaalustamine**
Integreeritud voolukontrolleri tõttu igas termostaatilises siseosas.
- > **Seadistamine hoiab kokku aega ja raha**
- > **Voolunäidik igale küttekontuurile**
Toimivuskontrolli jaoks.
- > **Kollektor on valmistatud roostevabast terasest**
Korrosiooni kindel, vastupidav ja ohutu.

Tehniline kirjeldus

Kasutusala:

Põrandakütte süsteemid

Funktsioonid:

Individuaalne ruumitemperatuuri kontroll ajami või termopeaga
Vooluhulga piiramine
Sulgemine
Täitmine
Tühjendamine
Läbipesu
Õhutamine

Rõhuklass:

PN 6

Vooluhulgad:

Vooluhulka saab eelseadistada vahemikus: 10-170 l/h.
Tehaseseadistus: käiku laskmise asend.
Maksimum 2,0 m³/h ühe kollektori kohta.

Rõhkude vahed (ΔpV):

Max. rõhuvahe:
60 kPa, 35 kPa soovituslik
Min. rõhuvahe:
10 – 100 l/h = 15 kPa
100 – 170 l/h = 20 kPa

Temperatuur:

Max. töötemperatuur: 70°C
Min. töötemperatuur: -5°C

Materjal:

Kollektor:
Roostevabateras 1.4301
Ühendusliitmikud: Nikeldatud messing.

Termosüdamik:

Messing
O-tihend: EPDM
Klapitihend: EPDM
Vedru: roostevabateras
Termosüdamik: Messing, PPS (polüfenüülsulfiid) ja SPS (sündiotaktiline polüstüreen)
Spindel: Niro-terras spindel toppelt
O-tihendigal.

Rotameeter:

Kuumuskindel plastik ja roostevabateras.
Messing. EPDM tihend.

Täitmise, tühjendamise, läbipesu ja õhutus nipplid:

Nikeldatud messing ja plastik. EPDM tihend.

Märgistus:

IMI Heimeier
Punane kübar

Ühendus termostaatpea ja ajamiga:

HEIMEIER M30x1,5

Ühendus komplektid:

Saadaval on järgmised kollektori ühendus komplektid.

- Ühenduskomplekt 1 Globo kuulventiilidega.
- Ühenduskomplekt 2 STAD kontrollventiiliga ja Globo kuulventiiliga.
- Ühenduskomplekt 3 pealevoolul oleva õhueraldajaga Zeparo Vent ja tagasivoolul oleva hõljumieraldaja Zeparo Dirt.
- Ühenduskomplekt 4 Globo kuulventiiliga, sh vahetükk tagasivoolul võimaldamaks soojusmõõtuuri paigaldamist ja Globo kuulventiil anduri ühendamise võimalusega.
- Ühenduskomplekt 5 pumbagrupp pealevoolu temperatuuri reguleerimiseks.
- Ühenduskomplekt kuulventiilidega, sirge ühendus, sisaldab torulõiku soojusmõõtja paigalduseks.
- Ühenduskomplekt kuulventiilidega, nurk ühendus, sisaldab torulõiku soojusmõõtja paigalduseks.
- Termostaatileine segamisventiil põrandaküttele. Pumba ühendus kuulventiilidega.

Toruühendus:

Kollektoril lametihendiga muttrid 1".
Kütteringi ühendus G3/4 eurokoonus adapter sobilik plastik, vask, täpisterastoru ja kihtsein torude surveliitmikele.
Vaata ka lisatarvikud.

Ehitus

Eclipse'i termostaatiline siseosa automaatse vooluhulga kontrolliga

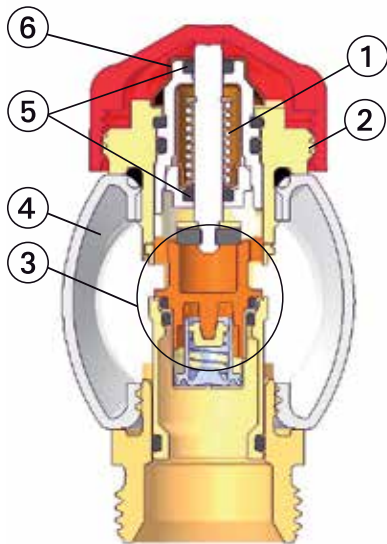

1. Tugev suure lokaalse survega tagastusvedru tagab selle et ventiil ei väsi ajajooksul.
2. HEIMEIER M30x1.5 ühendus termostaatpeadele ja ajamitele
3. Automaatne vooluhulga piiraja
4. Kollektor
5. Pikeaaline topelt rõngastihend
6. Vooluhulga seadistamine

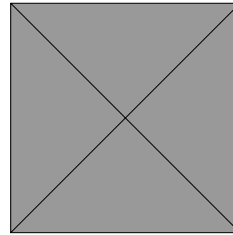

Rotameeter



1. Vaateklaas
2. Käsiratas
3. Kollektor
4. Ühendusnippel

Täitmise, tühjendamise, läbipesu ja õhutus nippel

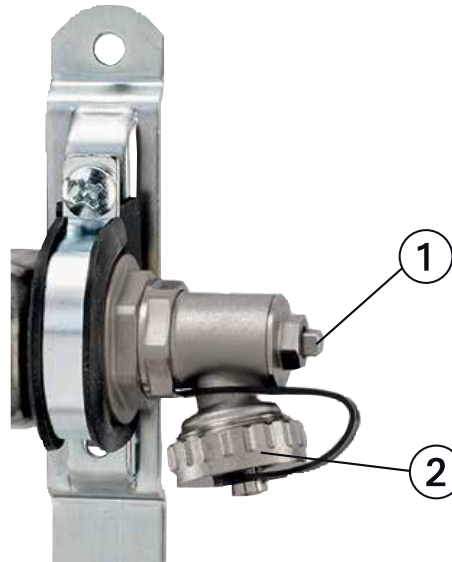

1. Õhutus
2. Täitmis-, tühjendus ja läbipesu, 3/4" ühendus, pöörlev

Funktsioon

Eclipse vooluhulga piiraja

Ventiili saab seadistada soovitud väärtusele keerates reguleerimutrit seadistusvõtme või 11 mm mutrivõtme. Juhul kui vooluhulk ventiilis suureneb siis suurenev rõhk liigutab hülsi hoides vooluhulka pidevalt seadistatud väärtusel. Tänu sellele ei ületa vooluhulk kunagi seatud väärtust. Kui vooluhulk langeb allpoole seatud väärtust lükkab vedru hülsi tagasi algasendisse.

Kasutusala

Dynacon 150 võimaldab seadistada vooluhulka liitrit tunnis (l/h) vahetult igas küttekontuuris. Seega toimub hüdrauline tasakaalustamine lihtsalt ühe käelligutusega. Seadistatud vooluhulk hoitakse püsivana; näiteks vooluhulga suurenemisel naaber ringluskontuuride sulgumise korral, taastab Dynacon 150 seadistatud vooluhulga automaatselt. Reguleerikassett tagab alati muutumatu vooluhulga. Vajaliku vooluhulga seadistamiseks mõeldud käsiratas on gradueeritud ühikutes l/h.

See teeb Dynacon 150 küttekollektorid aega ja raha säästvaks lahenduseks, seda eriti süsteemide seadistamise seisukohalt.

Kasutusnäide

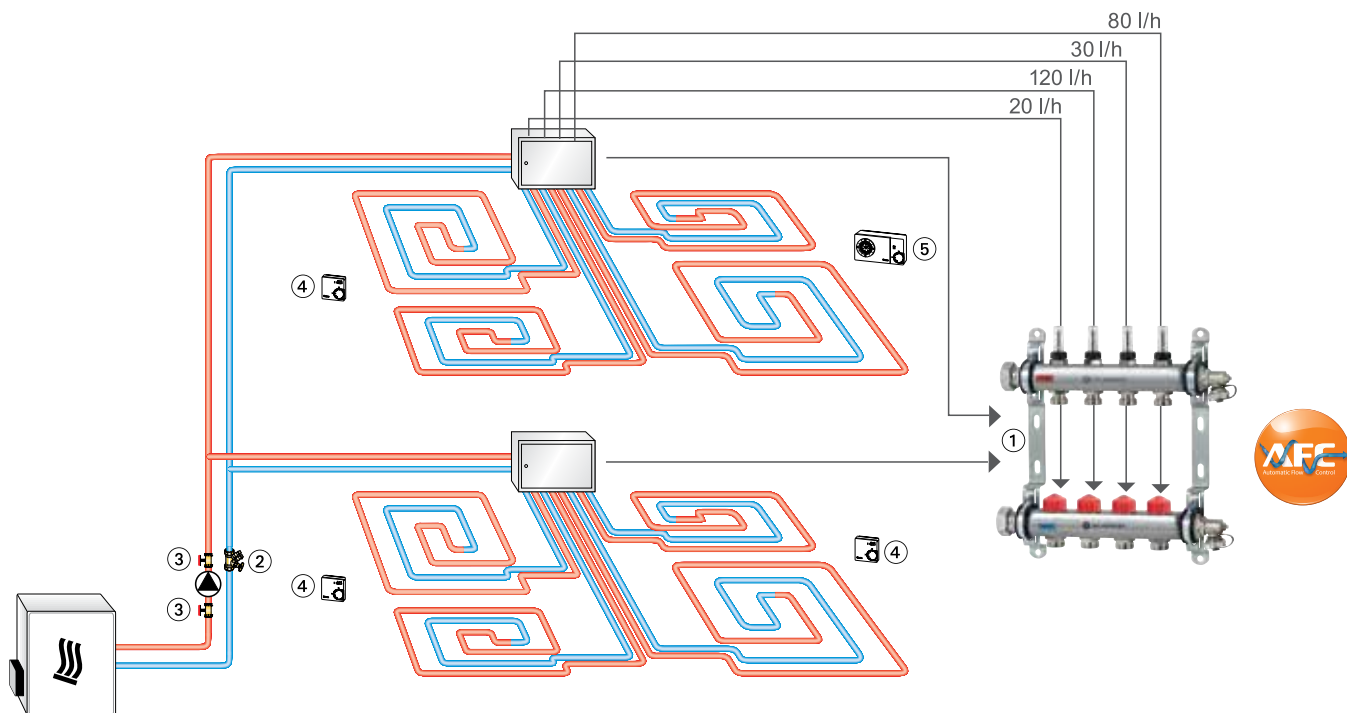

1. Dynacon 150
2. STAD tasakaalustusventiil
3. Globo P pumba kuulventiil
4. Ruumitermostaat
5. Termostaat P kellaga

Kasutamine

Vooluhulga seadistus

Sujuv reguleerimine 1 kuni 17 (10 to 170 l/h).

Seadet saab muuta spetsiaalse võtmega (artikkel No. 3930-02.142) või 11 mm mutrivõtmega et vältida mittesoovitus seade muutmist.

- Pane seadistus võti või mutrivõti seadistus mutrile ja keera see soovitud asendisse.
- Pööra soovitud eelseade väärtus kohakuti ventiili südamikul oleva märkega (vaata joonist).
- Eemalda võti või 11 mm mutrivõti. Ventiil on seadistatud.

Esikülje ja külje vaade

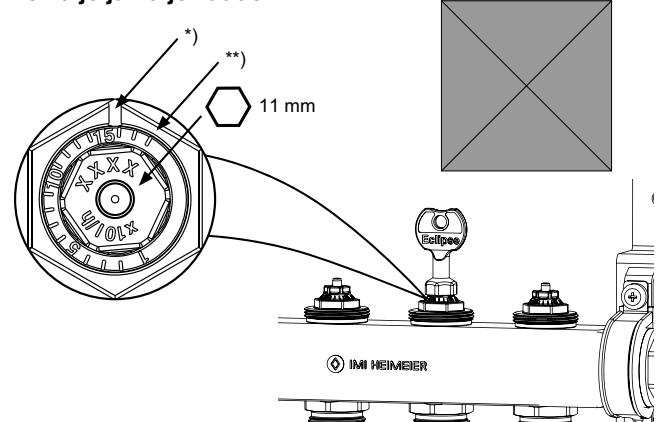

*) Märge

**) Käiku laskmise asend

Seade	1	1	1	1	5	1	1	1	1	10	1	1	1	1	15	1	1
l/h	10	20	30	40	50	60	70	80	90	100	110	120	130	140	150	160	170

Täitmine, läbipesu ja õhutamise

Toote eluiga ja süsteemi jõudlus olenevad suuresti õigest kasutuselevõtust. Viitame tehnilistele standarditele EN 14336, VDI2035 ja ON H5195-1, mida tuleb hoolikalt järgida. Kõik küttekontuurid tuleb eraldi täita, läbi pesta ja õhutada.

- Sulgege kuulkraanid/sulgeventiilid (1). Sulgege kõik termostaatilised siseosad kaitsekorkidega (4). Kõik voolukontrollerid (2) või voolumõõdjad (3) peavad olema täiesti avatud!
- Ühendage täite- ja tühjendusvoolik ning avage täite-, tühjendus-, läbipesu- ja õhutusseade (5).
- Täitke ja peske kontuurid ükshaaval läbi.
- Avage 1. küttekontuuri termostaatiline siseosa, eemaldades kaitsekorgi (4) täielikult. Pärast 1. küttekontuuri läbipesu sulgege vastav termostaatiline siseosa ja täitke / peske läbi järgmine kontuur

Voolukontrolleri või voolumõõdja seadistamine: vt jaotist „Paigaldus- ja kasutussuunised“.

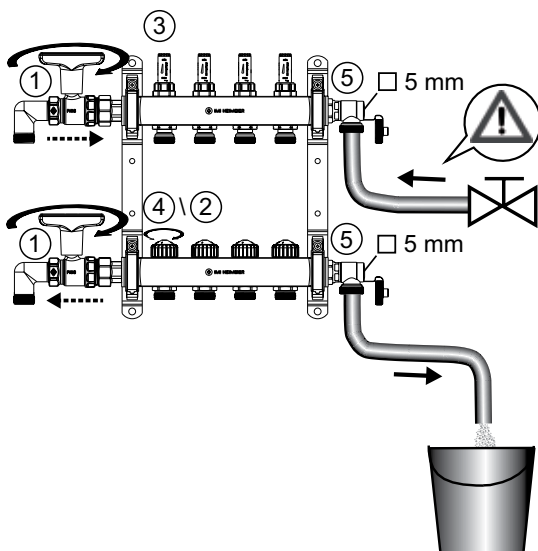

Survekatse

Survekatse kestus enne ja pärast tasandussegu valamist. Katsesurve on 1,3-kordne lubatud töösurve.

Meedium

Et vältida kahjustusi ja katlakivi teket veega küttesüsteemides peab soojusülekanne vedelik vastama VDI juhendile 2035. Tööstulike ja kaugküttesüsteemides, vaata VdTÜV ja 1466/AGFW FW 510 vastavaid eeskirju.

Soojusülekanne vedelikel mis sisaldavad mineraalõli või mineraalõli sisaldavaid määdeaineid võib olla väga negatiivne efekt ning tavaliselt viib see EPDM tihendi lagunemiseni. Kui kasutada nitritivaba külmaainet ja korrosioonivastaseid lisandeid koos etüleenglükooliga, pööra erilist tähelepanu detailidele mis on väljatoodud tootja dokumentatsioonis, eriti mis puudutab kontsentratsiooni ja lisandeid.

Kütmise

Kõetava põranda valu korral peab valu vastama standardile EN 1264-4.

Kütmist võib alustada kõige varem:

- Tsement valu: 21 päeva pärast valu
- Anhüdriit valu: 7 päeva pärast valu

Alustada 20 °C - 25 °C pealevoolu temperatuuriga ja hoida seda 3 päeva. Seejärel seada maksimum projekteeritud temperatuurile ja hoida seda 4 päeva. Pealevoolu temperatuuri saab reguleerida küttesõlme regulaatorist. Jälgi valumaterjali tootja juhiseid!

Ära ületa lubatud põranda maksimum temperatuuri kütetorudes:

- Tsement ja anhüdriid valu: 55 °C
- Asfalt valu: 45 °C
- vastavalt valu tootja tehnilistele juhenditele!

Tehnilised andmed

Vooluhulk kütteringi kohta: 10 - 170 l/h

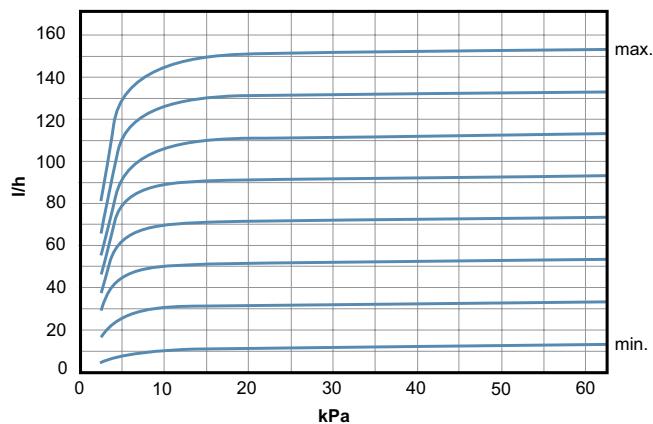

Δp min. 10 - 100 l/h = 15 kPa
 Δp min. 100 - 170 l/h = 20 kPa
 Δp maks. 60 kPa

Arvutusnäide

Eesmärk:
 Dynacon 150 vooluhulgaregulaatori seadesuurus

Antud:
 Kütteringi võimsus $Q = 1120 \text{ W}$
 Temperatuuride vahe $\Delta t = 8 \text{ K (44/36}^\circ\text{C)}$

Lahendus:
 Massvooluhulk $m = Q / (c \cdot \Delta t) = 1120 / (1.163 \cdot 8)$
 = 120 kg/h

Vooluhulgaregulaatori seadesuurus Dynacon 150 kollektoril: = **12**

Vähene vooluhulga kõikumine

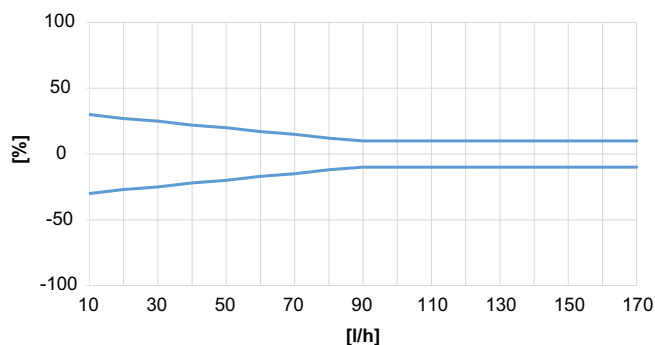

Seadeväärtused erinevate soojusvõimsuste ja süsteemi temperatuuri vahe korral

Q [W]	100	150	200	250	300	400	500	600	700	800	900	1000	1200	1400	1600	1800	2000	2200	2400	2600	2800	3000	
Δt [K]																							
5	1	2	3	4	5	7	9	10	12	14	16	17											
8			1	2	3	4	5	7	8	9	10	11	13	15	17								
10				1	2	3	4	5	6	7	8	9	10	12	14	16	17						
15					1	2	3	3	4	5	5	6	7	8	9	10	12	13	14	15	16	17	

Δp min. 10 - 100 l/h = 15 kPa
 Δp min. 100 - 170 l/h = 20 kPa

Q = Soojusvõimsus
 Δt = Temperatuuride vahe
 Δp = Diferentsiaalrõhk

Näide:

$Q = 1000 \text{ W}$, $\Delta t = 15 \text{ K}$
 Seade väärtus: 6 ($\approx 60 \text{ l/h}$)

Tooted

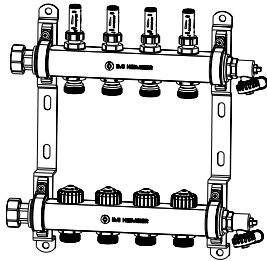

Dynacon 150 põrandaküttekollektor

Küttekontuurid	Toote nr
2	9346-02.800
3	9346-03.800
4	9346-04.800
5	9346-05.800
6	9346-06.800
7	9346-07.800
8	9346-08.800
9	9346-09.800
10	9346-10.800
11	9346-11.800
12	9346-12.800

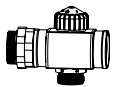
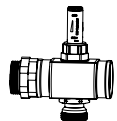

Laiendus komplekt

Toote nr
9339-10.800

Ühenduskomplekt 1: Globo kuulventiilidega, DN 20

Punane otsakate pealevoolul ja sinine otsakate tagasivoolul.

Kvs	Toote nr
9,90	9339-01.800

Kvs = m³/h rõhuvahe 1 bar ja täiesti avatud ventiili korral.



Ühenduskomplekt 2: STAD reguleeriventiiliga ja Globo kuulventiiliga, DN 20

Sealhulgas mõõtenippel rõhuvahe ja vooluhulga mõõtmiseks.

Kvs	q _{max} [m ³ /h]	Toote nr
5,28	2,00	9339-02.800

Kvs = m³/h rõhuvahe 1 bar ja täiesti avatud ventiili korral.

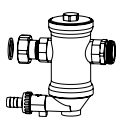
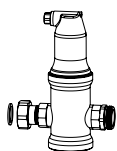

Ühenduskomplekt 3: Zeparo Vent õhueraldiga pealevoolutorul ja Zeparo Dirt mudaseparaatoriga tagasivoolul, DN 20

Kvs	q _{max} [m ³ /h]	Toote nr
6,72	1,25	9339-03.800

Kvs = m³/h rõhuvahe 1 bar ja täiesti avatud ventiili korral.

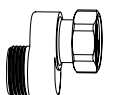

S-liitmik

Ühenduskomplektile 3. Paigaldusdetail tagasivoolule kollektorikappides.

Toote nr
9339-00.362

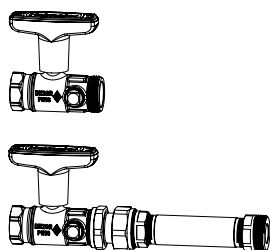

Ühenduskomplekt 4: Globo kuulventiiliga (DN 20) koos vahedetailiga soojushulgamõõturi jaoks tagasivoolul

Globo kuulventiil koos ühendusega temperatuuriandurile pealevoolul ja tagasivoolul.

Kvs	Toote nr
9,90	9339-04.800

Kvs = m³/h rõhuvahe 1 bar ja täiesti avatud ventiili korral.

Ühenduskomplekti 4 saab paigaldada ka vertikaalselt kasutades sobivaid 1" põlvi (ei ole tärne komplektis). Kollektorikapp tuleb sellisel juhul valida ühenduskomplekt 1 järgi.

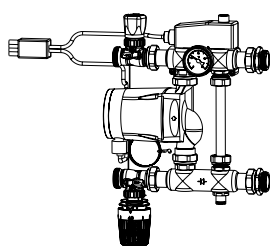

Ühenduskomplekt 5: pumbagrupp

Energiasäästliku pumbaga Grundfos Alpha 2 15 - 60 130, kontaktanduriga termostaatventiil ja elektrilise torukontakt-ohutusülilitiga 230 V, 15 A.

Minimaalne kollektorikapi paigaldussügavus: 125 mm.

Termostaatpea seadevahemik	Elektrilise torukontaktanduri seadevahemik	Toote nr
20 - 50°C	10 - 90°C	9339-05.800

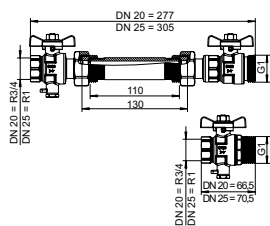

Ühenduskomplekt kuulventiilidega, sirge ühendus, sisaldab torulõiku soojusmõõtja paigalduseks. Kuulventiilidel on M10x1 ühendus mõõtmise jaoks.

DN	Kvs	Toote nr
20	7	9339-04.830
25	7	9339-04.832

Kvs = m³/h rõhuvahe 1 bar ja täiesti avatud ventiili korral.

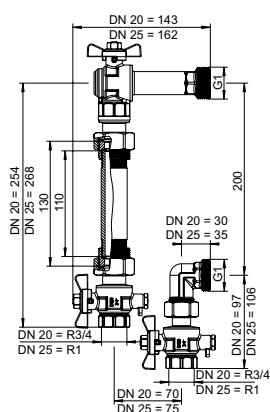

Ühenduskomplekt kuulventiilidega, nurk ühendus, sisaldab torulõiku soojusmõõtja paigalduseks. Kuulventiilidel on M10x1 ühendus mõõtmise jaoks.

DN	Kvs	Toote nr
20	4,6	9339-04.831
25	4,6	9339-04.833

Kvs = m³/h rõhuvahe 1 bar ja täiesti avatud ventiili korral.

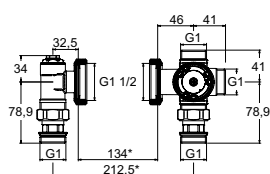

Termostaatiline segamisventiil põrandaküttele

Pumba ühendus kuulventiilidega.

Temperatuur 25 - 55 °C.

DN	Kvs	Toote nr
25	3,2	9339-15.800

*) 130 mm pump + 2x2 mm tihend

Kvs = m³/h rõhuvahe 1 bar ja täiesti avatud ventiili korral.

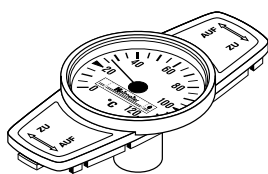

Termomeeter Globo ventiilele

korgi asemele paigaldamiseks.
Temperatuurivahemik 0 °C kuni 120 °C.

	Toote nr
Punane	0600-00.380
Sinine	0600-01.380

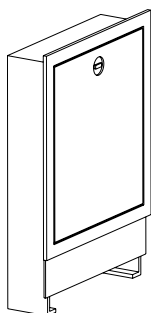

Kollektorikapid

Süvispaigalduskapp, paigaldussügavus 110–150 mm.

Kontrollida minimaalset paigaldussügavust 125 mm ühenduskomplektiga 5!

Suurus	mm x mm	Toote nr
1	490 x 710	9339-80.800
2	575 x 710	9339-81.800
3	725 x 710	9339-82.800
4	875 x 710	9339-83.800
5	1.025 x 710	9339-84.800
6	1.175 x 710	9339-85.800

Lisaseadmed



Seadistusvõti

Eclipse jaoks. Värv oranž.

	Toote nr
	3930-02.142

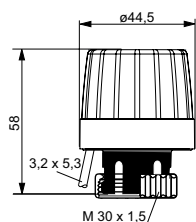

EMOtec

2-punkt juhtimisega termostaat pörandakütte jaoks Positsiooninäidikuga NC (normaalselt suletud) versioon. Sobib kasutamiseks kõigi Heimeier termostaatidega. Tehnilist infot vaadata EMOtec tehniliselt lehelt.

Tüüp	Toote nr
230 V	
Normaalselt suletud (NC)	1807-00.500
Normaalselt avatud (NO)	1809-00.500
24 V	
Normaalselt suletud (NC)	1827-00.500
Normaalselt avatud (NO)	1829-00.500

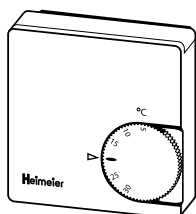

Ruumitermostaat

kontrollib ruumitemperatuuri koos termostaadi abil.

Tüüp	Toote nr
230 V	
Ilma temperatuuri tagasisideta	1936-00.500
Temperatuuri tagasisidega	1938-00.500
24 V	
Ilma temperatuuri tagasisideta	1946-00.500

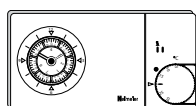

Termostaat P analoog kellaga

elektrooniline kahe punkti ruumitermostaat kellaajast sõltuva ruumitemperatuuri reguleerimisega, automaatne 7-päeva analoog taimer, impulss modulatsiooni väljund signaal (PWM) ja pingevaba ümberlülitus kontakt.

Tüüp	Toote nr
230 V	1932-00.500

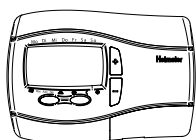
Termostaat P digitaal kellaga

elektrooniline kahe punkti ruumitermostaat kellaajast sõltuva ruumitemperatuuri reguleerimisega, automaatne 7-päeva digitaal taimer, impulss modulatsiooni väljund signaal (PWM) ja pingevaba ümberlülitus kontakt. Menüüs opereerimine nelja nupu abil.

Tüüp

230 V

Toote nr

1932-01.500

Klemmliist

Seda seadet kasutatakse termostaatide ja elektrotermiliste ajamite juhtmeühenduste jaoks. Seade sobib kasutamiseks põrandakütte ja -jahutuse puhul (suve-/talverežiim). Kütte ja jahutuse vahel saab lülitada välise signaali kaudu. Pumba loogika võimaldab energiatõhusat pumba juhtimist. Kuni 6 tsooni (ruumi) jaoks. Valmis ühendamiseks 230 V pistikupessa.

Toote nr

1612-00.000

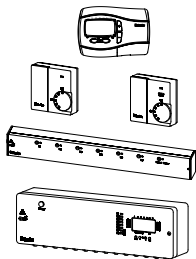
Radiocontrol F

Raadio teel ruumitemperatuuri kontrollimise süsteem põranda-, sein- või laeküttel ja jahutusele koos kahepunkti teroajamitega (nt "EMO T"/"EMOtec").

Ruumi andur

patarei toitega elektrooniline kontrolleri, sisaldab patareid.

Tüüp

Digitaalse taimeriga, sisaldab patareid
Ilma režiimi valimis lülitit, sisaldab patareid
Režiimi valimis lülitiga, sisaldab patareid

Toote nr

1640-02.500
1640-01.500
1640-00.500

Keskseade

Ruumiandurite raadiosignaali vastuvõtja. 8 või 6 väljund kanalit termoajamite ühendamiseks.

Keskseade

6 kanalit, ilma kellata
8 kanalit, kellaga

Toote nr

1641-00.000
1642-00.000

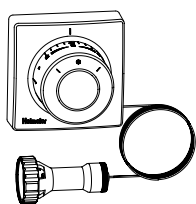
Termostaatpea F

Sisseehitatud anduriga kaugreguleerimisega termostaat. Vedelik täitega andur. Seade vahemik 0 °C kuni 27 °C.

Kapillaartoru pikkus [m]

Kapillaartoru pikkus [m]		Toote nr
2,00	(6.56 ft)	2802-00.500
5,00	(16.4 ft)	2805-00.500
10,00	(32.81 ft)	2810-00.500

Käsiratas

Kõikide HEIMEIER termostaatventiilikorpuste jaoks. Otseühendus, valge.

Toote nr

1303-01.325

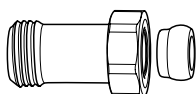
Pikkuse reguleerimise nippel

Plasttorude, vasktorude, täppisterasest torude või kihiliste torudega ühendamiseks. Väliskeermega ventiilidele G3/4. Nikeldatud messingist.

L

	L	Toote nr
G3/4 x G3/4	25	9713-02.354
G3/4 x G3/4	50	9714-02.354

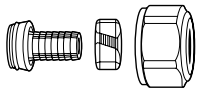

Surveliitmik

Sobib plasttorudele standardile DIN 4726, ISO 10508. PE-X: DIN 16892/16893, EN ISO 15875; PB: DIN 16968/16969. Väliskeere G3/4 standardile DIN EN 16313 (eurokoonus).
Nikeldatud vask.

Torule Ø	Toote nr
12x1,1	1315-12.351
14x2	1311-14.351
16x1,5	1315-16.351
16x2	1311-16.351
17x2	1311-17.351
18x2	1311-18.351
20x2	1311-20.351

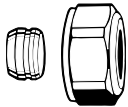

Surveliitmik

Vask- või terastorudele vastavalt standardile DIN EN 1057/10305-1/2. Väliskeermega ühendus G3/4 vastavalt standardile DIN EN 16313 (eurokoonus). Metalltorude ühendus.
Nikeldatud vask.
0,8–1 mm seinapaksusega torudega tuleks kasutada tugihüssi. Järgige toru tootja juhiseid.

Torule Ø	Toote nr
12	3831-12.351
14	3831-14.351
15	3831-15.351
16	3831-16.351
18	3831-18.351



Tugihülss

1 mm seinapaksusega vasest või täppisterasest torude jaoks.
Messing.

Torule Ø	L	Toote nr
12	25,0	1300-12.170
15	26,0	1300-15.170
16	26,3	1300-16.170
18	26,8	1300-18.170

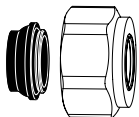

Surveliitmik

Vask- või terastorudele standardile DIN EN 1057/10305-1/2 ja roostevaba terastorudele. Väliskeere G3/4 standardile DIN EN 16313 (eurokoonus).
Pehme isolatsiooniga, maks. 95°C.
Nikeldatud vask.

Torule Ø	Toote nr
15	1313-15.351
18	1313-18.351



Surveliitmik

Komposiittorudele vastavalt standardile DIN 16836. Väliskeermega ühendus G3/4 vastavalt standardile DIN EN 16313 (eurokoonus).
Nikeldatud messing.

Torule Ø	Toote nr
16x2	1331-16.351

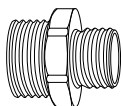

Kaksikliitmik

Plasttorude, vasktorude, täppisterasest torude või kihiliste torudega ühendamiseks.
Nikeldatud messing.

	L	Toote nr
G3/4 x R1/2	26	1321-12.083

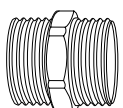

Kaksiknippel

Mõlemad pooled plasttorude, vasktorude, täppisterasest torude või kihiliste torudega ühendamiseks.
Nikeldatud messing.

	Toote nr
G3/4 x G3/4	1321-03.081

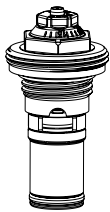

Vahetus südaik

automaatse vooluhulga piirajaga Dynacon
150 ventiilile.

Toote nr

9346-00.300

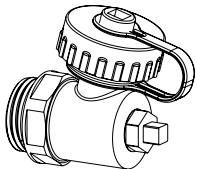

Täite, tühjendus, läbipesu ja õhutusventiil 1/2"

1/2"

Toote nr

9321-00.102

Mõõtmed – Kollektori ja ühenduskomplektide

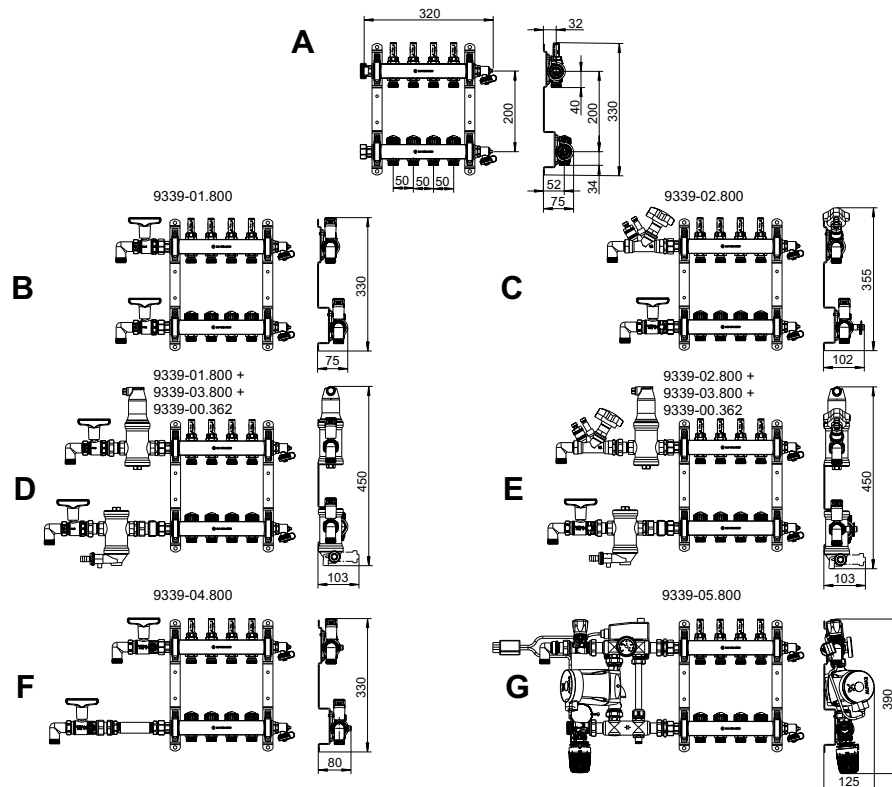

	Küttekontuuri kollektor, küttekontuurid	2	3	4	5	6	7	8	9	10	11	12
A	Pikkus [mm]	220	270	320	370	420	470	520	570	620	670	720
B	Pikkus, sh komplekt 1 + 50 mm põlv *	355	405	455	505	555	605	655	705	755	805	855
	Kapi suurus	1	1	2	2	3	3	3	4	4	4	5
C	Pikkus, sh komplekt 2 + 50 mm põlv *	390	440	490	540	590	640	690	740	790	840	890
	Kapi suurus	1	2	2	3	3	3	4	4	4	5	5
D	Pikkus, sh komplektid 1 ja 3 + 50 mm põlv *	530	580	630	680	730	780	830	880	930	980	1030
	Kapi suurus	3	3	3	4	4	4	5	5	5	6	6
E	Pikkus, sh komplektid 2 ja 3 + 50 mm põlv *	535	585	635	685	735	785	835	885	935	985	1035
	Kapi suurus	3	3	3	4	4	4	5	5	5	6	6
F	Pikkus, sh komplektid 2 ja 3 + 50 mm põlv *	505	555	605	655	705	755	805	855	905	955	1005
	Kapi suurus	2	3	3	3	4	4	4	5	5	5	6
G	Pikkus, sh komplekt 5 Määratud väärtusega juhtimisase	560	610	660	710	760	810	860	910	960	1010	1060
	Kapi suurus	3	3	3	4	4	4	5	5	5	6	6

*) Põlv ei kuulu tarnekomplekti.

Mõõtmed – Kollektorikappide

9339-80/81....800

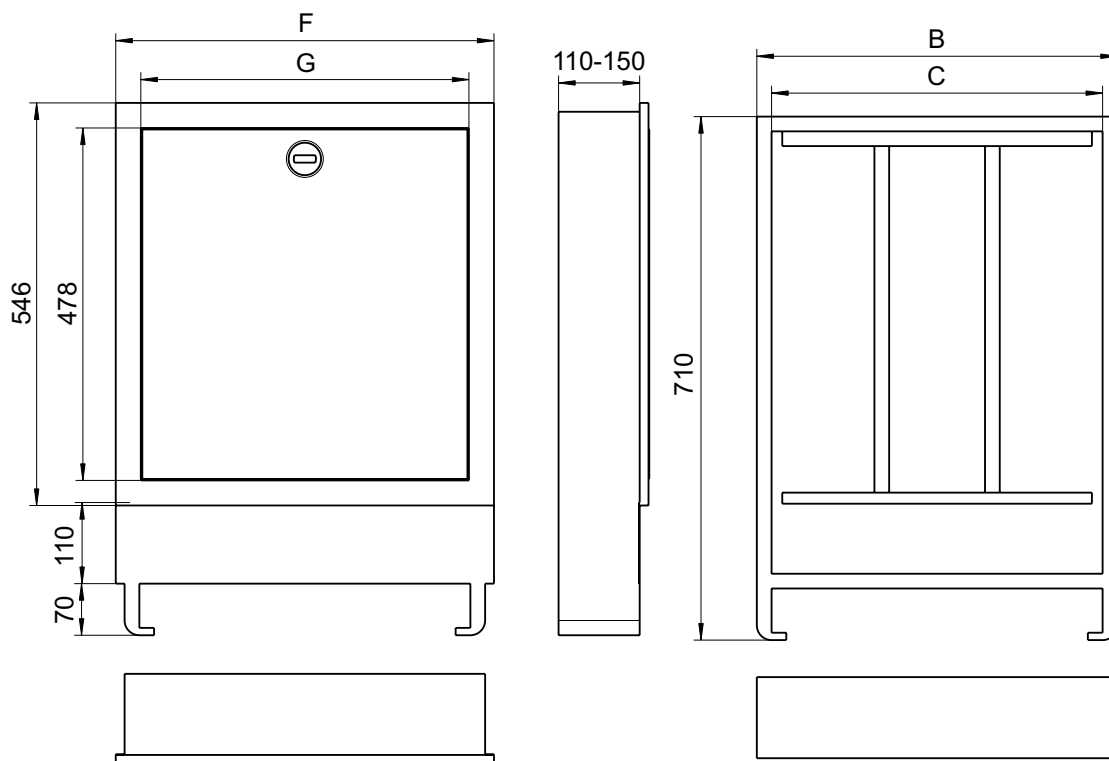

Suurus	Kollektori kapp L x K [mm]	Kapi konstruktsioon L x K [mm]	B	C	F	G
Süvispaigalduskapp, paigaldussügavus 110–150 mm						
1	490 x 710	510 x 730	489	449	513	445
2	575 x 710	595 x 730	574	534	598	530
3	725 x 710	745 x 730	724	684	748	680
4	875 x 710	895 x 730	874	834	898	830
5	1025 x 710	1045 x 730	1024	984	1048	980
6	1175 x 710	1195 x 730	1174	1134	1198	1130

Kontrollida minimaalset paigaldussügavust 125 mm ühenduskomplektiga 5!

IMI Hydronic Engineering jätab endale õiguse selles dokumendis kirjeldatud tooteid, tekste, fotosid, graafikuid ja skeeme muuta ilma ette teatamata ja põhjust nimetamata. Kõige ajakohasem teave toodete ja nende tehniliste andmete kohta on esitatud veebilehel www.imi-hydronic.com.