

Climate
Control

IMI Heimeier

Regulux

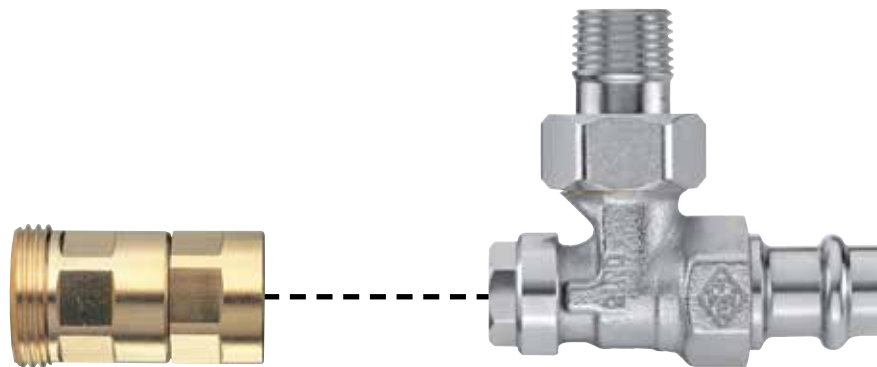

Returkoblinger

Med forindstilling og aftapmulighed

Regulux

Regulux returkobling anvendes som indregulerings- og afspærringsventil på radiatorer og terminalenheder. Den gør det muligt at afspærre og aftappe individuelt. Den koniske indreguleringskegle gør det muligt at fortage hydropnisk balance af anlægget. Den er et ideelt produkt til varme- og køleanlæg.



Teknisk beskrivelse

Anvendelsesområde:

Varme- og køleanlæg

Funktion:

Separat forindstilling
Afspærring
Aftapning
Påfyldning

Dimensioner:

DN 10-20

Trykklasse:

PN 10

Temperatur:

Max. arbejdstemperatur: 120°C, med pressfitting 110°C.

Min. arbejdstemperatur: -10°C

Materiale:

Ventilhus: Korrosionsbestandigt rødgods

Ventilindsats: Messing

Spindler: Messing

O-ringe: EPDM-gummi

Overfladebehandling:

Ventilhus og koblingsdele er forniklede

Mærkning:

THE, DN

Standards:

Length according to DIN 3842-1.

Rørtilslutning:

Udgaven med indvendigt gevind er designet for tilslutning på gevindforsynede rør eller i forbindelse med kompressionsfittings, til kobberør, præcisionsstålør eller flerlagsrør (kun DN 15). Udførelsen med udvendigt gevind muliggør endvidere tilslutning af plastrør ligeledes med klemmeforskrutninger.

Opbygning

Regulux

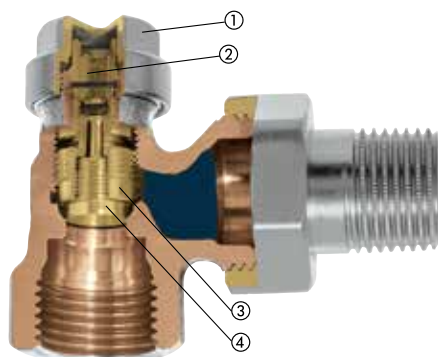

1. Hætte
2. Aftapspindel
3. Afspærringskegle
4. Reguleringskegle

Anvendelse

Regulux kan monteres i varme- og køleanlæg med pumpe. I udførelse med indvendigt rørgevind fra DN 10 til DN 20. Special udgave med udvendigt 3/4 rørgevind, samt med Viega prestilslutning 15 mm / DN 15 vinkel- eller ligeløbende, for anvendelse i forskellige applikationer.

Det er med Regulux muligt at afspærre samt tømme/påfyldte og individuelt nedtage eller udskifte radiatorer uden at aftappe hele anlægget.

Forindstillingskeglen som er integreret i afspærringskeglen gør det muligt at foretage hydronisk balance.

Forindstillingen og den hydrauliske balance i anlægget bibeholdes efter en eventuel betjening af afspærrings- og aftapfunktionen.

Applikationseksempel

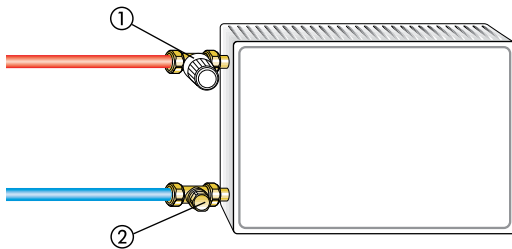

1. Termostatventil
2. Regulux

Press-tilslutning med Viega SC-Contur

Regulux returkobling med 15 mm Viega presfitting er velegnet til kobberør efter EN 1057, Viega Sanpress rustfri stålør og Prestabo stålør.

Alle presfittings består, ligesom ventilhusene, af korrosionsbestandigt, afzinkningsfrit rødgøds.

Til udførelse af Viega pressamlinger anbefaler vi, at der udelukkende anvendes Viega presbakker.

Bemærk

For at undgå skader og dannelse af kalkaflejringer i varmeanlægget bør det varmebærende medium være rent og afgasset. Varmebærende medier som indeholder minerale olier, eller andre former for mineralholdige smøremidler, kan føre til at pakninger af EPDM-gummi ødelægges. Ved brug af nitritfri frost- og korrosionsbeskyttende midler på basis af etylenglykol, skal der tages hensyn til de oplysninger, der er skitseret i producentens dokumentation, især med hensyn til koncentration og særlige tilsætningsstoffer.

Tekniske data

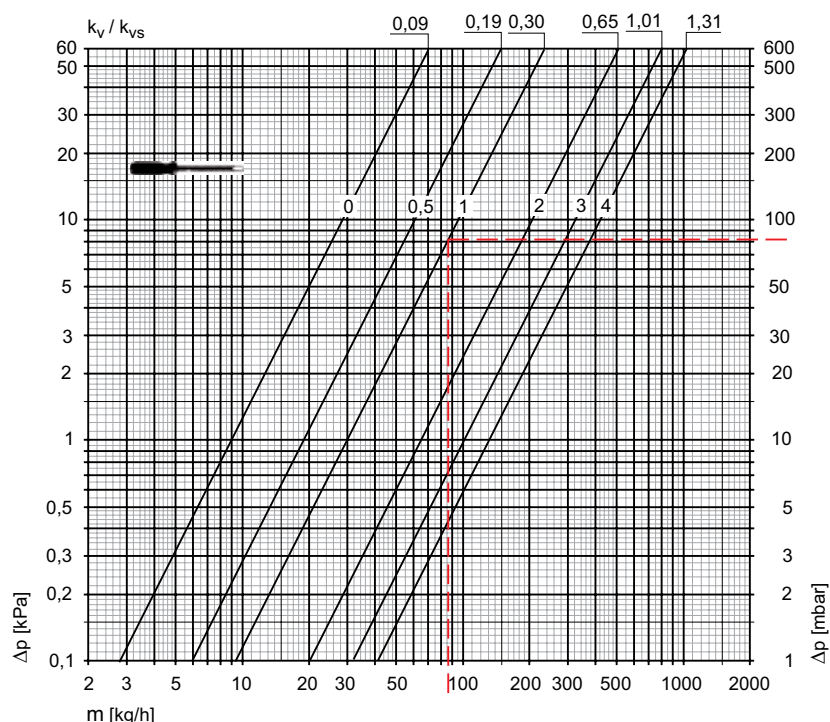

$K_v/K_{vs} = \text{m}^3/\text{h}$ ved et trykfald på 1 bar.

Beregningseksempel

Søgt værdi:
Forindstillingsværdi

Givet:
Ønsket differenstryk
 $\Delta p = 82 \text{ mbar}$
Effekt
 $Q = 2000 \text{ W}$
Temperaturspredning
 $\Delta t = 20 \text{ K (70/50}^\circ\text{C)}$

Løsning:
Vandmængde
 $m = Q / (c \cdot \Delta t) = 2000 / (1,163 \cdot 20) = 86 \text{ kg/h}$

Antal omdrejninger = 1.0 (fra diagram)

Betjeningsvejledning

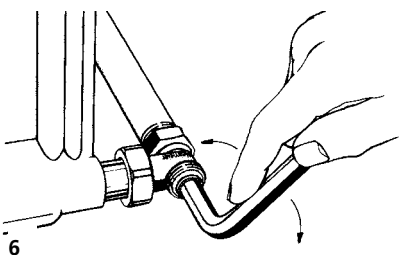
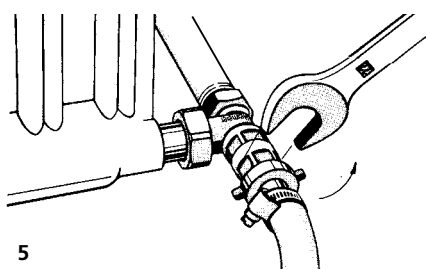
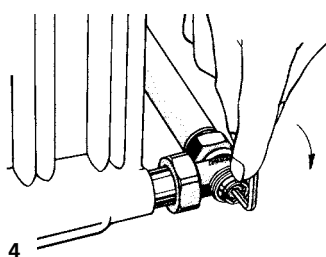
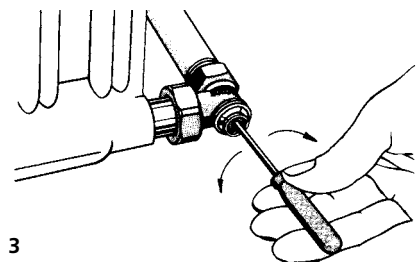
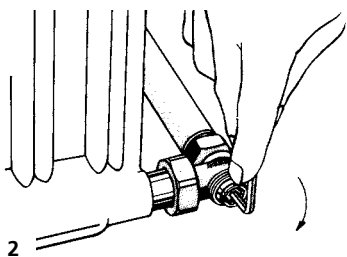
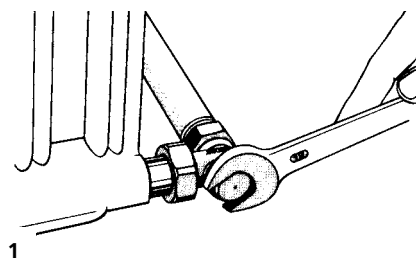

Forindstilling

Hætten løsnes med en 19 mm fastnøgle. (fig. 1)

For at lukke ventilen skrues spindlen i bund (med uret).

Anvend en 5 mm unbraconøgle. (fig. 2)

Derefter skrues forindstillingskeglen helt i bund med en 4 mm skruetrækker. (Mindste indstillingsværdi 0).

Indstil ønsket flow ved at dreje forindstillingskeglen mod uret. (fig 3). Indstillingsværdien aflæses i diagrammet.

Herefter åbnes afspærringskeglen helt op (mod uret). Anvend en 5 mm unbraconøgle.

Hætten skrues på med en 19 mm fastnøgle. (fig 1)

Forindstillet værdi ændres ikke, hvis radiatoren skal tappes af.

Afspærring, aftapning og påfyldning

Hætten løsnes med en 19 mm fastnøgle. (fig. 1)

For at lukke ventilen skrues spindlen i bund (med uret).

Anvend en 5 mm unbraconøgle. (fig. 4)

Aftapspindlen løsnes ved at dreje mod uret med en 10 mm unbraconøgle. (fig. 6). Monter aftap og påfyldningsarmaturet vare nr 0301-00.102 på Reguluxkoblingens gevind og spænd forsigtigt det sekskantede aftapningsarmaturet fast med en 22 mm nøgle og vrid den mod uret til stop.

Skrul slangeforskrningen (1/2" slange) på tilslutningsgevindet på aftap og påfyldningsenheden. Ved hjælp af en fast nøgle NV 22, løsnes den yderste sekskantede møtrik tættest på slangeforskrningen. Afspærring foretages ved at dreje til venstre igen. **Advarsel: Termostatventilen skal være lukket.** Termostaten erstattes af et manuelt håndhjul for komplet afspærring. Aftapslangens anden ende skal befinde sig lavere en radiatoren. (fig 5) Slip luft ind i radiatoren. Radiatoren kan nu demonteres.

På termostatventiler skal forskrningen altid sikres med en slutmuffe.

Aftapning af radiator uden aftap enhed

Hætten løsnes med en 19 mm fastnøgle (fig. 1). For at lukke ventilen skrues spindlen i bund (med uret). Anvend en 5 mm unbraconøgle. (fig. 2). **Bemærk: Radiatorventil (fremløbsventil) skal være lukket.**

Aftapspindlen løsnes ved at dreje mod uret med en 10 mm unbraconøgle (brug flade plastbeholdere eller lignende til opsamling af aftap vandet). Slip luft ind i radiatoren!

Radiatoren kan demonteres. Spænd aftapspindlen ved at dreje mod højre med en 10 mm sekskantet nøgle med ca. 6-8 Nm (fig. 6).

For at fylde radiatoren, skal du følge ovenstående anvisninger i omvendt rækkefølge.

Sortiment

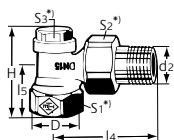

Vinkel

DN	D	d2	l4	l5	H	Kvs	VVS nr	Varenr.
10	Rp3/8	R3/8	52	22	50	1,31	405233-003	0351-01.000
15	Rp1/2	R1/2	58	26	54	1,31	405233-004	0351-02.000
20	Rp3/4	R3/4	65,5	28,5	56,5	1,31	405233-006	0351-03.000

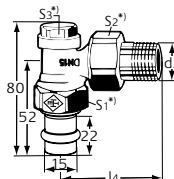

Vinkel

Med Viega pressfitting 15 mm

DN	d2	l4	Kvs	Varenr.
15	R1/2	58	1,31	0341-15.000

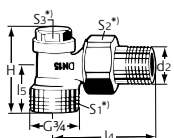

Vinkel

Med G3/4 udvendigt gevind

DN	d2	l4	l5	H	Kvs	Varenr.
15	R1/2	58	26	54	1,31	0361-02.000

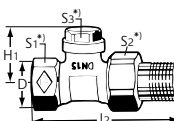

Lige

DN	D	d2	l2	H1	Kvs	VVS nr	Varenr.
10	Rp3/8	R3/8	75	33,5	1,31	405232-003	0352-01.000
15	Rp1/2	R1/2	80	33,5	1,31	405232-004	0352-02.000
20	Rp3/4	R3/4	90,5	33,5	1,31	405232-006	0352-03.000

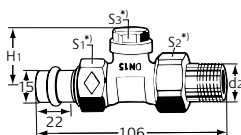

Lige

Med Viega pressfitting 15 mm

DN	d2	H1	Kvs	Varenr.
15	R1/2	33,5	1,31	0342-15.000

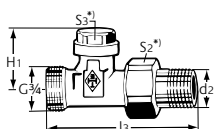

Lige

Med G3/4 udvendigt gevind

DN	d2	l3	H1	Kvs	Varenr.
15	R1/2	88	33,5	1,31	0414-02.000

*) S1: DN10=22mm, DN15=27mm, DN20=32mm

S2: DN10=27mm, DN15=30mm, DN20=37mm

S3: DN10-20=19mm

Dimensioner ifølge DIN 3842 serie 1.

Kvs = m³/h ved et trykfald på 1 bar og fuldt åben ventil.

Tilbehør



Aftap- og påfyldningsenhed

til 1/2 slangeforskruing

VVS nr	Varenr.
405236-004	0301-00.102

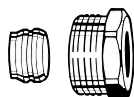

Klemmeforskruing

til kobber- eller præcisionsstålrør ifølge DIN EN 1057/10305-1/2.
Tilslutning indvendigt gevind Rp3/8–Rp3/4.
Metallisk tættende. Forniklet messing.
Ved en rørvægtykkelse på 0,8 – 1 mm skal der isættes støttebøsninger.
Overhold rørproducentens angivelser.

Ø rør	DN	VVS nr	Varenr.
12	10 (3/8")	405237-034	2201-12.351
15	15 (1/2")	405237-045	2201-15.351
16	15 (1/2")	405237-047	2201-16.351
18	20 (3/4")	405237-066	2201-18.351

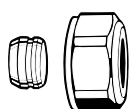

Klemmeforskruing

til kobber- eller præcisionsstålrør ifølge DIN EN 1057/10305-1/2.
Tilslutning udvendigt gevind G3/4 ifølge DIN EN 16313 (Eurokonus).
Metallisk tættende. Forniklet messing.
Ved en rørvægtykkelse på 0,8 – 1 mm skal der isættes støttebøsninger.
Overhold rørproducentens angivelser.

Ø rør	VVS nr	Varenr.
12	405238-012	3831-12.351
15	405238-015	3831-15.351
16	405238-016	3831-16.351
18	405238-018	3831-18.351



Støttebøsninger

Til kobberrør med en godstykkelse på 1 mm.
Messing.

L	Ø	Varenr.
25,0	12	1300-12.170
26,0	15	1300-15.170
26,3	16	1300-16.170
26,8	18	1300-18.170

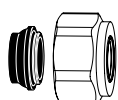

Kompressionskoblinger

til kobber- eller præcisionsstålrør ifølge DIN EN 1057/10305-1/2 og rustfri stålrør.
Tilslutning udvendigt gevind G3/4 ifølge DIN EN 16313 (Eurokonus).
Blødtættende, max. 95°C.
Forniklet messing.

Ø rør	Varenr.
15	1313-15.351
18	1313-18.351

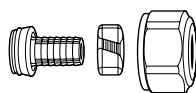

Kompressionskoblinger

Koblinger for PEX-rør ifølge DIN 4726, ISO 10508.
PE-X: DIN 16892/16893, EN ISO 15875;
PB: DIN 16968/16969.
Udvendig rørgvind G3/4 ifølge DIN EN 16313 (Eurokonus).
Forniklet messing.

Ø rør	VVS nr	Varenr.
14x2	405238-114	1311-14.351
16x2	405238-116	1311-16.351
17x2	405238-117	1311-17.351
18x2	405238-118	1311-18.351
20x2	405238-120	1311-20.351

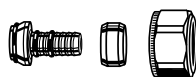

Kompressionskoblinger

Til Alu/PEX-rør.
Forniklet messing.

Ø rør	Varenr.
Udv. gevind G 3/4	
16x2	1331-16.351
Indv. gevind Rp 1/2	
16x2 *)	1335-16.351



*) anvendes kun til Heimeier ventiler fra april 1995.