

Climate
Control

IMI Heimeier

Dynacon 150

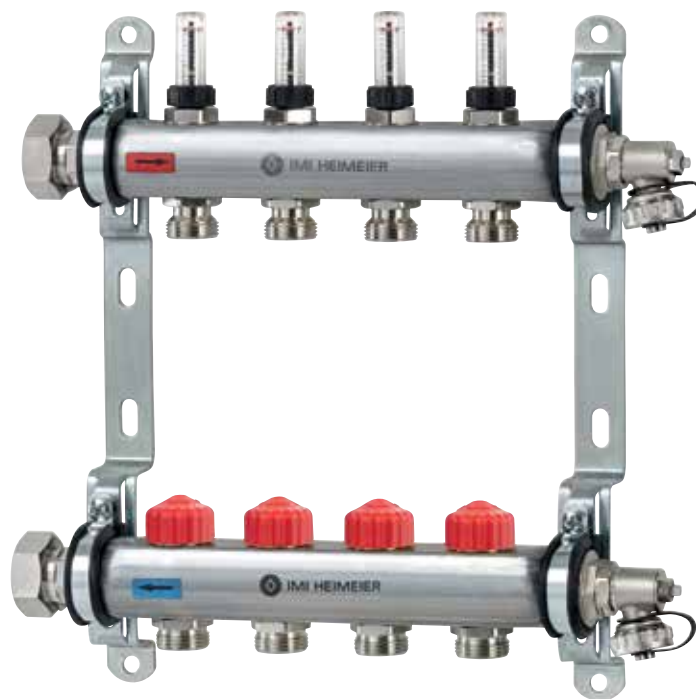

Gulvvarmefordelere

Fordeler manifold til gulvvarme og -køling med automatisk flowbegrænsning. Velegnet til lave flow i hvert kred

Dynacon 150

Dynacon 150 justerer flowet i de enkelte gulvvarmekredse direkte i liter/time. Dette betyder, at den hydrauliske balancering opnås med et enkelt vrid med hånden. Det indstillede flow bliver løbende tilpasset, dvs hvis flowet bliver for stort, for eksempel som følge af begrænsning i tilstødende kredse, regulerer Dynacon 150 automatisk flowet til den indstillede værdi. Reguleringsindsatsen sikrer altid en konstant tilførsel. Dette gør Dynacon 150 gulvvarmefordeler til en tid og omkostningsbesparende løsning, især for systemet idriftsættelse.

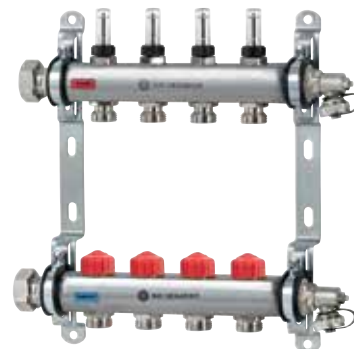

Produktegenskaber

Automatisk, hydronisk indregulering

Takket være integreret flowregulator inde i hver enkelt termostatindsats.

Fordeler fremstillet af rustfrit stål

Korrosionsbestandigt, slidstærkt og sikkert.

Flowindikator for hver varmekreds

Til funktionskontrol.

Tid- og omkostningsbesparende opstartsprocedure

Teknisk beskrivelse

Anvendelsesområde:

Gulvvarmeanlæg

Funktion:

Individuel rumtemperaturregulering med aktuator eller termostathoved
Flowbegrænsning
Afspærring
Påfyldning
Aftap
Gennemskylning
Udluftning

Trykklasse:

PN 6

Flowområde:

Dimensionerede flow kan indstilles indenfor flowområderne: 10-170 l/h.
Fabriksindstilling: Opstartsindstilling.
Maks. 2,0 m³/h per varmekredsfordeler.

Differenstryk (Δp_V):

Max. differenstryk:
60 kPa, 35 kPa anbefales
Min. differenstryk:
10 – 100 l/h = 15 kPa
100 – 170 l/h = 20 kPa

Temperatur:

Max. arbejdstemperatur: 70°C
Min. arbejdstemperatur: -5°C

Materiale:

Fordeler:
Rustfrit stål 1.4301
Tilslutningsfittings: Forniklet messing.
Termostatindsats:
Messing
O-ringe: EPDM-gummi
Kegle: EPDM-gummi
Fjeder: Rustfrit stål
Termostatindsats: Messing, PPS (polyfenylensulfid) og SPS (syndiotactic polystyrene)
Spindel: Niro-stålspindel med dobbelt O-ring-tætning.
Flowmåler:
Varmebestandigt plast og rustfrit stål.
Messing. EPDM-pakninger.
Påfyldnings-, aftapnings-, skylle- og udluftningsanordning:
Forniklet messing og plast. EPDM-pakninger.

Mærkning:

IMI Heimeier
Rød beskyttelseshætt

Rørtilslutning:

Fordeler med fladpakningstilslutning, 1" unionomløber.
Varmekredstilslutning G3/4 adapter med Eurocone velegnet til presfittings til rør af plast, kobber, præcisionsstål eller Alu/PEX-rør.
Se også "Tilbehør".

Tilslutningsenheder:

Følgende tilslutningsenheder kan leveres:

- Tilslutningsenhed 1 med Globo kugleventiler
- Tilslutningsenhed 2 med STAD balanceringsventil og Globo kugleventil
- Tilslutningsenhed 3 med Zeparo luftudskiller i fremløb og snavsudskiller på retursiden
- Tilslutningsenhed 4 med Globo kugleventil, med tilpasningsstykke for evt. varmemålere i returløbet og Globo kugleventil med direkte måling på fremløb og retur.
- Tilslutningsenhed 5 med reguleringsenhed og pumpe til regulering af fremløbstemperaturen.
- Tilslutningssæt med kugleventiler, lige tilslutning, inklusive afstandsstykke til varmemåler til retur.
- Tilslutningssæt med kuglehaner, vinkeltilslutning, inklusive afstandsstykke til varmemåler til retur.
- Termostatisk blændeventil til strålevarme. Pumpeforskruning med kugleventil.

Tilslutning mod termostat og

aktuator:

M30x1,5

Opbygning

Eclipse termostatindsats med automatisk flowregulering

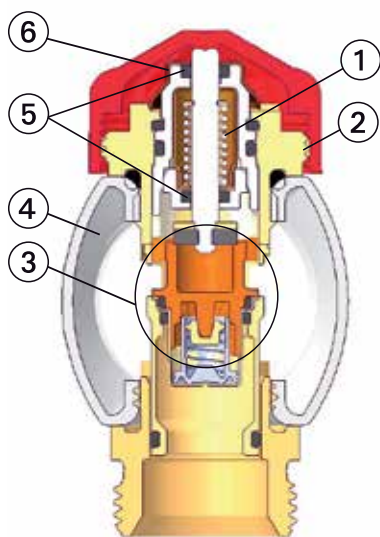

1. Kraftig returfjeder kombineret med høj indstillingskraft sikrer, at ventilen ikke bliver slap over tid
2. IMI Heimeier M30x1.5 tilslutning mod termostat og aktuator
3. Automatisk flowbegrænser
4. Fordeler
5. Dobbelt O-ringspakning med lang levetid
6. Flowindstilling



Flowindikator



1. Skueglas
2. Afspærringshåndhjul
3. Fordeler
4. Tilslutningsnippel

Påfyldnings-, aftapnings-, skylle- og udluftningsanordning

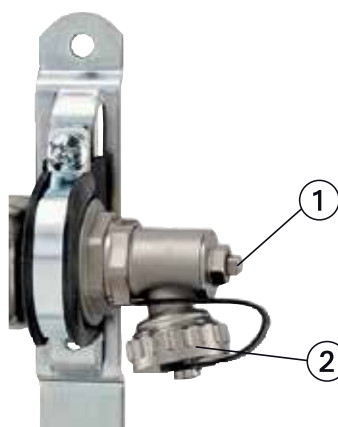

1. Udluftning
2. Påfyldning, aftapning og skylning, 3/4" tilslutning, drejeled

Funktion

Eclipse flowbegrænser

Reguleringselementet indstilles til det ønskede flow ved at dreje på indsatsen med tallene med indstillingsnøglen eller en 11 mm fastnøgle. Hvis differenstrykket stiger over ventilen, lukker reguleringselementet relativt og holder dermed et stabilt flow i ventilen. Derfor overskrides det indstillede flow aldrig. Hvis flow falder under den indstillede værdi, presser en fjeder reguleringsindsatsen tilbage til dens oprindelige position.

Anvendelse

Dynacon 150 justerer flowet i den separate gulvvarmekreds direkte i l/h. Dette betyder, at balancering sker hydronisk med en enkelt simpel handling. Det indstillede flow kan reguleres kontinuerligt, dvs hvis flowet bliver for højt, f.eks afhængigt af hvis de tilgrænsende kredse lukker, vil Dynacon 150 automatisk regulere flowet til sætpunktet.

Reguleringsenheden vil altid sikre et konstant flow. Dette gør Dynacon 150 til en tids-og omkostningsbesparende løsning, især i opstartsfasen. Takket være den automatiske indregulering man får med Dynacon 150 undgår dette overskud i separate varmekredse. Dette sikrer en optimal varmefordeling, sparer energi og højner komforten.

Applikationseksempel

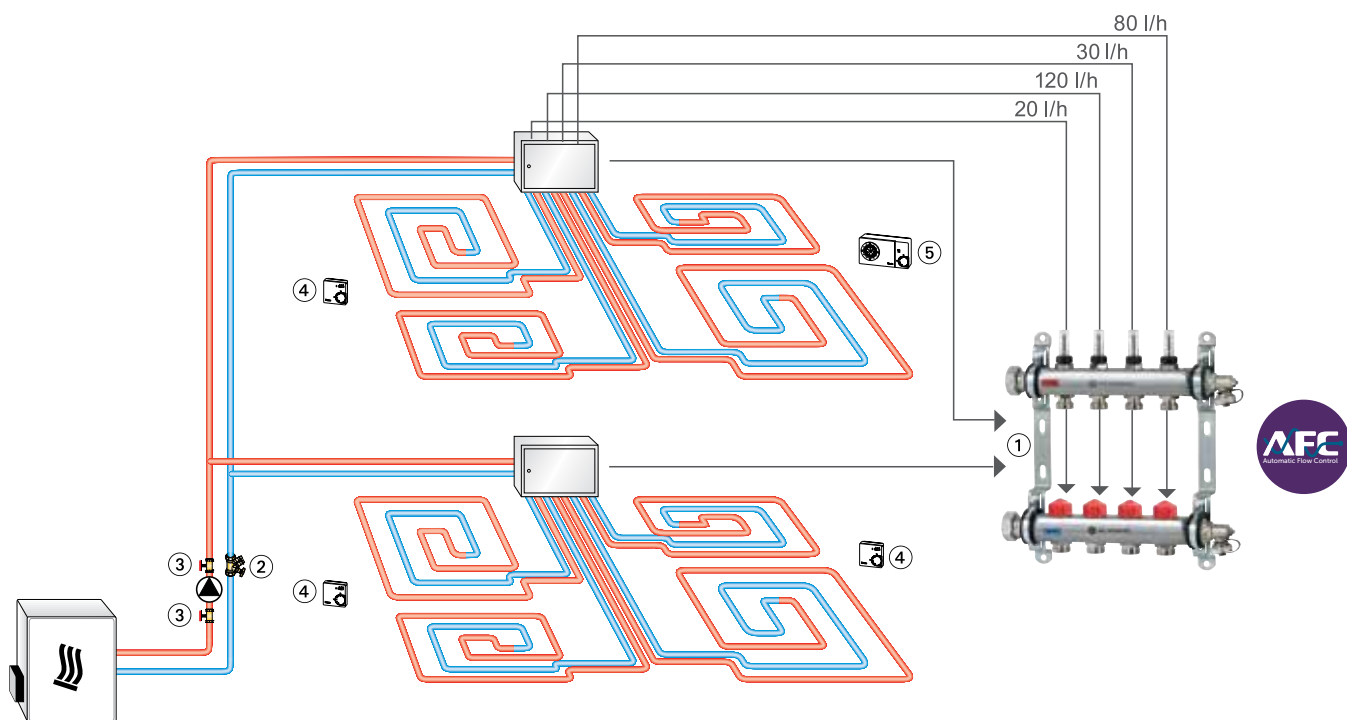

1. Dynacon 150
2. Balanceringventil STAD
3. Globo P pumpekuglehane
4. Rumtermostat
5. Termostat P med omskifterur

Funktionsbeskrivelse

Flowindstilling

Trinløs indstilling mellem 1 og 17 (10 til 170 l/h).

Indstillingen justeres med en special indstillingsnøgle (art.nr. 3930-02.142) eller en 11 mm fastnøgle.

- Sæt indstillingsnøglen på ventilindsatsen.
- Drej indstillingsnøglen, så den ønskede indstillingsværdi peger på ventilhusets indekspunkt* (se fig.).
- Fjern indstillingsnøglen eller 11 mm fastnøgle. Ventilen er nu indstillet.

Set forfra og fra siden

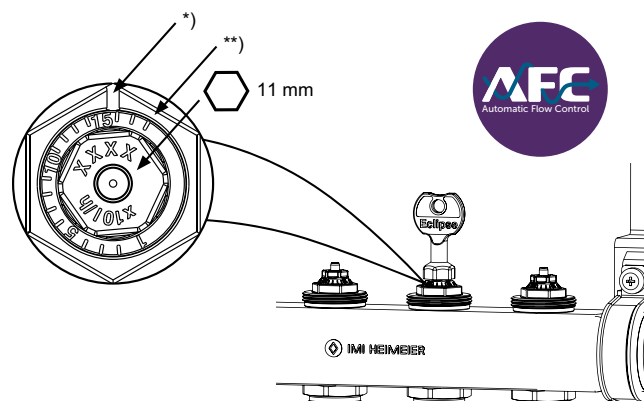

*) Indekspunkt

**) Opstartsindstilling

Indstilling	1	1	1	1	5	1	1	1	1	10	1	1	1	1	15	1	1
l/h	10	20	30	40	50	60	70	80	90	100	110	120	130	140	150	160	170

Påfyldning, aftapning og udluftning

Produktets levetid og anlæggets ydeevne er stærkt afhængig af korrekt indregulering. Vi henviser til de tekniske standarder EN 14336, VDI2035 og ON H5195-1, som skal overholdes nøje. Hver enkelt varmekreds skal påfyldes, skylles og udluftes individuelt:

- Luk kugle-/afspærringshanerne (1). Luk alle termostatindsatser med beskyttelseshætterne (4). Alle flowregulatorer (2) eller flowmålere (3) skal være fuldt åbne!
- Tilslut påfyldnings- og aftapningslange og åbn påfyldnings-, aftapnings-, skylle- og udluftningsanordningen (5).
- Fyld/skyl kredsene en efter en.
- Åbn termostatindsatsen i den 1. varmekreds med beskyttelseskappe (4) fuldstændigt. Efter skylning af den 1. kreds lukkes den tilhørende termostatindsats, og den næste kreds fyldes/skylles.

Indstilling af flowregulator eller flowmåler:

Se "Installation og driftsvejledning".

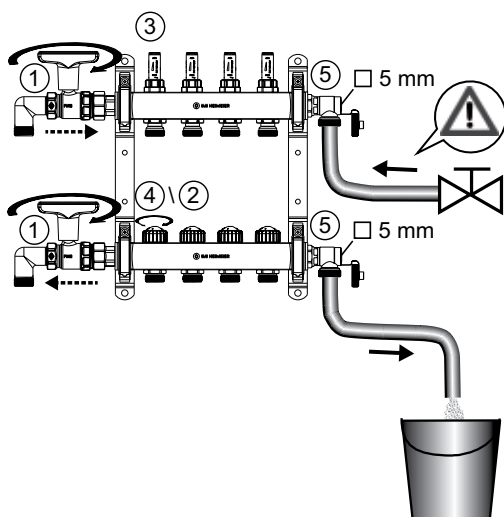

Tryktest

Tryktestens varighed før og under udlægning af afretningslag. Testtrykket er 1,3 gange tilladt driftstryk.

Information om varmebærende medier

Varmebærende medier skal være i henhold til retningslinjerne i VDI 2035, for at hindre skader og kalkaflejringer i varmtvandsanlægget. For industri- og fjernvarmeanlæg skal der tages hensyn til retningslinjerne i VdTÜV-1466/AGFW-510. Varmerbærende medier som indeholder mineralolie eller mineralolieholdige smørestoffer af en hver art, kan føre til at pakninger af EPDM-gummi ødelægges. Ved brug af nitrilfri frost- og korrosionsbeskyttende midler på basis af etylenglykol, skal angivelserne fra producenterne af frost- og korrosionsbeskyttende midler følges, specielt når det gælder koncentration af de enkelte tilsætninger.

Opstartsprocedure

Opstart af opvarmning gennemføres for gulvvarmelag udført iht. EN 1264-4.

Tidligste start på opvarmningen:

- Cementlag: 21 dage efter udlægning
- Anhydritlag: 7 dage efter udlægning

Der startes med en fremløbstemperatur mellem 20 °C og 25 °C, og denne holdes i 3 dage. Derefter indstilles til maksimalt dimensionerede temperatur, og denne holdes i 4 dage. Fremløbstemperaturen skal reguleres vha. varmekildens styring.

Overhold anvisningerne fra gulvlagets producent!

Maksimal gulvtemperatur i nærheden af varmerørene må ikke overskrides:

- Cement- og anhydritlag: 55 °C
- Støbeasfaltlag: 45 °C
- I henhold til gulvproducentens anvisninger!

Tekniske data

Flowområde pr. varmekreds: 10 - 170 l/h

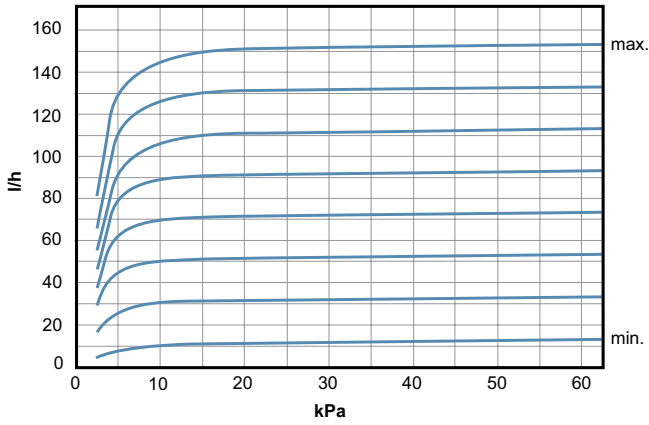

Δp min. 10 - 100 l/h = 15 kPa
 Δp min. 100 - 170 l/h = 20 kPa
 Δp maks. 60 kPa

Beregningseksempel:

Søgt værdi:
 Dynacon 150 indstilling

Givet:
 Varmestrøm, varmekredse $Q = 1120 \text{ W}$
 Afkøling $\Delta t = 8 \text{ K}$ (44/36°C)

Løsning:
 Design flow $m = Q / (c \cdot \Delta t) = 1120 / (1.163 \cdot 8) = 120 \text{ kg/h}$

Flow indstilling på Dynacon 150 fordeler: = 12

Flow tolerance

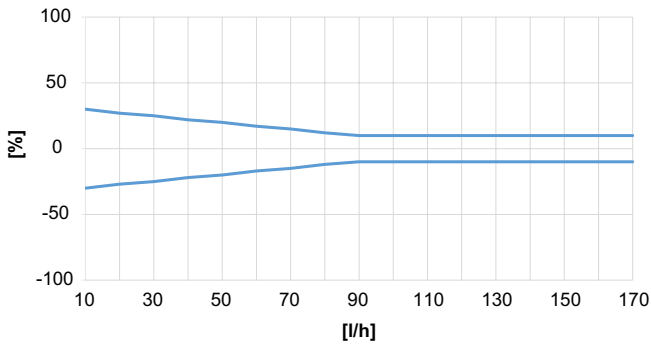

Indstilling til forskellige varmebehov og forskellige afkølinger

Q [W]	100	150	200	250	300	400	500	600	700	800	900	1000	1200	1400	1600	1800	2000	2200	2400	2600	2800	3000
Δt [K]																						
5	1	2	3	4	5	7	9	10	12	14	16	17										
8			1	2	3	4	5	7	8	9	10	11	13	15	17							
10				1	2	3	4	5	6	7	8	9	10	12	14	16	17					
15					1	2	3	3	4	5	5	6	7	8	9	10	12	13	14	15	16	17

Δp min. 10 - 100 l/h = 15 kPa
 Δp min. 100 - 170 l/h = 20 kPa

Q = Varmebehov
 Δt = Afkøling i anlægget
 Δp = Differenstræk

Eksempel:

$Q = 1000 \text{ W}$, $\Delta t = 15 \text{ K}$
 Indstillingsværdi: 6 ($\approx 60 \text{ l/h}$)

Sortiment

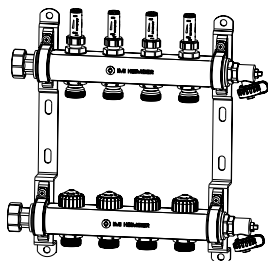

Gulvvarmefordelerrør Dynacon 150

Varmekredse	Varenr.
2	9346-02.800
3	9346-03.800
4	9346-04.800
5	9346-05.800
6	9346-06.800
7	9346-07.800
8	9346-08.800
9	9346-09.800
10	9346-10.800
11	9346-11.800
12	9346-12.800

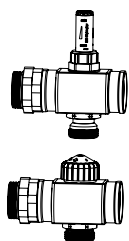

Udvidelsessæt

Varenr.
9339-10.800

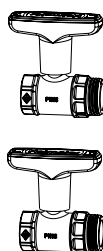

Tilslutningssæt 1, med Globo-Kugleventiler, DN 20 med rødt håndtag i fremløbet og blå i returen.

Kvs	Varenr.
9,90	9339-01.800

Kvs = m³/h ved et trykfald på 1 bar og fuldt åben ventil.

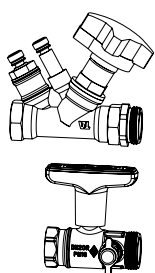

Tilslutningssæt 2, med STAD-balancering ventil og Globo-kugleventil, DN 20 incl. måleudtag for måling af differenstryk og flow.

Kvs	q _{max} [m ³ /h]	Varenr.
5,28	2,00	9339-02.800

Kvs = m³/h ved et trykfald på 1 bar og fuldt åben ventil.

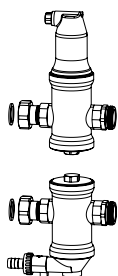

Tilslutningssæt 3, med luftudskiller Zeparo i fremløb og snavsudskiller Zeparo på retursiden, DN 20

Kvs	q _{max} [m ³ /h]	Varenr.
6,72	1,25	9339-03.800

Kvs = m³/h ved et trykfald på 1 bar og fuldt åben ventil.

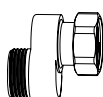

S-forskruning

Til tilslutningssæt 3.

Varenr.
9339-00.362

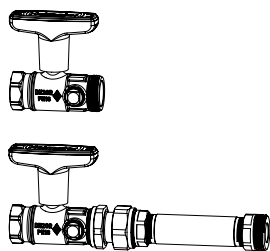

Tilslutningsæt 4, med Globo-kugleventil DN 20, med tilpasningsstykke for evt. varmemålere i returløbet

Globo-kugleventil med direkte maling på fremlob og retur.

Kvs	Varenr.
9,90	9339-04.800

 Kvs = m³/h ved et trykfald på 1 bar og fuldt åben ventil.

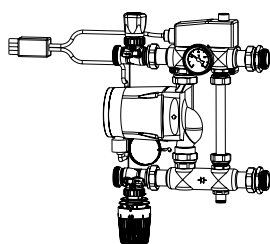
Tilslutningsæt 4 kan monteres lodret ved brug af passende 1" vinkler (medfølger ikke). Størrelse af installationsskab vælges derefter i henhold til tilslutningsæt 1.

Tilslutningsæt 5, med reguleringsenhed

og pumpe Grundfos Alpha 2 15 - 60 130, termostatisk ventil med føler og elektrisk rør-kontakt sikkerhedsafbryder 230V, 15A.

Minimum installationsdybde til manifold boxen er 125 mm.

Indstillingsområde termostat	Elektrisk rør-kontakt sikkerhedsafbryder	Varenr.
20 - 50°C	10 - 90°C	9339-05.800

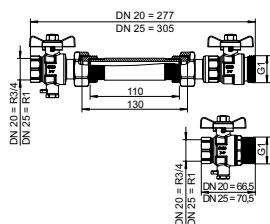
Tilslutningsenhed med kugleventiler, lige tilslutning, inklusive afstandsstykke til varmemåler til retur. Kuglehaner med tilslutning M10x1 til direkte måling i frem- og returløb.

DN	Kvs	Varenr.
20	7	9339-04.830
25	7	9339-04.832

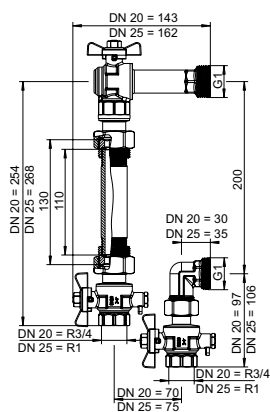
 Kvs = m³/h ved et trykfald på 1 bar og fuldt åben ventil.

Tilslutningsenhed med kuglehaner, vinkeltilslutning, inklusive afstandsstykke til varmemåler til retur. Kuglehaner med tilslutning M10x1 til direkte måling i frem- og returløb.

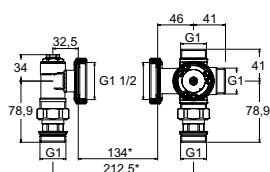
DN	Kvs	Varenr.
20	4,6	9339-04.831
25	4,6	9339-04.833

 Kvs = m³/h ved et trykfald på 1 bar og fuldt åben ventil.

Termostatisk blandeventil til strålevarme

Pumpeforskruning med kugleventil.

Temperatur 25 - 55 °C

DN	Kvs	Varenr.
25	3,2	9339-15.800

*) 130 mm pump + 2x2 mm pakning

 Kvs = m³/h ved et trykfald på 1 bar og fuldt åben ventil.

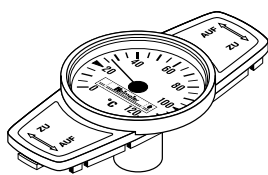

Termometer til Globo

Tilføres ved at udskifte kappe på håndtag.
Temperaturområde fra 0 °C to 120 °C.

	Varenr.
Rød	0600-00.380
Blå	0600-01.380

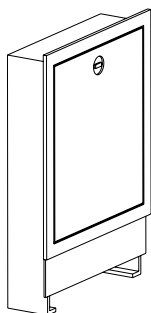

Installationsskab

Til indbygning, installationsdybde 110- 150 mm.

Minimums installationsdybde er 125 mm ved forbindelsessættet 5!

Størrelse	mm x mm	Varenr.
1	490 x 710	9339-80.800
2	575 x 710	9339-81.800
3	725 x 710	9339-82.800
4	875 x 710	9339-83.800
5	1.025 x 710	9339-84.800
6	1.175 x 710	9339-85.800

Tilbehør



Indstillingsnøgle

til Eclipse. Orangefarvet.

VVS nr	Varenr.
403320-900	3930-02.142

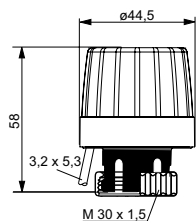

EMOtec

To punkts termisk aktuator til gulvvarmesystem med positions indikator i NC version. Kan anvendes til alle IMI TAs/ IMI Heimeiers termostatventiler.

Angående teknisk data, henvises til EMOtec databladet.

Model	Varenr.
230 V	
Strømløs lukket (NC)	1807-00.500
Strømløs åbe (NO)	1809-00.500
24 V	
Strømløs lukket (NC)	1827-00.500
Strømløs åben (NO)	1829-00.500

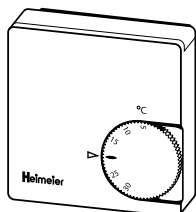

Rumtermostat

Med termisk recirkulation, regulerer rumtemperaturen i forbindelse med termiske aktuatorer.

Model	VVS nr	Varenr.
230 V		
Uden temperatursænkning	464970-026	1936-00.500
Med temperatursænkning	464970-226	1938-00.500
24 V		
Uden temperatursænkning	464970-024	1946-00.500

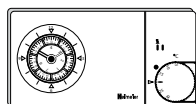

Termostat P med analogt omskifterur

Elektronisk, to-punkts rumtermostat for tidsafhængig regulering af rumtemperaturen, med analogt 7-dages automatisk timer, pulsbreddemoduleret udgangssignal (PWM) samt flydende omskifterkontakt.

Model	VVS nr	Varenr.
230 V	464972-026	1932-00.500

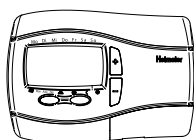

Termostat P med digitalt omskifterur

Elektronisk, to-punkts rumtermostat for tidsafhængig regulering af rumtemperaturen, med digital automatisk timer, pulsbreddemoduleret udgangssignal (PWM) samt flydende omskifterkontakt. Menustyret via fire knapper.

Model	VVS nr	Varenr.
230 V	-	1932-01.500



Fordelerskinne

Denne enhed bruges til fortrådning af termostater og elektrotermiske aktuatorer. Enheden er velegnet til gulvvarme og køling (sommer-/vinterdrift). Det er muligt at skifte mellem opvarmning og køling via et eksternt signal. Pumpelogikken giver mulighed for energioptimeret pumpestyring. For op til 6 zoner (rum). Klar for tilslutning til 230 V stikkontakt.

VVS nr	Varenr.
464979-124	1612-00.000

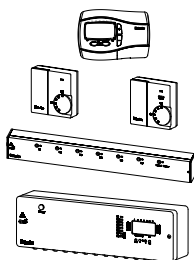

Radiocontrol F

Radiostyringsystem til individuel rumtemperaturregulering af gulv-, væg- eller loftsopvarmning og -køling i forbindelse med termiske to-punkts aktuatorer (f.eks. "EMO T"/"EMOtec").

Rumtransmitter

Batteridrevet elektronisk fuzzy-regulator, inklusive batteri.

Model	Varenr.
med digital timer, inkl. batteri	1640-02.500
uden driftstilstandsomskeerter, inkl. batteri	1640-01.500
med driftstilstandsomskeerter, inkl. batteri	1640-00.500

Central enhed

Modtager radiosignaler fra rumtransmitterne. Med 8 eller 6 udgangskanaler for tilslutning af termiske aktuatorer.

Type	Varenr.
6 udgangskanaler uden tidsur	1641-00.000
8 udgangskanaler med tidsur	1642-00.000

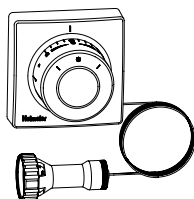

Termostat med fjernføler og -betjening

Fjernregulering med indbygget føler. Væskefyldt følerelement. Temp område 0 °C - 27 °C.

Kapillarrørslængde [m]	Varenr.
2,00	2802-00.500
5,00	2805-00.500
10,00	2810-00.500



Håndhjul

til alle IMI Heimeier termostatventiler. Tilsluttes direkte, hvid.

Varenr.
1303-01.325

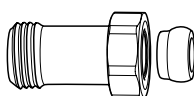

Længde-udligningsmuffe

Til klemning af plast-, kobber-, præcisionsstål- eller kombinationsrør. Til ventiler med tilslutning udvendigt gevind G3/4. Forniklet messing.

	L	Varenr.
G3/4 x G3/4	25	9713-02.354
G3/4 x G3/4	50	9714-02.354

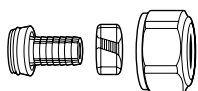
**Klemmeforskruning**

Koblinger for PEX-rør ifølge DIN 4726, ISO 10508.
PE-X: DIN 16892/16893, EN ISO 15875;
PB: DIN 16968/16969.
Udvendig rørgvind G3/4 ifølge
DIN EN 16313 (Eurokonus).
Forniklet messing.

Rør Ø	VVS nr	Varenr.
12x1,1	-	1315-12.351
14x2	405238-114	1311-14.351
16x1,5	-	1315-16.351
16x2	405238-116	1311-16.351
17x2	405238-117	1311-17.351
18x2	405238-118	1311-18.351
20x2	405238-120	1311-20.351

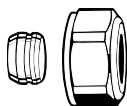
**Klemmeforskruning**

til kobber- eller præcisionsstålrør ifølge
DIN EN 1057/10305-1/2.
Tilslutning udvendigt gevind G3/4 ifølge
DIN EN 16313 (Eurokonus).
Metallisk tættende.
Forniklet messing.
Ved en rørvægtykkelse på 0,8 – 1 mm
skal der isættes støttebøsninger.
Overhold rørproducentens angivelser.

Rør Ø	VVS nr	Varenr.
12	405238-012	3831-12.351
14	405238-014	3831-14.351
15	405238-015	3831-15.351
16	405238-016	3831-16.351
18	405238-018	3831-18.351

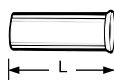
**Støttebøsninger**

Til kobberrør med en godstykkelse på
1 mm.
Messing.

Rør Ø	L	VVS nr	Varenr.
12	25,0	-	1300-12.170
15	26,0	-	1300-15.170
16	26,3	-	1300-16.170
18	26,8	-	1300-18.170

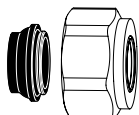
**Klemmeforskruning**

til kobber- eller præcisionsstålrør ifølge
DIN EN 1057/10305-1/2 og rustfri stålrør.
Tilslutning udvendigt gevind G3/4 ifølge
DIN EN 16313 (Eurokonus).
Blødtættende, max. 95°C.
Forniklet messing.

Rør Ø	VVS nr	Varenr.
15	-	1313-15.351
18	-	1313-18.351

**Klemmeforskruning**

Til Alu/PEX-rør ifølge DIN 16836.
Udvendig rørgvind G3/4 ifølge
DIN EN 16313 (Eurokonus).
Forniklet messing.

Rør Ø	VVS nr	Varenr.
16x2	405238-216	1331-16.351

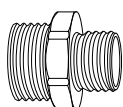
**Tilslutningsforskruning**

Til klemning af plast-, kobber-,
præcisionsstål- eller kombinationsrør.
Forniklet messing.

	L	Varenr.
G3/4 x R1/2	26	1321-12.083

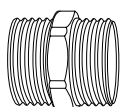
**Dobbeltnippel**

Til klemning af plast-, kobber-,
præcisionsstål eller kombinationsrør på
begge sider.
Forniklet messing.

	Varenr.
G3/4 x G3/4	1321-03.081

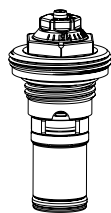

Udskiftning af termostatindsats
 Med automatisk flowbegrænser til
 Dynacon 150.

Varenr.

9346-00.300

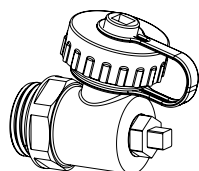

1/2" påfyldnings-, aftapnings-, skylle- og udluftningsstuds

VVS nr

Varenr.

1/2"

-

9321-00.102

Måleskitser - Fordelere og tilslutningsenheder

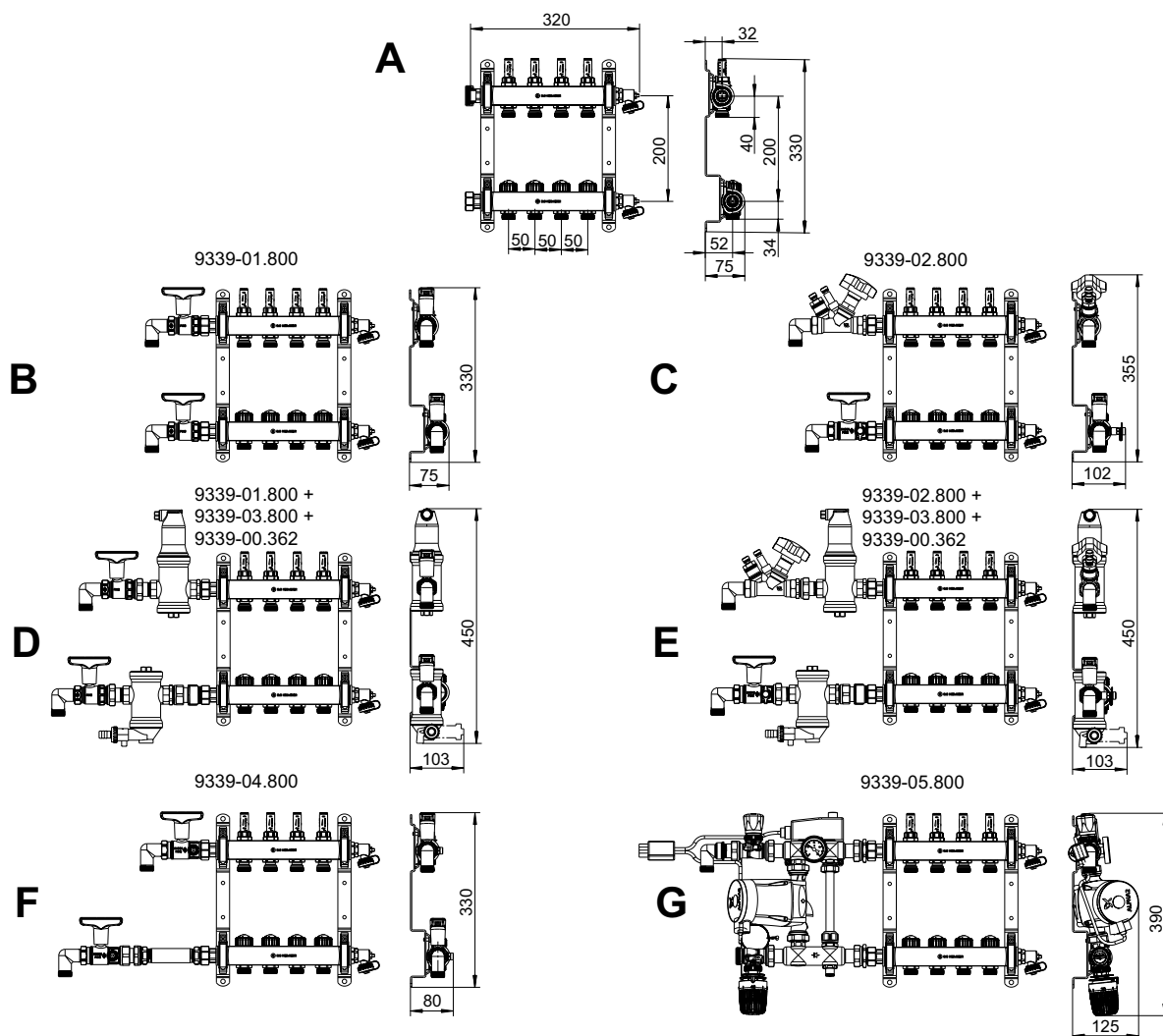

	Varmekredsfordelere, varmekredse	2	3	4	5	6	7	8	9	10	11	12
A	Længde [mm]	220	270	320	370	420	470	520	570	620	670	720
B	Længde, inklusive enhed 1 + 50 mm bøjning *	355	405	455	505	555	605	655	705	755	805	855
	Størrelse	1	1	2	2	3	3	3	4	4	4	5
C	Længde, inklusive enhed 2 + 50 mm bøjning *	390	440	490	540	590	640	690	740	790	840	890
	Størrelse	1	2	2	3	3	3	4	4	4	5	5
D	Længde, inklusive enhederne 1 og 3 + 50 mm bøjning *	530	580	630	680	730	780	830	880	930	980	1030
	Størrelse	3	3	3	4	4	4	5	5	5	6	6
E	Længde, inklusive enhederne 2 og 3 + 50 mm bøjning *	535	585	635	685	735	785	835	885	935	985	1035
	Størrelse	3	3	3	4	4	4	5	5	5	6	6
F	Længde, inklusive enhed 4 + 50 mm bøjning *	505	555	605	655	705	755	805	855	905	955	1005
	Størrelse	2	3	3	3	4	4	4	5	5	5	6
G	Længde, inklusive enhed 5 Reguleringsenhed	560	610	660	710	760	810	860	910	960	1010	1060
	Størrelse	3	3	3	4	4	4	5	5	5	6	6

*) Levereres uden bøjning

Måleskitse - Installationsskab

9339-80/81....800

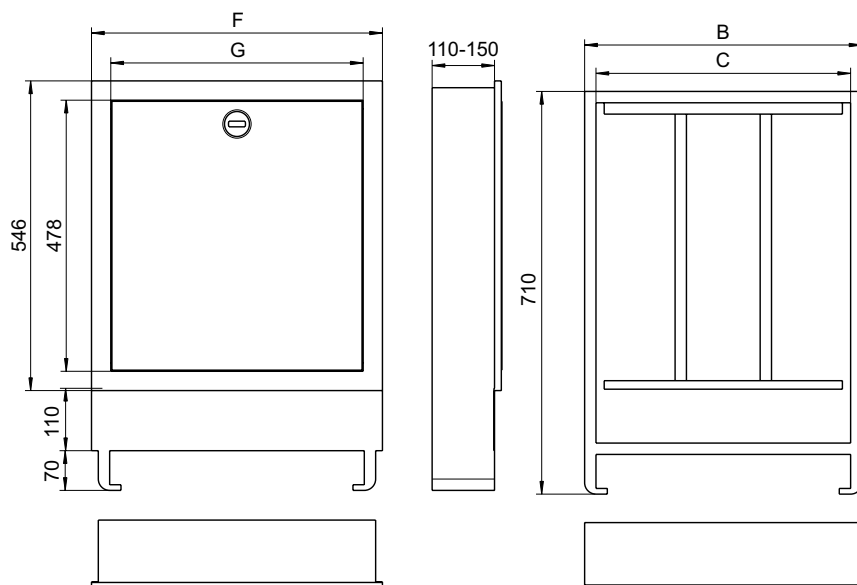

Størrelse	Installationsskab b x h [mm]	Skalkonstruktion b x h [mm]	B	C	F	G
Indbygget montering, installationsdybde 110 - 150 mm						
1	490 x 710	510 x 730	489	449	513	445
2	575 x 710	595 x 730	574	534	598	530
3	725 x 710	745 x 730	724	684	748	680
4	875 x 710	895 x 730	874	834	898	830
5	1025 x 710	1045 x 730	1024	984	1048	980
6	1175 x 710	1195 x 730	1174	1134	1198	1130

Minimums installationsdybde er 125 mm ved forbindelsessættet 5!