

Climate
Control

IMI TA

STAD



Vyvažovací ventily
DN 10-50, PN 25

STAD

Vyvažovací ventil STAD umožňuje přesné hydronické vyvážení v širokém spektru aplikací. Nejčastěji je používán pro vyvažování vytápěcích nebo chladících soustav a v soustavách s užitkovou vodou.

Klíčové vlastnosti

Vysoká přesnost pro všechna nastavení

Zajistíte přesné vyvážení a měření průtoku.

Ovládací hlavice

Digitální číslice na stupnici umožňuje přesné vyvažování a snadný odečet hodnoty nastavení. Snadné uzavírání pro snadnou obsluhu.

Samotěsnící měřicí vsuvky

Pro snadné a přesné vyvažování.

AMETAL®

Slitina mosazi odolná proti odzinkování, která garantuje dlouhou životnost a výrazně snižuje riziko netěsností.



Technický popis

Oblast použití:

Soustavy vytápění a chlazení.
Soustavy s užitkovou vodou.

Funkce:

Vyvažování
Nastavení s aretací
Měření průtoku, tlaků a teploty
Uzavírání
Vypouštění (záleží na typu ventilu)

Rozměry:

DN 10-50

Tlaková třída:

PN 25

Teploty:

Max. pracovní teplota: 120 °C
(krátkodobě 150 °C)
Pro použití při vyšších teplotách (max. 150 °C), viz. STAD-C.
Min. pracovní teplota: -20 °C

Kapaliny:

Voda a neutrální kapaliny, nemrzoucí směsi na bázi glykolu (0-57%).

Materiál:

Těleso ventilu a vršek: AMETAL®
Těsnění (těleso/vršek): EPDM
O-kroužek
Kuželka: AMETAL®
Těsnění sedla: EPDM O-kroužek
Hřídel: AMETAL®
Podložka: PTFE
Těsnění vřetene: EPDM O-kroužek
Pružina: Nerezová ocel
Hlavice: Polyamid a TPE

Vsuvky pro měření: AMETAL®

Těsnění: EPDM

Krytky: Polyamid a TPE

Vypouštění: AMETAL®

Těsnění: EPDM

Ploché těsnění: Aramid na bázi vláken

AMETAL® je slitina mosazi od IMI odolná proti odzinkování.

Označení:

Těleso: IMI, TA, PN 25/400 WWP, DN světlost v palcích. DN 50 také CE.
Hlavice: TA, STAD* a DN.

Připojení:

- Vnitřní závit dle ISO 228. Délka závitů dle ISO 7/1.
- Vnější závit dle ISO 228. Délka závitů dle DIN 3546.

Vsuvky pro měření

Měřicí vsuvky jsou samotěsnící. Sejměte krytku a vsuňte sondu do vsuvky skrze těsnění.

Možnost vypouštění

Ventily s možností vypouštění jsou vybaveny vypouštěcím nástavcem s připojením G3/4.

Návrh

Pokud je známa tlaková ztráta Δp ventilu a žádaný průtok, můžete určit K_v hodnotu podle uvedených vzorců nebo podle diagramu:

$$K_v = 0,01 \frac{q}{\sqrt{\Delta p}} \quad q \text{ l/h, } \Delta p \text{ kPa}$$

$$K_v = 36 \frac{q}{\sqrt{\Delta p}} \quad q \text{ l/s, } \Delta p \text{ kPa}$$

K_v hodnoty

Otáčky	DN 10	DN 15	DN 20	DN 25	DN 32	DN 40	DN 50
0.5	-	0.136	0.533	0.599	1.19	1.89	2.62
1	0.091	0.226	0.781	1.03	2.09	3.40	4.10
1.5	0.134	0.347	1.22	2.13	3.36	4.74	6.76
2	0.264	0.618	1.95	3.64	5.22	6.25	11.4
2.5	0.461	0.931	2.71	5.26	7.77	9.16	15.8
3	0.799	1.46	3.71	6.65	9.82	12.8	21.5
3.5	1.22	2.07	4.51	7.79	11.9	16.2	27.0
4	1.36	2.56	5.39	8.59	14.2	19.3	32.3

POZN: V programech (HySelect, HyTools) a vyvažovacích přístrojích (TA-SCOPE) bude nový STAD, verze PN 25, označen jako STAD*.

Přesnost měření

Nastavení nuly na ovládací hlavici je kalibrované a nesmí být měněno.

Odchyšky průtoku pro různá nastavení

Křivka (obr. 1) platí pro ventily*) instalované podle (obr. 2). Pokud možno se vyhněte montáži jiných armatur, čerpadel apod. bezprostředně před ventilem.

Ventil lze instalovat i s obráceným směrem toku. Uvedené K_v hodnoty jsou platné také pro tuto polohu avšak tolerance mohou být větší (maximálně o 5%).

Obr. 1

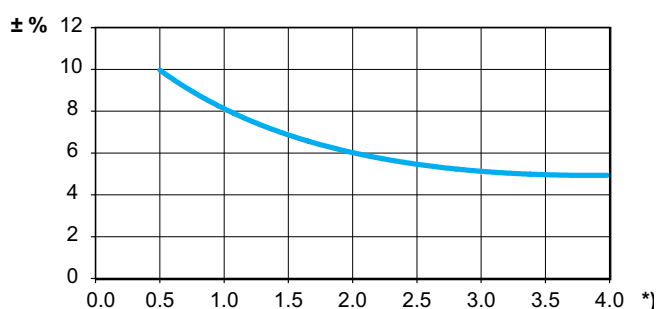

*) Nastavení, počet otáček.

Obr. 2

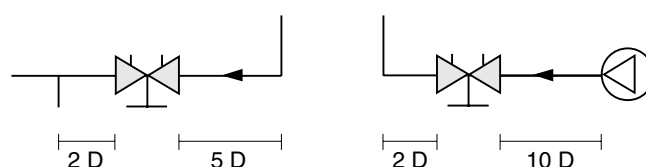

D = DN ventilu

Korekční faktory

Výpočty průtoků jsou stanoveny pro vodu (+20 °C). Pro další kapaliny s podobnou viskozitou jako voda ($\leq 20 \text{ cSt} = 3^\circ \text{E} = 100 \text{ S. U.}$), je nutno provést pouze korekci hustoty. Při nižších teplotách dochází ke zvýšení viskozity a může dojít k laminárnímu proudění kapaliny ve ventilu. Důsledkem je větší odchylka průtoku, která se nejvíce projevuje u malých ventilů, nízkých hodnotách nastavení a nízkých hodnotách tlakové difference. Korekci lze provést v programu HySelect nebo přímo ve vyvažovacích přístrojích IMI.

Nastavení

Nastavení ventilu na požadovanou tlakovou ztrátu, např. odpovídající podle diagramu hodnotě 2.3, se provádí podle následujících kroků:

1. Zcela uzavřete ventil (obr. 1)
2. Otevřete ventil do žádané polohy 2.3 (obr. 2)
3. Zašroubujte vnitřní vřeteno ve směru hodinových ručiček až na doraz (použijte 3 mm šestihřanný klíč).
4. Ventil je nyní nastaven.

Pro kontrolu nastavení nejprve uzavřete ventil a otevřete ho až na doraz. V našem případě by měl ukazovat hodnotu nastavení 2.3 (obr. 2).

Jako vodítko k určení správné světlosti ventilu a jeho nastavení (tlakové ztráty) slouží diagramy, udávající tlakové ztráty pro každou světlost ventilu, jeho nastavení a průtok.

Počet otáček od úplného uzavření k úplnému otevření je 4 (obr. 3). Další otevírání nezvýší průtok.

Obr. 1
Uzavřený ventil

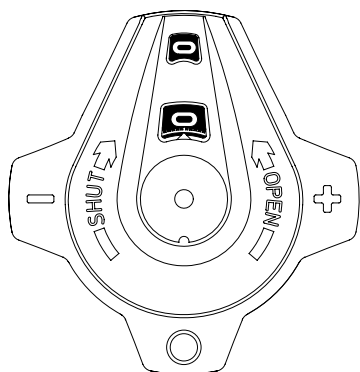

Obr. 2
Nastavení 2.3

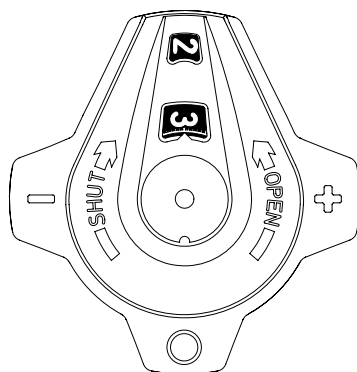

Obr. 3
Zcela otevřený ventil

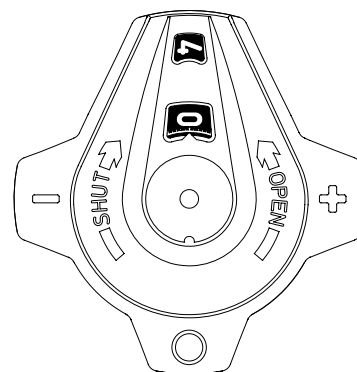

Příklad

Hledáme:

Hledá se hodnota nastavení pro světlost DN 25 při žádaném průtoku 1,6 m³/h a tlakové ztrátě 10 kPa.

Řešení:

Vytáhněte přímkou mezi 1,6 m³/h a 10 kPa. Průsečík určuje Kv hodnotu 5,06. Potom vedte vodorovnou přímkou od Kv ke stupnici světlosti DN 25.

Požadované nastavení je 2,44 otáčky.

Pozor:

Pokud hodnoty průtoku leží mimo diagram, čtení potřebných hodnot proveďte takto:

použijeme-li předchozí příklad, máme tlakovou ztrátu 10 kPa, Kv = 5,06 a průtok 1,6 m³/h.

Při 10 kPa a Kv = 0,506 dostaneme průtok 0,16 m³/h, při Kv = 50,6 dostáváme průtok 16 m³/h.

To znamená, že pro danou tlakovou ztrátu je možné odečíst také 10x nebo 0,1x průtok a Kv hodnotu.

Diagram

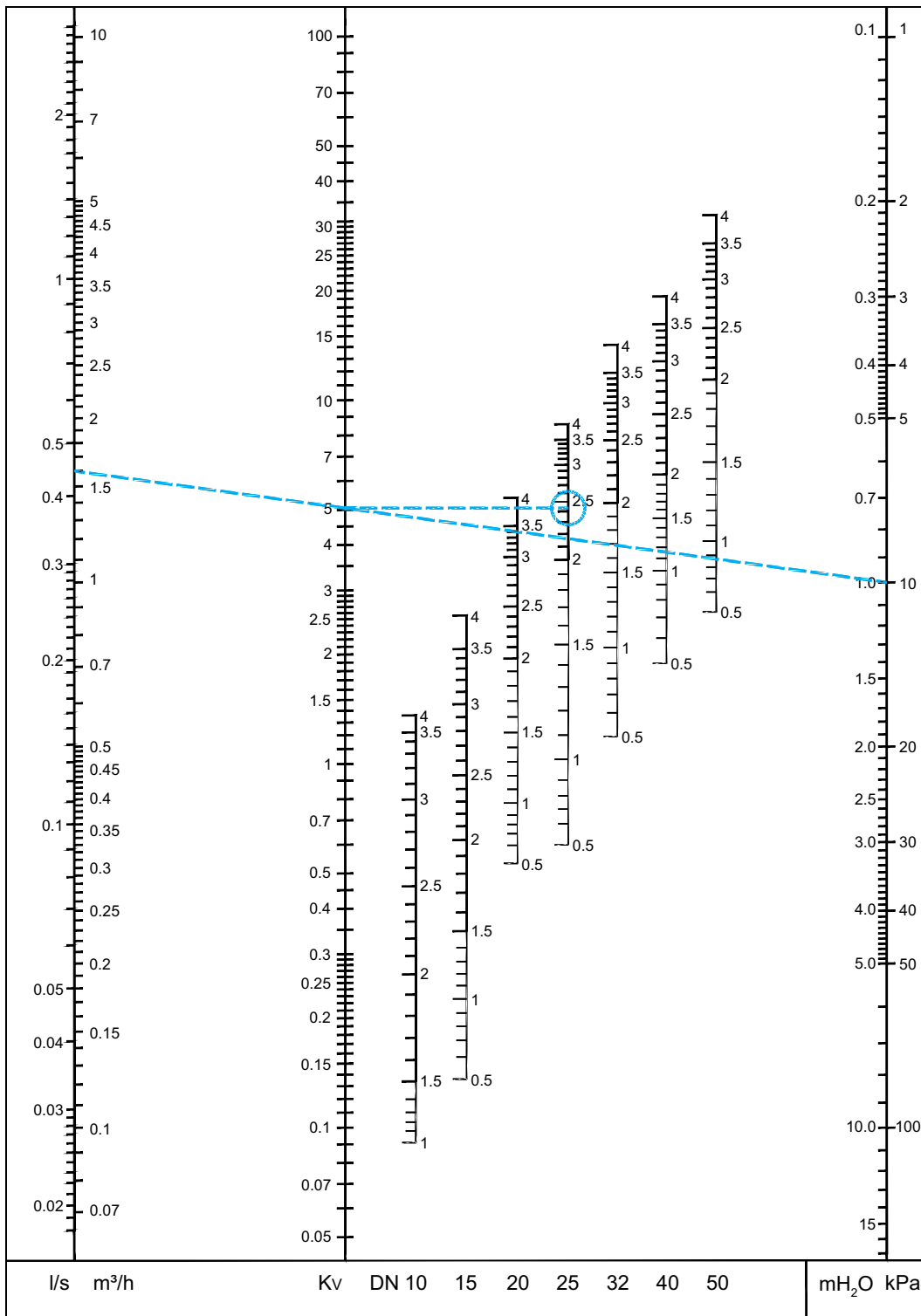

POZN: V programech (HySelect, HyTools) a vyvažovacích přístrojích (TA-SCOPE) bude nový STAD, verze PN 25, označen jako STAD*.

S vnitřní závit

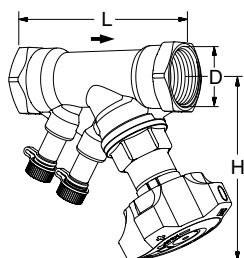

Bez vypouštění

Vnitřní závit.

Závity dle ISO 228. Délka závitů dle ISO 7/1.

DN	D	L	H	Kvs	Kg	Objednací č.
10*	G3/8	73	100	1,36	0,44	52 851-010
15*	G1/2	84	100	2,56	0,47	52 851-015
20*	G3/4	94	100	5,39	0,55	52 851-020
25	G1	105	105	8,59	0,68	52 851-025
32	G1 1/4	121	110	14,2	1,0	52 851-032
40	G1 1/2	126	120	19,3	1,4	52 851-040
50	G2	155	120	32,3	2,0	52 851-050

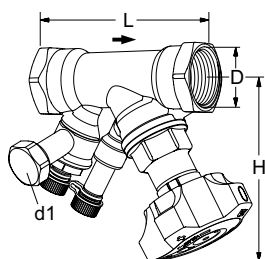

S vypouštěním

Vnitřní závit.

Závity dle ISO 228. Délka závitů dle ISO 7/1.

DN	D	L	H	Kvs	Kg	Objednací č.
d1 = G3/4						
10*	G3/8	73	100	1,36	0,53	52 851-610
15*	G1/2	84	100	2,56	0,56	52 851-615
20*	G3/4	94	100	5,39	0,64	52 851-620
25	G1	105	105	8,59	0,77	52 851-625
32	G1 1/4	121	110	14,2	1,1	52 851-632
40	G1 1/2	126	120	19,3	1,5	52 851-640
50	G2	155	120	32,3	2,1	52 851-650

→ = Směr průtoku

Kvs = m³/h při tlakové ztrátě 1 bar a plně otevřeném ventilu.

*) Lze připojit také pomocí KOMBI svěrných šroubení.

POZN: V programech (HySelect, HyTools) a vyvažovacích přístrojích (TA-SCOPE) bude nový STAD, verze PN 25, označen jako STAD*.

S vnější závit (STADA)

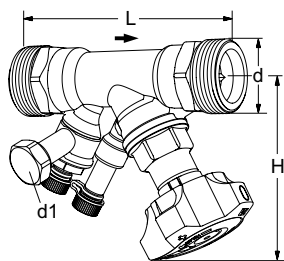

S vypouštěním

Vnější závit.

Závity dle ISO 228. Délka závitů dle DIN 3546.

DN	d	L	H	Kvs	Kg	Objednací č.
d1 = G3/4						
10*	G1/2	95	100	1,36	0,56	52 852-610
15*	G3/4	108	100	2,56	0,61	52 852-615
20*	G1	122	100	5,39	0,74	52 852-620
25	G1 1/4	137	105	8,59	1,0	52 852-625
32	G1 1/2	157	110	14,2	1,4	52 852-632
40	G2	166	120	19,3	2,1	52 852-640
50	G2 1/2	200	120	32,3	3,0	52 852-650

→ = Směr průtoku

Kvs = m³/h při tlakové ztrátě 1 bar a plně otevřeném ventilu.

POZN: V programech (HySelect, HyTools) a vyvažovacích přístrojích (TA-SCOPE) bude nový STAD, verze PN 25, označen jako STAD*.

Příslušenství

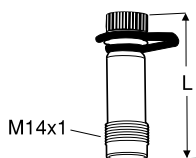

Vsušky pro měření

Max. 120 °C (krátkodobě 150 °C)
AMETAL®/EPDM

L	Objednací č.
44	52 179-014
103	52 179-015

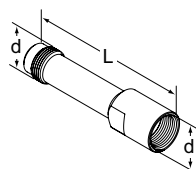

Prodloužení měřicí vsuvky M14x1

Vhodné pro izolované ventily.
AMETAL®

d	L	Objednací č.
M14x1	71	52 179-016

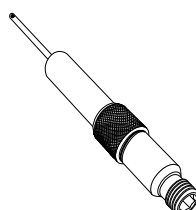

Vsušky pro měření, prodloužení 60 mm

Může být montováno bez vypouštění soustavy.
AMETAL®/nerezová ocel/EPDM

L	Objednací č.
60	52 179-006

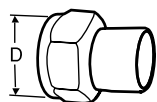

Připojení pro navaření

Převlečná matice
Max. 120°C
Mosaz/ocel 1.0045 (EN 10025-2)

Ventil DN	D	Trubka DN	Objednací č.
10	G1/2	10	52 009-010
15	G3/4	15	52 009-015
20	G1	20	52 009-020
25	G1 1/4	25	52 009-025
32	G1 1/2	32	52 009-032
40	G2	40	52 009-040
50	G2 1/2	50	52 009-050

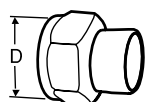

Připojení pro pájení

Převlečná matice
Max. 120°C
Mosaz/bronz CC491K (EN 1982)

Ventil DN	D	Trubka Ø	Objednací č.
10	G1/2	10	52 009-510
10	G1/2	12	52 009-512
15	G3/4	15	52 009-515
15	G3/4	16	52 009-516
20	G1	18	52 009-518
20	G1	22	52 009-522
25	G1 1/4	28	52 009-528
32	G1 1/2	35	52 009-535
40	G2	42	52 009-542
50	G2 1/2	54	52 009-554

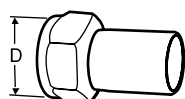

Připojení s hladným koncem

pro připojení pomocí svěrných šroubení
Převlečná matice
Max. 120°C
Mosaz/AMETAL®

Ventil DN	D	Trubka Ø	Objednací č.
10	G1/2	12	52 009-312
15	G3/4	15	52 009-315
20	G1	18	52 009-318
20	G1	22	52 009-322
25	G1 1/4	28	52 009-328
32	G1 1/2	35	52 009-335
40	G2	42	52 009-342
50	G2 1/2	54	52 009-354

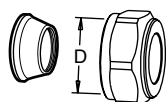
**Svěrná šroubení**

Max. 100°C

Mosaz/AMETAL®

Doporučujeme použít opěrná pouzdra,
viz. samostatný katalog FPL.

Ventil DN	D	Trubka Ø	Objednací č.
10	G1/2	10	53 319-210
10	G1/2	12	53 319-212
10	G1/2	15	53 319-215
10	G1/2	16	53 319-216
15	G3/4	22	53 319-622

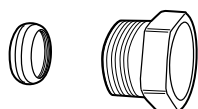
**Svěrné šroubení KOMBI**

Max. 100°C

(Viz samostatný katalog KOMBI.)

Vnější závit svěrné matice	Průměr potrubí	Objednací č.
G3/8	10	53 235-104
G3/8	12	53 235-107
G1/2	10	53 235-109
G1/2	12	53 235-111
G1/2	14	53 235-112
G1/2	15	53 235-113
G1/2	16	53 235-114
G3/4	15	53 235-117
G3/4	18	53 235-121
G3/4	22	53 235-123

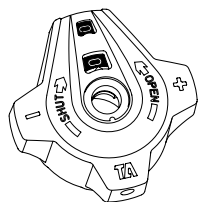
**Ovládací hlavice**

Kompletní

Objednací č.

52 186-007

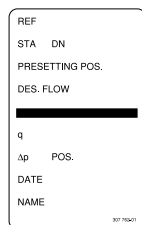
**Identifikační štítek****Objednací č.**

52 161-990

**Šestihranný klíč**

Velikost [mm]	Použití	Objednací č.
3	Pro nastavení	52 187-103
5	Pro vypouštění	52 187-105

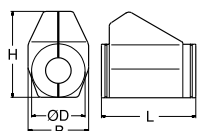
**Izolace**

Pro vytápění/chlazení

Materiál: EPP

Požární odolnost: B2 (DIN 4102)

Max. pracovní teplota: 120°C

(krátkodobě do 140°C)

Min. pracovní teplota: 12°C, -8°C při

těsném spojení

Pro DN	L	H	D	B	Objednací č.
10-20	155	135	90	103	52 189-615
25	175	142	94	103	52 189-625
32	195	156	106	103	52 189-632
40	214	169	108	113	52 189-640
50	245	178	108	114	52 189-650