

Climate
Control

IMI Pneumatex

Zeparo ZT turnable



自动排气阀和分离器
微气泡，杂质及两用分离器

Zeparo ZT turnable

产品规格齐全, 适用广泛, 为供热、制冷和太阳能系统中脱气并分离微气泡, 淤泥, 氧气和磁性物质。应用的广泛性和模块化结构独一无二。Helistill分离装置 - 全新推出 - 产品性能高效卓越。

关键特性

清洁和保护设备

没有堵塞的风险。减少系统使用中的维护及相关费用。

磁铁附件

优化对污泥的分离效率, 甚至是对更细的磁性颗粒的分离。可与Zeparo ZT搭配订购, 也可以作为独立的附件。

适宜安装

分离器可以360度独立旋转, 让Zeparo ZT可以安装在任何位置。

易于清洗

可以在没有压力的情况下移除排水口, 从而方便分离器的清洗。



技术说明

应用:

供热和空调水系统。

介质:

非腐蚀性且无毒的系统介质。
可用于防冻剂浓度高达50%的系统。

压力:

最大允许压力, PS: 10 bar
最小允许压力, PSmin: 0 bar

温度:

最大允许温度, TS: 110 ° C
最小允许温度, TSmin: -10 ° C

材质:

阀体: 黄铜
阀芯: PP 30% GF (塑料)
扣夹: 弹簧钢 EN 10270-1 SH

运输和储存:

无霜, 干燥环境

磁铁和绝热保温:

磁铁: 带有Ni-Cu-Ni盖的NdFeB/防止生锈。

保温: 膨胀聚丙烯 (EPP), 石墨

保温值约0.035 W/mK

防火等级为DIN 4102 B2 满足 EN

13501-1标准的E级

最高允许温度: 110 ° C

最低允许温度: 6-8 ° C (高于露点)

线图

压力损失 Δp -分离器

Zeparo ZTV, ZTD, ZTM, ZTK, ZTKM

DN 20 - DN 32

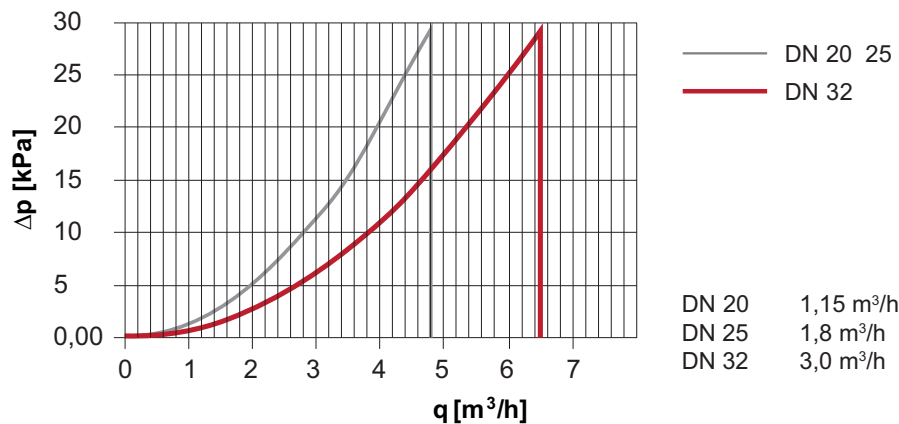

Zeparo DN 20-32必须在 $\leq q_N$ 的范围内工作。

DN 20	1,15 m ³ /h
DN 25	1,8 m ³ /h
DN 32	3,0 m ³ /h

应用举例

Zeparo ZT除污器应安装在被保护单元前的回路中, 或者直接安装在热源前面。
Zeparo ZT上游或下游与管道弯头之间没有最小距离要求。

带有锅炉的系统

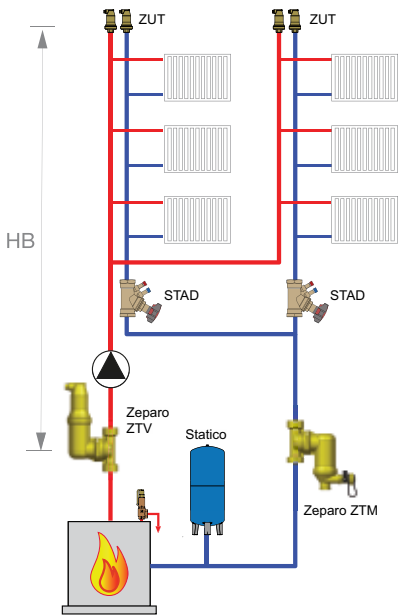

壁挂炉

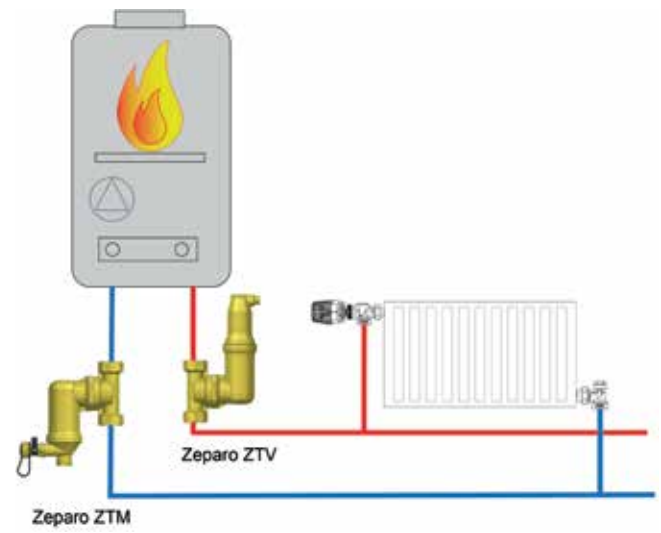

制冷系统

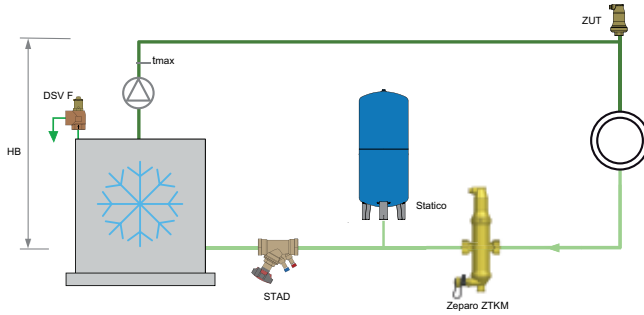

带有换热器的系统

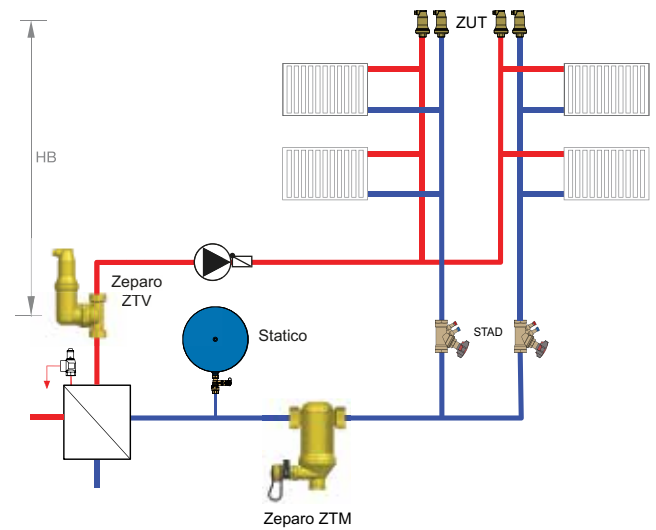

分离原理

Zeparo ZT系列基于各种原理, 保证其高分离效率。

Zeparo无泄漏排气口

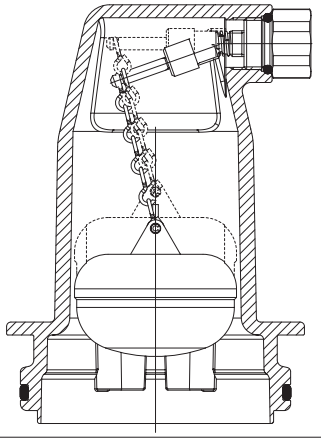

精密阀门
具有调节排气机制, 无波动精确控制水位。
受保护的排气孔
排气可识别且非常可靠, 爆裂的气泡只会影响浮子发生微小位移。
即使压力增加到水位的10倍, 也不会到达排气装置。
特殊的浮子设计
实现最大的稳定性, 最小的振动幅度和气泡的最佳通过性。
灵活的悬挂链。

Zeparo Helistill螺旋分离器

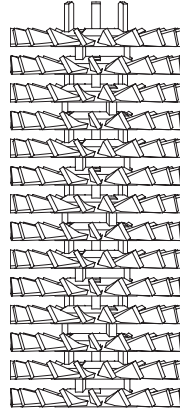

Helistill螺旋分离器
所有已知分离原理的最佳组合

- 降低流速
- 挡板
- 离心效应

通过向上螺旋排列的挡板, 内芯提供了一个有效的表面, 污垢颗粒可以与之碰撞, 从而失去动能, 因此它们可以有效地与水分离, 随后被冲进容器, 远离流动湍流。这一原理保证了出色的分离效果。
在Helistill的名称中, “heli”是螺旋的缩写, 表示分离过程中的切向动态, 而“still”是指气态和固态成分的确定的分离所需的静止状态。

安装

分离器可以360度旋转。请注意, 这必须在系统完全减压和介质处于室温的情况下进行, 同时还要确保系统被正确锁定。



如果需要安装Turnable的管道周围空间太小, 可以将分离器和旋转底座固定在一起的扣夹取下, 使前面的部分可以分离。一旦螺纹底座安装在管道上, 就可以通过从顶部重新插入扣夹来重新连接和固定前面的部分。操作时必须特别小心, 确保两部分重新组装正确, 不损坏密封面或材料, 以避免可能的漏水。

磁铁和保温

集成在分离器下部的强磁铁具有极高的效率。隔板由四部分组成, 因此, 其中一部分可以保留在Zeparo ZT上, 而另一部分则从分离室中取出, 用于提取磁棒, 并将沉积的污垢和磁粒渣冲洗掉。该装置在清洗后可以很容易地重新安装。

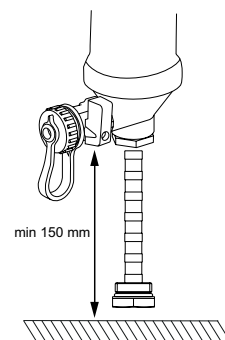

Zeparo ZTV – 微气泡分离器, 排气型

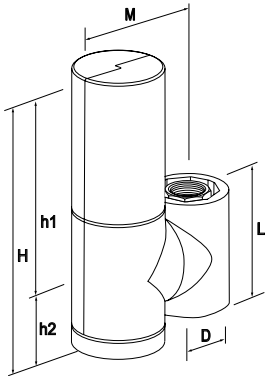

Zeparo ZTVI 带保温

内螺纹或光滑管 (15, 18和22mm), 附加KOMBI快速接头。水平和垂直安装。

型号	H	h1	h2	L	M	[kg]	D	qN [m³/h]	qNmax [m³/h]	产品编号
ZTVI 20	268	194	74	110	122	1,97	G 3/4	1,15	2,3	303020-70501
ZTVI 25	268	194	74	110	122	2,07	G 1	1,8	3,8	303020-70601
ZTVI 32	268	194	74	110	122	2,11	G 1 1/4	3,0	7,2	303020-70701

Zeparo ZTM – 污泥颗粒分离器, 除污型

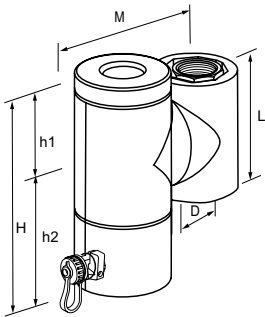

Zeparo ZTMI 具有磁力作用和保温

含干磁棒, 以增加磁粒渣的捕获量。内螺纹或光滑管 (15, 18和22mm), 附加KOMBI快速接头。水平和垂直安装。

型号	H	h1	h2	L	M	[kg]	D	qN [m³/h]	qNmax [m³/h]	产品编号
ZTMI 20	197	74	123	110	157	1,89	G 3/4	1,15	2,3	303041-70501
ZTMI 25	197	74	123	110	157	1,94	G 1	1,8	3,8	303041-70601
ZTMI 32	197	74	123	110	157	2,04	G 1 1/4	3,0	7,2	303041-70701

Zeparo ZTKM – 微气泡和污泥颗粒分离器, Kombi型

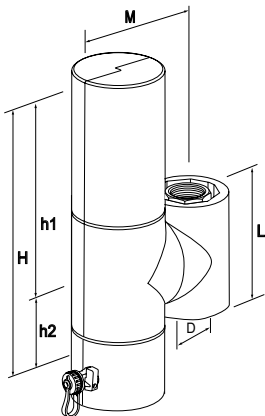

Zeparo ZTKMI 带保温

含干磁棒, 以增加磁粒渣的捕获量。内螺纹或光滑管 (15、18和22毫米), 附加KOMBI快速接头。水平和垂直安装。

型号	H	h1	h2	L	M	[kg]	D	qN [m³/h]	qNmax [m³/h]	产品编号
ZTKMI 20	317	194	123	110	157	2,8	G 3/4	1,15	2,3	303051-80501
ZTKMI 25	317	194	123	110	157	2,9	G 1	1,8	3,8	303051-80601
ZTKMI 32	317	194	123	110	157	3	G 1 1/4	3,0	7,2	303051-80701

qN = 名义流量/流率
qN_{max} = 最大流量

附件

Zeparo ZHU – 用于Zeparo ZTD, ZTM, ZTK, ZTKM, ZTV的保温套

热水系统。膨胀聚丙烯 (EPP), 黑灰色。隔热值约为0.035 W/mk。防火等级B2, 符合DIN 4102标准。

最高允许温度: 110 ° C。最低允许温度: 10 ° C。

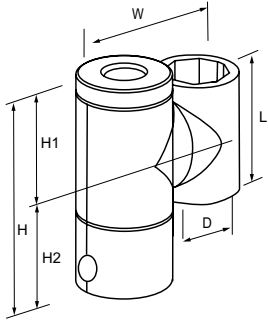

ZHU-ZTD/ZTM

型号	H	h1	h2	L	M	D	m [kg]	产品编号
20 - 32	197	74	123	110	122	75	0,14	303041-90001

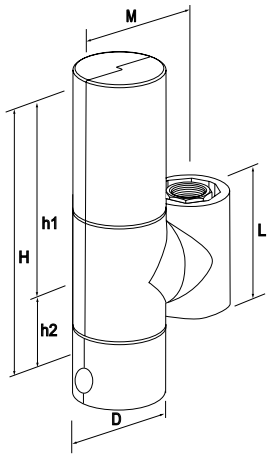

ZHU-ZTK/ZTKM

型号	H	h1	h2	L	M	D	m [kg]	产品编号
20 - 32	317	194	123	110	122	75	0,2	303041-90002

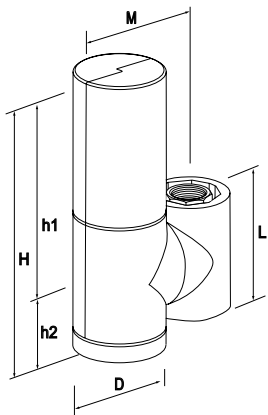

ZHU-ZTV

型号	H	h1	h2	L	M	D	m [kg]	产品编号
20 - 32	268	194	74	110	122	75	0,17	303041-90003

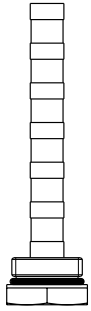

Zeparo ZTMA 磁棒

用于改装ZTD污物分离器以增加磁性功能。可以在不排空系统的情况下进行改造。

型号	S	[kg]	产品编号
20 - 32	G 1/2	0,3	303041-90010

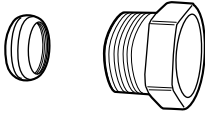

KOMBI压缩连接

最高工作温度100° C。

(详情请查阅KOMBI产品目录)

应使用支撑轴套, TA 320用于铜管, TA 321用于钢管, 参见产品目录册KOMBI。

管道外螺纹 推力螺钉上	用于管道, 直径	产品编号
G3/4	15	53 235-117
G3/4	18	53 235-121
G3/4	22	53 235-123

