

*Produkty, návody, rady,
příklady použití*

AV DATE = 11
WWT.EDS = 9
K.A.Δ = TA

VADEMECUM 2024

**Breakthrough
Engineering**

 IMI PNEUMATEX

 IMI TA

 IMI HEIMEIER

Obsah VADEMECUM

OTOPNÁ TĚLESA

strana 5

Rozcestník 6

Otopná tělesa s bočním připojením

Termostatické ventily

Eclipse > s automatickým omezením průtoku	8
Eclipse F > s automatickým omezením průtoku, zkrácený	10
Eclipse 300 > s AFC technologií pro velké průtoky	11
V-Exact II > s plynulým nastavením	12
Calyпсо Exact > s plynulým nastavením, zkrácený	15
Calyпсо F-Exact > se zkrácenou délkou	17
Standard > bez nastavení	18
Samotíž > pro samotížné soustavy	19
Ventilové vložky	20
Příslušenství	21
Mikrotherm > s ruční hlavicí s plynulým nastavením	22
Mikrotherm F > s ruční hlavicí s plynulým nastavením	23

Šroubení

Regulux > uzavírací, regulační s vypouštěním	24
Regutec > uzavírací bez vypouštění	25
Regutec F > bez vypouštění, zkrácené	26

Otopná tělesa se spodním připojením s integrovanou ventilovou vložkou

Vekolux > přípojovací uzavírací šroubení s vypouštěním	27
Vekotrim > přípojovací uzavírací šroubení bez vypouštění	28
Termostatické vložky pro tělesa VK	29

Žebříky s jednobodovým připojením

E-Z ventil > jednobodový termostatický ventil	30
--	----

Otopná tělesa a žebříky se středovým připojením

Termostatické ventily

Multilux > s plynulým nastavením a vypouštěním	31
Multilux 4-Set > s plynulým nastavením a vypouštěním	32
Multilux 4-Set s hlavicí Halo > s plynulým nastavením a vypouštěním, včetně HALO hlavice a krytky	34
Multilux 4-F-Set > s přidavným okruhem podlahového vytápění	35
Multilux V Eclipse > s AFC technologií a vypouštěním	36
Multilux 4-Eclipse-Set s hlavicí Halo > s AFC technologií a vypouštěním, včetně HALO hlavice a krytky	37
DX-sety	39

Termostatické hlavice

Termostatická hlavice K > nejoblíbenější	40
Termostatická hlavice DX > hladký design	40
Termostatická hlavice HALO > hladký design	40
Termostatická hlavice WK > do stíněných prostor	40
Termostatická hlavice HALO-B > pro veřejné budovy	40
Termostatická hlavice F > s dálkovým ovládním	40
Termostatické hlavice pro veřejné prostory > K, B	41
Termostatická hlavice K > s příloženým nebo ponorným čidlem	42
Termostatické hlavice pro ventily jiných výrobců >	43

Svěrná šroubení 44

Příslušenství a náhradní díly 45

PODLAHOVÉ VYTÁPĚNÍ

strana 47

Rozcestník 48

Temperování podlahových ploch

RTL > omezovač teploty zpátečky	50
Multibox > přímočinná regulace pro zabudování do stěn – PŘEHLED	52
Multibox K > regulace dle teploty vzduchu	53
Multibox RTL > regulace dle teploty zpátečky	53
Multibox C/RTL > regulace dle teploty zpátečky, skrytá hlavice	53
Multibox K-RTL > regulace dle teploty vzduchu i teploty zpátečky	53
Multibox C/E > regulace dle teploty vzduchu, možnost ovládnání el. pohonem	53
Multibox F – designové provedení > regulace dle teploty vzduchu	53

Multibox Eclipse > s automatickou regulací průtoku 55 |

Multibox Mini > provedení včetně přírodního potrubí 56 |

Podlahové rozdělovače

Dynacon Eclipse > rozdělovač pro podlahové vytápění s automatickou regulací průtoku	57
Dynalux > podlahový rozdělovač	58
Přípojovací sety > pro Dynalux a Dynacon Eclipse	59
Skříňe pro rozdělovače >	60

Rádiová regulace

Radiocontrol > regulace s rádiovou komunikací	61
Podlahová regulační sada > přímočinná regulace teploty přívodu	62

2

Obsah > Vademecum

HYDRONICKÁ REGULACE strana 65

Rozcestník 66

Tlakově nezávislé vyvažovací a regulační ventily

TA-MODULATOR DN 15-32 > pro plynulou regulaci 68

TA-COMPACT-P > pro on-off regulaci 68

TA-MODULATOR DN 40-200 > pro plynulou regulaci 70

Kombinované vyvažovací a regulační ventily

TBV-C > pro on-off regulaci 72

TBV-CM > pro plynulou regulaci 72

TA-SMART > chytré ventily 74

TA-SMART DP > 2-cestný chytrý 77

Pohony

EMO-T > termický pohon pro on-off regulaci 79

EMO-TM > termický pohon pro plynulou regulaci 79

TA-TRI > motorický 3-bodový pohon 79

TA-SLIDER > digitálně nastavitelný pohon 80

TA-DONGLE > ovládání a komunikace s pohony TA-SLIDER 81

HyTune > mobilní aplikace pro ovládání pohonů TA-SLIDER 82

TA-SLIDER > přehled 83

Regulační ventily pro chladicí systémy

TA-COMPACT-T > regulační ventil s regulátorem teploty zpátečky 87

Standardní regulační ventily

TA-6-cestný ventil > 6-cestný ventil pro „change-over“ systémy 88

CV 216 RGA > dvoucestný regulační ventil 90

CV 316 RGA > třícestný regulační ventil 90

Pohony pro regulační ventily CV 216/316 RGA

MC55 > pro 3-bodovou regulaci 91

MC100 > pro 3-bodovou i plynulou regulaci 91

MC161 > pro 3-bodovou i plynulou regulaci 91

TA-Slider 750; TA-Slider 750 Fail-Safe 91

VYVAŽOVÁNÍ strana 93

Rozcestník 94

Vyvažovací ventily závitové

TBV > pro menší zařízení 96

STAD PN 25 > nejprodávanejší 96

STAD-B, STAD-C, STAD-R > pro rekonstrukce 97

Vyvažovací ventily přírubové

STAF, STAF-SG > nejprodávanejší 98

Regulátory tlakové difference

STAP > stoupačkový regulátor 99

TA-COMPACT-DP > kombinovaný regulátor s regulačním ventilem 102

DA516 > patní regulátor do zpátečky do DN50 104

DAF516 > patní regulátor do přívodu DN15-150 105

TA-Pilot-R > patní regulátor do zpátečky DN65-200 109

KOTELNY strana 111

Rozcestník 112

Separátory vzduchu a nečistot

Zeparo ZUT/ZUP > automatický odvodušňovací ventil 114

Zeparo ZUV > separátor bublin 114

Zeparo ZUD/ZUM > separátor nečistot a magnetitu 114

Zeparo ZUKM > separátor bublin a nečistot 115

Zeparo ZUCM > vyrovnávač dynamických tlaků se separátorem 115

Zeparo ZT Turnable > separátory vzduchu a nečistot 117

Zeparo Cyclone > cyklonový separátor nečistot a magnetitu 118

Zeparo G-Force > cyklonový separátor nečistot pro velké průměry 119

Zeparo-ZIO > provedení Omni 121

Vento > odplyňovací zařízení 122

Expanzní nádoby

Statico > expanzní nádoby se zárukou 5 let, s vakem 123

Pomůcka pro rychlý výběr expanzní nádoby 124

Simply Compresso > udržované tlaku pomocí kompresorů 125

RADY A NÁVODY strana 127

Jak postupovat při záměně přívodu a zpátečky

u otopných těles 128

Jak zablokovat či omezit teplotní rozsah

na termostatických hlavících 131

Postup montáže a demontáže termostatických hlavíc

se zabezpečením pro veřejné prostory 136

Jak správně nastavit tlak plynu v expanzní nádobě 139



IMI HEIMEIER

Termostatické hlavice IMI Heimeier



DESIGN



Termostatická hlavice K
s vestavěným čidlem

Obj. č. 6000-09.500 bílá



Termostatická hlavice DX
s vestavěným čidlem

Obj. č. 6700-00.500 bílá



Termostatická hlavice HALO
s vestavěným čidlem

Obj. č. 7500-00.500 bílá
Obj. č. 7500-00.501 chrom



Termostatická hlavice HALO-B
se zabezpečením pro veřejné prostory

Obj. č. 2500-00.500 bílá

Otopná tělesa



Otopná tělesa s bočním připojením
STRANA 8–26



Otopná tělesa se spodním připojením
STRANA 27–29



Žebříky s jednobodovým připojením
STRANA 30



Otopná tělesa a žebříky se středovým připojením
STRANA 31–37



Termostatické hlavice
STRANA 40–43



Svěrná šroubení
STRANA 44



Příslušenství a náhradní díly
STRANA 45

OTOPNÁ TĚLESA S BOČNÍM PŘIPOJENÍM

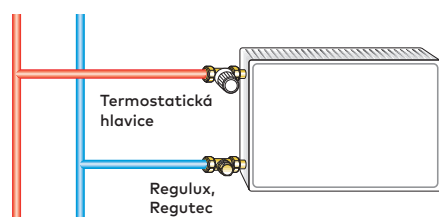

DIN (D)
Eclipse, Eclipse 300,
V-Exact II, Standard,
Samotíž, Mikrotherm
NF (F) – zkrácené
provedení
Eclipse F, Calypso Exact,
Calypso F-exact

TERMOSTATICKÉ VENTILY strana 8–23

Eclipse (strana 8)

› s AFC technologií

Eclipse F (strana 10)

› s AFC technologií, zkrácený

Eclipse 300 (strana 11)

› s AFC technologií

V-Exact II (strana 12)

› s plynulým přednastavením

Calypso Exact (strana 15)

› s plynulým přednastavením, zkrácený

Calypso F Exact (strana 17)

› s přednastavením pro nízké průtoky, zkrácený

Standard (strana 18)

› bez přednastavení

Samotíž (strana 19)

› pro samotížné systémy

Mikrotherm (strana 22)

› s plynulým nastavením a ruční hlavici

Mikrotherm F (strana 23)

› se zkrácenou délkou

RADIÁTOROVÉ ŠROUBENÍ strana 24–26

Regulux (strana 24)

› uzavírací, regulační s vypouštěním

Regutec (strana 25)

› uzavírací bez vypouštění

Regutec F (strana 26)

› uzavírací bez vypouštění

OTOPNÁ TĚLESA SE SPODNÍM PŘIPOJENÍM

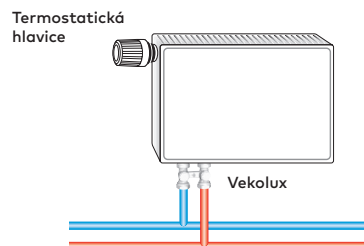

RADIÁTOROVÉ ŠROUBENÍ strana 27–29

Vekolux (strana 27)

› uzavírací s vypouštěním

Vekotrim (strana 28)

› uzavírací

Termostatické vložky pro tělesa VK (strana 29)

ŽEBŘÍKY

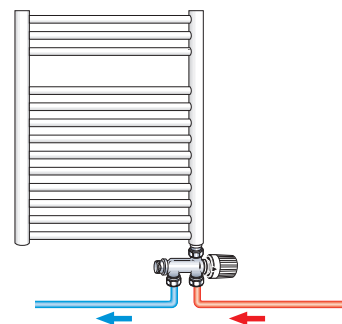

JEDNOBODOVÉ PŘIPOJENÍ strana 30

E-Z ventil (strana 30)

› jednobodový termostatický ventil s uzavíracím šroubením



OTOPNÁ TĚLESA A ŽEBŘÍKY SE STŘEDOVÝM PŘIPOJENÍM

(tělesa bez ventilové vložky, rozteč připojení 50 mm)

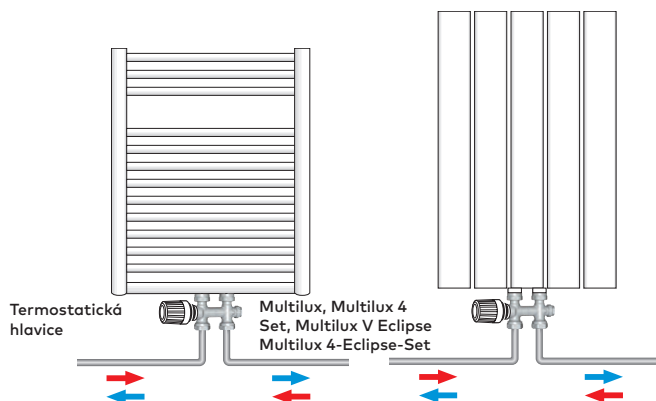

TERMOSTATICKÉ VENTILY **strana 31–37**

Multilux (strana 31)

- › přímé nebo rohové provedení, s plynulým nastavením, uzavíráním a vypouštěním

Multilux 4-Set (strana 32)

- › přímé nebo rohové provedení, s plynulým nastavením, uzavíráním a vypouštěním

Multilux 4-set s hlavici Halo (strana 34)

- › přímé i rohové provedení (lze přestavět) s plynulým nastavením, uzavíráním a vypouštěním

Multilux 4-F-Set (strana 35)

- › s přidavným okruhem podlahového vytápění

Multilux V Eclipse (strana 36)

- › přímé nebo rohové provedení s AFC technologií, uzavíráním a vypouštěním

Multilux 4-Eclipse-Set s hlavici Halo (strana 37)

- › přímé i rohové provedení (lze přestavět) s AFC technologií, uzavíráním a vypouštěním



AFC technologie byla vyvinutá a je patentovaná firmou IMI HEIMEIER. Takto označené výrobky umožňují nastavit maximální průtok do otopného tělesa. Za provozu nebude tento průtok nikdy překročen. Soustava bude vždy správně vyvážena bez nadprůtoků.



TERMOSTATICKÉ HLAVICE (prostorová regulace teploty)

TERMOSTATICKÉ HLAVICE S KAPALINOVÝM ČIDLEM

strana 40–43

K (strana 40–43)

- › nejprodávanejší a nejoblíbenější model

DX (strana 40, 43)

- › designová s hladkou krytkou

HALO (strana 40)

- › designová s hladkou krytkou

WK (strana 40)

- › úhlová, pro otopná tělesa v nikách

F (strana 40)

- › s dálkovým ovládáním pro skrytá otopná tělesa

HALO-B (strana 40, 41)

- › pro veřejné prostory, nejdolnější model

VK (strana 43)

- › hlavice pro ventil jiných výrobců



SVĚRNÁ ŠROUBENÍ

(pro připojení měděných, přesných ocelových, plastových a vícevrstvých plastových trubek)

strana 44



PŘÍSLUŠENSTVÍ A NÁHRADNÍ DÍLY

strana 45

Eclipse ▶ Termostatický ventil s AFC technologií

Eclipse automaticky udržuje průtok dle nastavené hodnoty odpovídající výkonu otopného tělesa. Rychlé a snadné nastavení průtoku v celé soustavě. Průtoky se automaticky nastaví po spuštění čerpadla na správné otáčky. Nastavitelný průtok v rozsahu 10-150 l/h.

▶ Provedení a rozměry

Přímé

Připojení	DN	D	d1	d2	I1	I2	H2	Průtok [l/h]	Objednací č.
Vnitřní závit	10 (3/8")	Rp3/8"	R3/8"	59	85	21,5	10-150	3932-01.000	
	15 (1/2")	Rp1/2"	R1/2"	66	95	21,5	10-150	3932-02.000	
	20 (3/4")	Rp3/4"	R3/4"	74	106	23,5	10-150	3932-03.000	
Vnější závit G3/4"	15 (1/2")	G3/4"	R1/2"			21,5	10-150	3936-02.000	
Viega-SC 15 mm	15 (1/2")		R1/2"	66		21,5	10-150	3942-15.000	

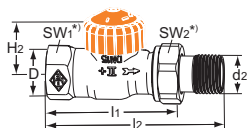

Přímý

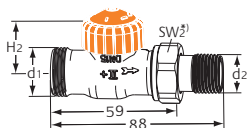

Přímý
Vnější závit G3/4"

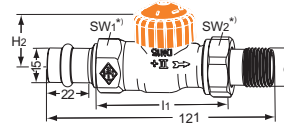

Přímý
Viega-SC 15 mm



Rohové

Připojení	DN	D	d1	d2	I3	I4	I5	H1	Průtok [l/h]	Objednací č.
Vnitřní závit	10 (3/8")	Rp3/8"	R3/8"	26	52	23,5	23,5	10-150	3931-01.000	
	15 (1/2")	Rp1/2"	R1/2"	29	58	27	23,5	10-150	3931-02.000	
	20 (3/4")	Rp3/4"	R3/4"	34	66	29	23,5	10-150	3931-03.000	
Vnější závit G3/4"	15 (1/2")	G3/4"	R1/2"	29	58		21,5	10-150	3935-02.000	
Viega-SC 15 mm	15 (1/2")		R1/2"	29	58		23,5	10-150	3941-15.000	

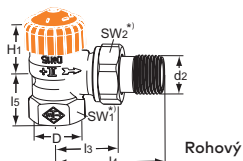

Rohový

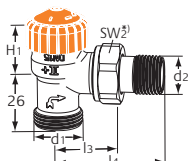

Rohový
Vnější závit G3/4"

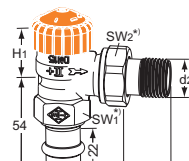

Rohový
Viega-SC 15 mm



▶ Nastavení průtoku

Nastavení	1	5	10	15											
l/h	10	20	30	40	50	60	70	80	90	100	110	120	130	140	150



Nastavovací klíč pro Eclipse
3930-02.142



Podívejte se na video,
jak nastavit Eclipse.

Eclipse ▶ Termostatický ventil s AFC technologií

▶ Provedení a rozměry

Axiální

Připojení	DN	D	d1	d2	l3	l4	H1	Průtok [l/h]	Objednací č.
Vnitřní závit	10 (3/8")	Rp3/8"		R3/8"	26	52	31,5	10–150	3930-01.000
	15 (1/2")	Rp1/2"		R1/2"	29	58	31,5	10–150	3930-02.000
Vnější závit G3/4"	15 (1/2")		G3/4"	R1/2"	29	58	31,5	10–150	3937-02.000

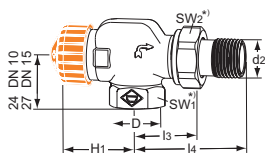

Axiální

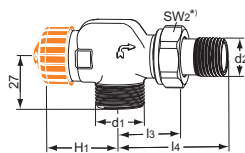
Axiální
Vnější závit G3/4"

Úhlové

Připojení	DN	D	d1	d2	l3	l4	H1	Průtok [l/h]	Objednací č.
Vlevo – vnitřní závit	10 (3/8")	Rp3/8"		R3/8"	26	52		10–150	3933-01.000
	15 (1/2")	Rp1/2"		R1/2"	29	58		10–150	3933-02.000
Vlevo – vnější závit G3/4"	15 (1/2")		G3/4"	R1/2"	29	58	31,5	10–150	3938-02.000
Vpravo – vnitřní závit	10 (3/8")	Rp3/8"		R3/8"	26	52		10–150	3934-01.000
	15 (1/2")	Rp1/2"		R1/2"	29	58		10–150	3934-02.000
Vpravo – vnější závit G3/4"	15 (1/2")		G3/4"	R1/2"	29	58		10–150	3939-02.000

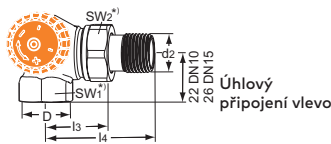
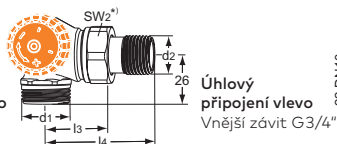
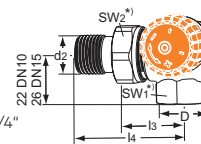
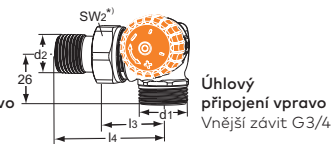
Úhlové
připojení vlevoÚhlové
připojení vlevo
Vnější závit G3/4"Úhlové
připojení vpravoÚhlové
připojení vpravo
Vnější závit G3/4"

Hodnoty nastavení ventilové vložky pro různé výkony otopných těles a teplotní spády.

Q [W]	200	250	300	400	500	600	700	800	900	1000	1200	1400	1600	1800	2000	2200	2400	2600	2800	3000	3200	3400	3600	3800	4000	4800	5300	6500	6800	
Δt [K]	10	2	2	3	3	4	5	6	7	8	9	10	12	14	15															
	15	1	1	2	2	3	3	4	5	5	6	7	8	9	10	12	13	14	15											
	20	1	1	1	2	2	3	3	4	4	5	6	7	8	9	10	10	11	12	13	14	15								
	40	1	1	1	1	1	2	2	2	2	3	3	3	4	4	5	5	6	6	7	7	7	8	8	9	10	11	14	15	

Q = Výkon otopného tělesa
Δt = Teplotní spád
Δp = Tlaková diference

Příklad:
Q = 1000 W, t = 15 K
Hodnota nastavení: 6 (= 60 l/h)

Δp min. 10–100 l/h = 10 kPa
Δp min. 100–150 l/h = 15 kPa

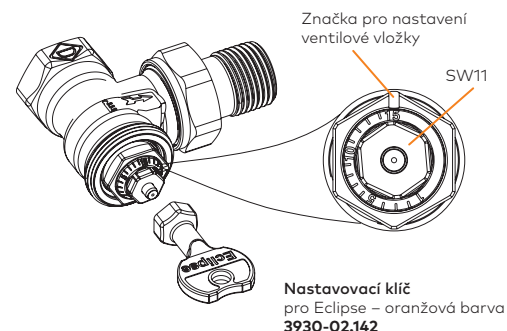

Nastavovací klíč
pro Eclipse – oranžová barva
3930-02.142

Eclipse F

Termostatický ventil s AFC technologií se zkrácenou délkou

Eclipse automaticky udržuje průtok dle nastavené hodnoty odpovídající výkonu otopného tělesa. Rychlé a snadné nastavení průtoku v celé soustavě. Průtoky se automaticky nastaví po spuštění čerpadla.



Provedení a rozměry dle NF (F) – zkrácená délka

Mosazné tělo. Nelze použít svěrné šroubení pro vícevrstvé potrubí.

Přímé

Připojení	DN	D	d2	l1	l2	H2	Průtok [l/h]	Objednací č.
10 (3/8")	Rp3/8"	R3/8"	50	76	22,5	10-150	3462-01.000	
15 (1/2")	Rp1/2"	R1/2"	55	83	22,5	10-150	3462-02.000	
20 (3/4")	Rp3/4"	R3/4"	65	97	22,5	10-150	3462-03.000	

Rohové

Připojení	DN	D	d2	l3	l4	l5	H1	Průtok [l/h]	Objednací č.
10 (3/8")	Rp3/8"	R3/8"	24	49	20	24	10-150	3461-01.000	
15 (1/2")	Rp1/2"	R1/2"	26	53	23	23,5	10-150	3461-02.000	
20 (3/4")	Rp3/4"	R3/4"	30	63	26	21,5	10-150	3461-03.000	

Axiální

Připojení	DN	D	d2	l3	l4	H1	Průtok [l/h]	Objednací č.
10 (3/8")	Rp3/8"	R3/8"	24,5	50	34,5	10-150	3460-01.000	
15 (1/2")	Rp1/2"	R1/2"	26	53	34,5	10-150	3460-02.000	
20 (3/4")	Rp3/4"	R3/4"	30	63	34,5	10-150	3460-03.000	

Úhlové

Připojení	DN	D	d2	l3	l4	Průtok [l/h]	Objednací č.
10 (3/8")	Rp3/8"	R3/8"	26	52	10-150	3933-01.000	
15 (1/2")	Rp1/2"	R1/2"	29	58	10-150	3933-02.000	
10 (3/8")	Rp3/8"	R3/8"	26	52	10-150	3934-01.000	
15 (1/2")	Rp1/2"	R1/2"	29	58	10-150	3934-02.000	

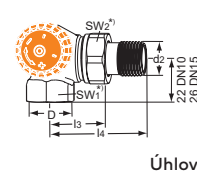
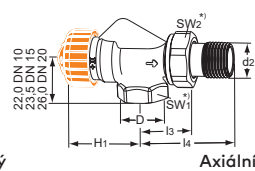
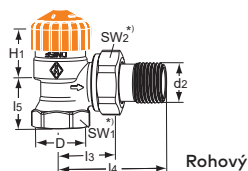
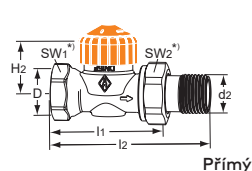
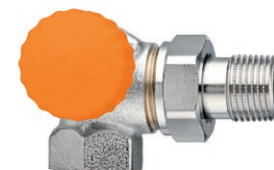

* SW1: DN 10 = 22 mm, DN 15 = 27 mm, DN 20 = 32 mm
 SW2: DN 10 = 27 mm, DN 15 = 30 mm, DN 20 = 37 mm

Tip

Ideální pro výměnu starých ventilů Myjava

Eclipse 300

Termostatický ventil s AFC technologií pro velké průtoky

Termostatický ventil Eclipse 300 je vybaven unikátním regulátorem průtoku, který pracuje zcela automaticky. Požadovaný průtok lze přímo nastavit na tělese termostatického ventilu nastavením odpovídající hodnoty na stupnici. Nastavitelný průtok v rozsahu 30-300 l/h.



Provedení

Rohový

Připojení	DN	D	d2	l3	l4	l5	H1	Průtok [l/h]	Objednací č.
	15 (1/2")	Rp1/2"	R1/2"	29	58	27	26	30-300	3951-02.000



Přímé

Připojení	DN	D	d2	l1	l2	H2	Průtok [l/h]	Objednací č.
	15 (1/2")	Rp1/2"	R1/2"	66	95	21,5	30-300	3952-02.000



Přímé

s vnějším závitem G3/4

Připojení	DN	d1	d2	H2	Průtok [l/h]	Objednací č.
	15 (1/2")	G3/4"	R1/2"	21,5	30-300	3956-02.000



Axiální

Připojení	DN	D	d2	l3	l4	H1	Průtok [l/h]	Objednací č.
	15 (1/2")	Rp1/2"	R1/2"	29	58	32,5	30-300	3950-02.000

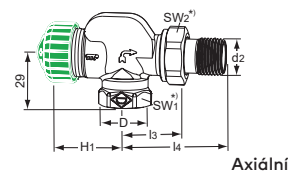
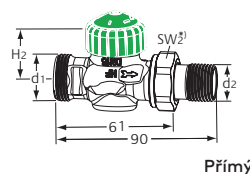
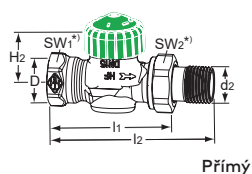
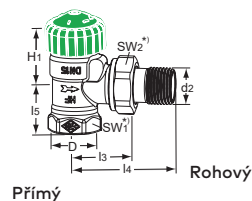
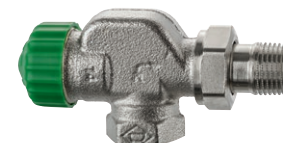

* SW1: DN 15 = 27 mm
SW2: DN 15 = 30 mm

V-Exact II >

Termostatický ventil s plynulým přednastavením



Nastavovací klíč
pro V-Exact II – bílá barva
3670-01.142

> Provedení a rozměry – standardní délka DIN (D)

Přímé

Připojení	DN	D	d1	d2	l1	l2	H2	SW1	SW2	Kvs	Objednací č.
Vnitřní závit	10 (3/8")	Rp3/8"	R3/8"	59	85	21,5	22	27	0,86	3712-01.000	
	15 (1/2")	Rp1/2"	R1/2"	66	95	21,5	27	30	0,86	3712-02.000	
	20 (3/4")	Rp3/4"	R3/4"	74	106	23,5	32	37	0,86	3712-03.000	
Vnější závit G3/4"	15 (1/2")	G3/4"	R1/2"	59	88	21,5		30	0,86	3720-02.000	
Viega-SC 15 mm	15 (1/2")		R1/2"	66		21,5	27	30	0,86	3718-15.000	

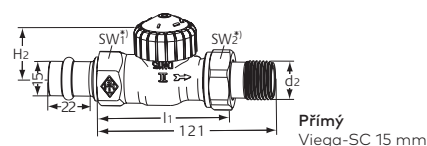
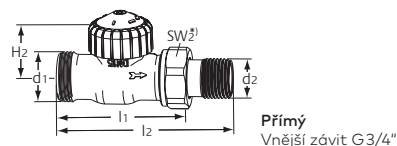
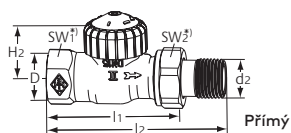

Rohové

Připojení	DN	D	d1	d2	l3	l4	l5	H1	SW1	SW2	Kvs	Objednací č.
Vnitřní závit	10 (3/8")	Rp 3/8"	R 3/8"	26	52	22	21,5	22	27	0,86	3711-01.000	
	15 (1/2")	Rp 1/2"	R 1/2"	29	58	26	21,5	27	30	0,86	3711-02.000	
	20 (3/4")	Rp 3/4"	R 3/4"	34	66	29	21,5	32	37	0,86	3711-03.000	
Vnější závit G3/4"	15 (1/2")	G 3/4"	R 1/2"	29	58		21,5		30	0,86	3719-02.000	
Viega-SC 15 mm	15 (1/2")		R 1/2"	29	58		21,5	27	30	0,86	3717-15.000	

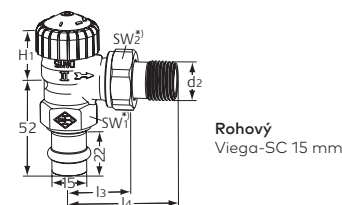
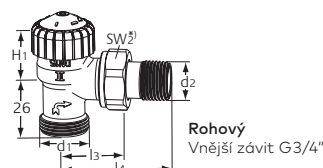
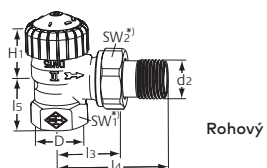

V-Exact II

Termostatický ventil s plynulým přednastavením



Provedení a rozměry

Axiální

Připojení	DN	D	d1	d2	l3	l4	H1	SW1	SW2	Kvs	Objednací č.
Vnitřní závit	10 (3/8")	Rp3/8"		R3/8"	26	52	31,5	22	27	0,86	3710-01.000
	15 (1/2")	Rp1/2"		R1/2"	29	58	31,5	27	30	0,86	3710-02.000
Vnější závit G3/4"	15 (1/2")		G3/4"	R1/2"	26	58	31,5	27	30	0,86	3730-02.000

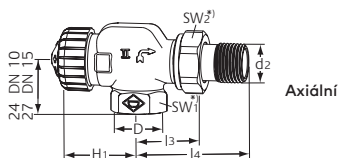

Axiální

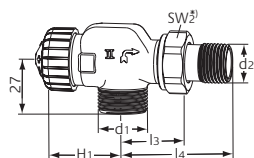

Axiální
Vnější závit G3/4"

Úhlové

Připojení		DN	D	d1	d2	l3	l4	SW1	SW2	Kvs	Objednací č.
Vnitřní závit	Levé	10 (3/8")	Rp3/8"		R3/8"	26	52	22	27	0,86	3713-01.000
		15 (1/2")	Rp1/2"		R1/2"	29	58	27	30	0,86	3713-02.000
	Pravé	10 (3/8")	Rp3/8"		R3/8"	26	52	22	27	0,86	3714-01.000
		15 (1/2")	Rp1/2"		R1/2"	29	58	27	30	0,86	3714-02.000
Vnější závit G3/4"	Levé	15 (1/2")		G3/4"	R1/2"	29	58		30	0,86	3733-02.000
		15 (1/2")		G3/4"	R1/2"	29	58		30	0,86	3734-02.000



Úhlové
Levé



Úhlové
Pravé

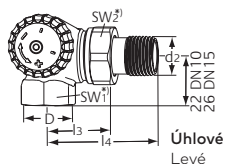

Úhlové
Levé

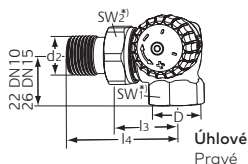

Úhlové
Pravé

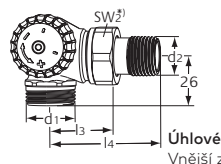

Úhlové
Vnější závit G3/4"
Levé

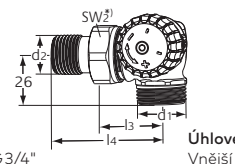

Úhlové
Vnější závit G3/4"
Pravé



Podívejte se na video, jak vyměnit ventilovou vložku za provozu soustavy.

Tip

Ventilovou vložku lze vyměnit nebo zkontrolovat za provozu soustavy pomocí montážního přípravku, obj. č. **9721-00.000**



Calypso Exact

› Termostatický ventil s plynulým přednastavením se zkrácenou délkou



› Provedení a rozměry dle NF (F) – zkrácená délka

Mosazné tělo. Nelze použít svěrné šroubení pro vícevrstvé potrubí.

Rohový

Připojení	DN	D	d2	I3	I4	I5	H1	Kvs	Objednací č.
	10 (3/8")	Rp3/8"	R3/8"	24	49	20	24	0,86	3451-01.000
	15 (1/2")	Rp1/2"	R1/2"	26	53	23	23,5	0,86	3451-02.000
	20 (3/4")	Rp3/4"	R3/4"	30	63	26	21,5	0,86	3451-03.000

s vnějším závitem G3/4

Připojení	DN	d1	d2	I3	I4	H1	kv pásmo proporcionality max. 2K	Kvs	Objednací č.
	15" (1/2")	G3/4"	R1/2"	26	53	23,5	0,025-0,670	0,86	3455-02.000



Přímý

Připojení	DN	D	d2	I1	I2	H2	Kvs	Objednací č.
	10 (3/8")	Rp3/8"	R3/8"	50	76	22,5	0,86	3452-01.000
	15 (1/2")	Rp1/2"	R1/2"	55	83	22,5	0,86	3452-02.000
	20 (3/4")	Rp3/4"	R3/4"	65	97	22,5	0,86	3452-03.000

s vnějším závitem G3/4

Připojení	DN	d1	d2	H2	kv pásmo proporcionality max. 2K	Kvs	Objednací č.
	15" (1/2")	G3/4"	R1/2"	22,5	0,025-0,670	0,86	3456-02.000



Axiální

Připojení	DN	D	d2	I3	I4	H1	Kvs	Objednací č.
	10 (3/8")	Rp3/8"	R3/8"	24,5	50	34,5	0,86	3450-01.000
	15 (1/2")	Rp1/2"	R1/2"	26	53	34,5	0,86	3450-02.000
	20 (3/4")	Rp3/4"	R3/4"	30	63	34,5	0,86	3450-03.000

s vnějším závitem G3/4

Připojení	DN	d1	d2	I3	I4	H1	kv pásmo proporcionality max. 2K	Kvs	Objednací č.
	15" (1/2")	G3/4"	R1/2"	26	53	34,5	0,025-0,670	0,86	3457-02.000



Calypso Exact

Termostatický ventil s plynulým přednastavením se zkrácenou délkou

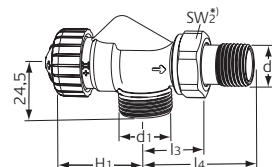
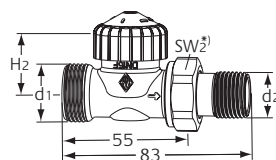
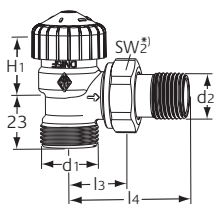
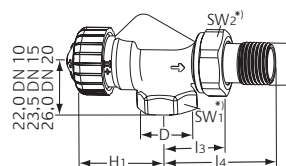
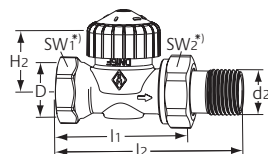
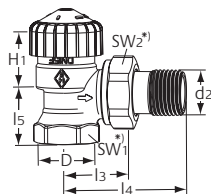

Rohový

Přímý

Axiální

* SW1: DN 10 = 22 mm, DN 15 = 27 mm, DN 20 = 32 mm
 SW2: DN 10 = 27 mm, DN 15 = 30 mm, DN 20 = 37 mm

Konstrukce

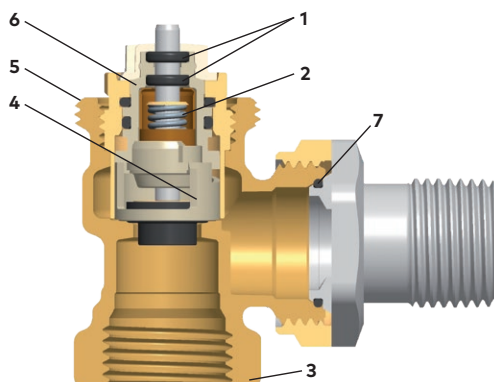

1. Trvanlivé těsnění dvojitým O-kroužkem.
2. Silná vratná pružina spolu s velkou lokální silou zajišťují, že ventil v průběhu času nezeslábně.
3. Těleso ventilu: mosaz.
4. Regulační clonka pro přesné a plynulé přednastavení.
5. M30x1.5 přípojovací technologie Heimeier
6. Horní díl vyměnitelný pomocí montážního přípravku Heimeier bez vypouštění systému.
7. EPDM O-kroužek



Calypso F-exact

Termostatický ventil s plynulým přednastavením – pro nízké průtoky a vysoké teplotní spády



Provedení a rozměry dle NF (F) – zkrácená délka

Mosazné tělo. Nelze použít svěrné šroubení pro vícevrstvé potrubí.

Rohový

Připojení	DN	D	d2	I3	I4	I5	H1	kv pásmo proporcionality max. 2 K	Kvs	Objednací č.
	10 (3/8")	Rp3/8"	R3/8"	24	49	20	24	0,010-0,520	0,544	3651-01.000
	15 (1/2")	Rp1/2"	R1/2"	26	53	23	23,5	0,010-0,520	0,544	3651-02.000



Přímý

Připojení	DN	D	d2	I1	I2	H2	kv pásmo proporcionality max. 2 K	Kvs	Objednací č.
	10 (3/8")	Rp3/8"	R3/8"	50	76	22,5	0,010-0,520	0,544	3652-01.000
	15 (1/2")	Rp1/2"	R1/2"	55	83	22,5	0,010-0,520	0,544	3652-02.000



Axiální

Připojení	DN	D	d2	I3	I4	H1	kv pásmo proporcionality max. 2 K	Kvs	Objednací č.
	10 (3/8")	Rp3/8"	R3/8"	24,5	50	34,5	0,010-0,520	0,544	3650-01.000
	15 (1/2")	Rp1/2"	R1/2"	26	53	34,5	0,010-0,520	0,544	3650-02.000

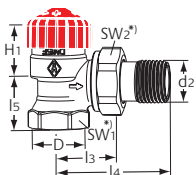

Rohový

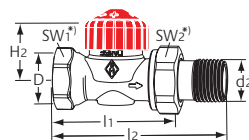

Přímý

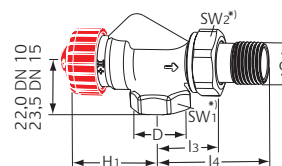

Axiální

* SW1: DN 10 = 22 mm, DN 15 = 27 mm
SW2: DN 10 = 27 mm, DN 15 = 30 mm

Standard >

Termostatický ventil
bez přednastavení

> Provedení a rozměry dle DIN (D)



Přímé

Připojení	DN	D	d2	l1	l2	H2	SW1	SW2	Kvs	Objednací č.
Vnitřní závit	10 (3/8")	Rp3/8"	R3/8"	59	85	21,5	22	27	1,50	2202-01.000
	15 (1/2")	Rp1/2"	R1/2"	66	95	21,5	27	30	2,00	2202-02.000
	20 (3/4")	Rp3/4"	R3/4"	74	106	23,5	32	37	2,50	2202-03.000

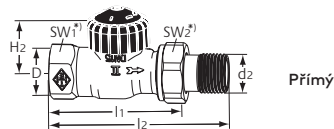

Rohové

Připojení	DN	D	d2	l3	l4	l5	H1	SW1	SW2	Kvs	Objednací č.
Vnitřní závit	10 (3/8")	Rp3/8"	R3/8"	26	52	22	21,5	22	27	2,00	2201-01.000
	15 (1/2")	Rp1/2"	R1/2"	29	58	26	21,5	27	30	2,00	2201-02.000
	20 (3/4")	Rp3/4"	R3/4"	34	66	29	21,5	32	37	2,50	2201-03.000

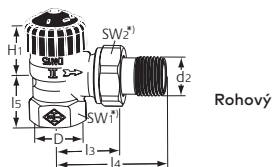

> Tip

Doporučené regulační
šroubení: **Regulux (strana 24)**



> Související produkty

Termostatické hlavice: **strana 40–43**

Uzavírací šroubení: **strana 24–27**

Svěrná šroubení: **strana 44**

Samotíž

Termostatický ventil bez přednastavení s malým odporem



Provedení a rozměry dle DIN (D)

Přímé

Připojení	DN	D	d2	I1	I2	H2	SW1	SW2	Kvs	Objednací č.
Vnitřní závit	10 (3/8")	Rp3/8"	R3/8"	59	85	21,5	22	27	1,80	2242-01.000
	15 (1/2")	Rp1/2"	R1/2"	66	95	21,5	27	30	2,50	2242-02.000
	20 (3/4")	Rp3/4"	R3/4"	74	106	23,5	32	37	4,50	2242-03.000
	25 (1")	Rp1"	R1"	84	118	30,5	41	47	5,70	2202-04.000
	32 (1 1/4")	Rp1 1/4"	R1 1/4"	95	135	30,5	49	52	6,70	2202-05.000

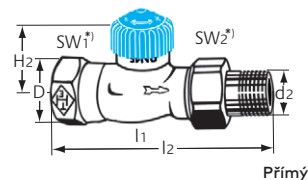

Rohové

Připojení	DN	D	d2	I3	I4	I5	H1	SW1	SW2	Kvs	Objednací č.
Vnitřní závit	10 (3/8")	Rp3/8"	R3/8"	26	52	22	21,5	22	27	2,30	2241-01.000
	15 (1/2")	Rp1/2"	R1/2"	29	58	26	21,5	27	30	3,10	2241-02.000
	20 (3/4")	Rp3/4"	R3/4"	34	66	29	21,5	32	37	5,70	2241-03.000
	25 (1")	Rp1"	R1"	40	75	32,5	23	41	47	5,70	2201-04.000
	32 (1 1/4")	Rp1 1/4"	R1 1/4"	46	85	39	23	49	52	6,70	2201-05.000

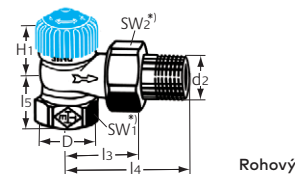

Axiální

Připojení	DN	D	d1	d2	I3	I4	H1	SW1	SW2	Kvs	Objednací č.
Vnitřní závit	10 (3/8")	Rp3/8"		R3/8"	26	52	31,5	22	27	1,80	2245-01.000
	15 (1/2")	Rp1/2"		R1/2"	29	58	31,5	27	30	2,50	2245-02.000

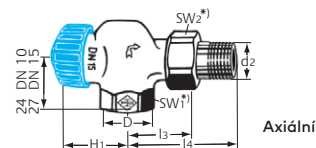

Úhlové

Připojení		DN	D	d1	d2	I3	I4	SW1	SW2	Kvs	Objednací č.
Vnitřní závit	Levé	10 (3/8")	Rp3/8"		R3/8"	26	52	22	27	1,50	2341-01.000
		15 (1/2")	Rp1/2"		R1/2"	29	58	27	30	1,85	2341-02.000
	Pravé	10 (3/8")	Rp3/8"		R3/8"	26	52	22	27	1,50	2340-01.000
		15 (1/2")	Rp1/2"		R1/2"	29	58	27	30	1,85	2340-02.000
Vnější závit G3/4"	Levé	15 (1/2")		G3/4"	R1/2"	29	58		30	1,85	2343-02.000
		15 (1/2")		G3/4"	R1/2"	29	58		30	1,85	2342-02.000

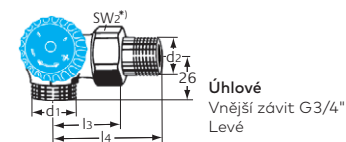
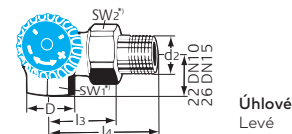

➤ Související produkty

Termostatické hlavice: **strana 40–43**

Švorná šroubení: **strana 44**

Náhradní díly › Ventilové vložky

V-exakt s přesným nastavením

pro radiátorové ventily s kulatým nálitkem **od 1994 do konce 2011**. Se žlutým označením. Vhodné také pro opačný směr proudění.

Náhradní vrchní části s nastavením Pro DN ventilu	Objednací č.
10, 15	3502-24.300

(také pro V-exakt DN 20)

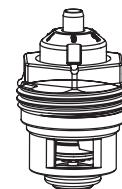

V-exact II s plynulým přesným nastavením

pro radiátorové ventily se značkou II, **od roku 2012 a značkou II+, od roku 2015**.

Náhradní vrchní části s nastavením Pro DN ventilu	Objednací č.	Balení	Cena/ks
10, 15, 20	3700-02.300	20	424

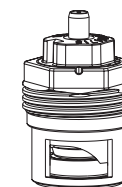

V-exact, Standard - pro obrácený směr proudění

pro radiátorové ventily s kulatým nálitkem **od 1994 do konce 2011**. Se žlutým označením.

Náhradní vrchní části s nastavením Pro DN ventilu	Objednací č.
Pro radiátorové ventily:	2002-24.300
- Standard od konce 1982 do konce 2011, DN 10, 15	
- V-exakt/F-exakt od 1994 do konce 2011, DN 10-20	

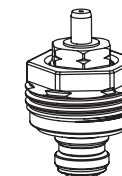

V-exact II - pro obrácený směr proudění

Speciální ventilová vložka používá se při záměně přívodního a vratného potrubí. Pro radiátorové ventily se značkou II, **od roku 2012 a značkou II+, od roku 2015**

Náhradní vrchní části s nastavením Pro DN ventilu	Objednací č.
10, 15, 20	3700-24.300



Eclipse s automatickým omezením průtoku

Pro radiátorové ventily se značkou II+, od roku 2015

Náhradní vrchní části s nastavením Pro DN ventilu	Objednací č.
10, 15, 20	3930-02.300

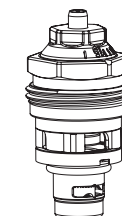

Náhradní díly > Příslušenství

Montážní přípravek

Pro výměnu ventilových vložek bez nutnosti vypouštět soustavu. Vhodné pro termostatické ventily HEIMEIER od konce roku 1982 s přípojovacím závitem na tělese ventilu, pro DN 10 až DN 20. Kompletní sada včetně klíče a sady náhradních těsnění. Od roku 2013 je přípravek s černým kolečkem, použitelný také pro A-exact.

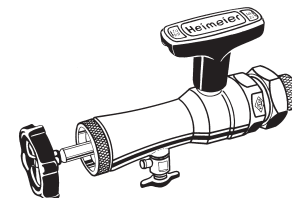

	Objednací č.
Montážní přípravek	9721-00.000

Závitová vsuvka

Kónicky těsnící. Poniklovaná mosaz.

	Objednací č.	Balení	Cena/ks
R 3/8	0121-01.010	1	93
R 1/2	0121-02.010	1	87
R 3/4	0121-03.010	1	170



Kulatý nálietek na tělese ventilu



Matice ke vsuvce

Poniklovaná mosaz.

	Objednací č.	Balení	Cena/ks
10 (3/8")	0121-01.011	1	70
15 (1/2")	0121-02.011	1	79
20 (3/4")	0121-03.011	1	95

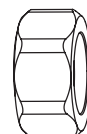

II značka na tělese ventilu



Vsuvka se závitem

pro prodloužení stavební délky ventilu. Poniklovaná mosaz.

Celková délka [mm]		Objednací č.	Balení	Cena/ks
47,0	R 3/8	2201-01.010	1	193
54,0	R 1/2	2201-02.010	1	209
52,5	R 3/4	2201-03.010	1	292

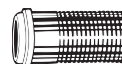

II+ značka na tělese ventilu

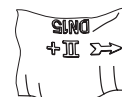

Vsuvka se závitem

standardní délka. Závit po celé délce vsuvky. Pro redukci stavební délky ventilu. Poniklovaná mosaz.

Celková délka [mm]		Objednací č.	Balení	Cena/ks
27,0	R 3/8	2202-01.010	1	71
31,5	R 3/4	2202-02.010	1	113



> Tip

Náhradní plastová krytka

Objednací č. 2101-00.072

Redukovaná vsuvka

pro připojení měděné, přesné ocelové, plastové nebo vícevrstvé trubky. Poniklovaná mosaz.

	L [mm]	Objednací č.
G3/4 x R1/2	26	1321-12.083

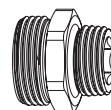



Mikrotherm › Nastavitelný ruční ventil

› Provedení a rozměry dle DIN (D)

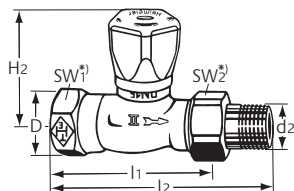

Přímé

DN	D	d2	l1	l2	H2	Kvs	Objednací č.
10 (3/8")	Rp3/8"	R3/8"	59	85	56	1,70	0122-01.500
15 (1/2")	Rp1/2"	R1/2"	66	95	56	2,44	0122-02.500
20 (3/4")	Rp3/4"	R3/4"	74	106	58	2,66	0122-03.500

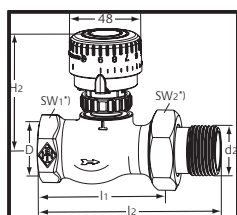

Přímé

DN	D	d2	l1	l2	H2	Kvs	Objednací č.
25 (1")	Rp1"	R1"	84	118	73	6,20	0122-04.500
32 (1 1/4")	Rp1 1/4"	R1 1/4"	95	135	74	8,90	0122-05.500

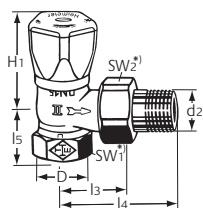

Rohové

DN	D	d2	l3	l4	l5	H1	Kvs	Objednací č.
10 (3/8")	Rp3/8"	R3/8"	26	52	22	56	1,70	0121-01.500
15 (1/2")	Rp1/2"	R1/2"	29	58	26	56	2,44	0121-02.500
20 (3/4")	Rp3/4"	R3/4"	34	66	29	58	2,66	0121-03.500

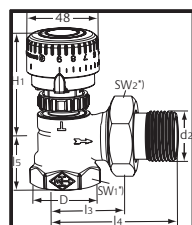

Rohové

DN	D	d2	l3	l4	l5	H1	Kvs	Objednací č.
25 (1")	Rp1"	R1"	40	75	30,5	73	6,60	0121-04.500
32 (1 1/4")	Rp1 1/4"	R1 1/4"	46	85	39	74	10,10	0121-05.500



* SW1: DN 10 = 22 mm, DN 15 = 27 mm
 SW2: DN 10 = 27 mm, DN 15 = 30 mm



Mikrotherm F › Nastavitelný ruční ventil

› Provedení a rozměry dle DIN (D)

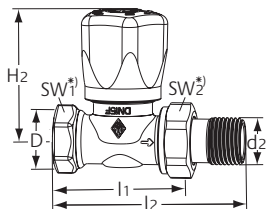

Přímé

DN	D	d2	l1	l2	H2	Kvs	Objednací č.
10 (3/8")	Rp3/8"	R3/8"	50	76	57	1,70	3492-01.500
15 (1/2")	Rp1/2"	R1/2"	55	83	57	2,44	3492-02.500
20 (3/4")	Rp3/4"	R3/4"	65	97	57	2,66	3492-03.500

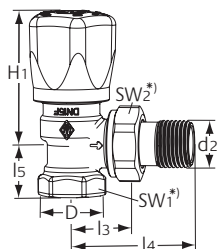

Rohové

DN	D	d2	l3	l4	l5	H1	Kvs	Objednací č.
10 (3/8")	Rp3/8"	R3/8"	24	49	20	58,5	1,70	3491-01.500
15 (1/2")	Rp1/2"	R1/2"	26	53	23	58	2,44	3491-02.500
20 (3/4")	Rp3/4"	R3/4"	30	63	26	56	2,66	3491-03.500



* SW1: DN 10 = 22 mm, DN 15 = 27 mm, DN 20 = 32 mm
 SW2: DN 10 = 27 mm, DN 15 = 30 mm, DN 20 = 37 mm

› Tip

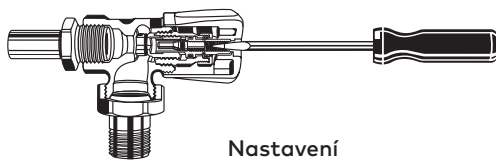

Poznámka:

- Nastavení lze provádět pouze, pokud je ventil zcela uzavřen.
- Po tlakové a topné zkoušce zkontrolujte u ventilů DN 25 a 32 převlečnou matici ucpávky a v případě nutnosti ji dotáhněte.

Nastavení

1. Uzavřete ventil.
2. Vyšroubujte upevňovací šroub hlavice.
3. Zašroubujte šroubovákem vřeteno pro nastavení ve směru hodinových ručiček až na doraz.
4. Pootočte šroubovákem proti směru hodinových ručiček počet otáček dle hodnoty nastavení z diagramu.
5. Nasadte upevňovací šroub do ruční hlavice a pevně dotáhněte.

› Související produkty

Uzavírací šroubení:
strana 24–27

Svěrná šroubení:
strana 44



Regulux

Uzavírací a regulační šroubení s vypouštěním

Provedení

Přímé

Připojení	DN	Kvs	Objednací č.
Vnitřní závit	10 (3/8")	1,31	0352-01.000
	15 (1/2")	1,31	0352-02.000
	20 (3/4")	1,31	0352-03.000
Vnější závit G3/4"	15 (1/2")	1,31	0414-02.000
Viega 15mm	15 (1/2")	1,31	0342-15.000

Rohové

Připojení	DN	Kvs	Objednací č.
Vnitřní závit	10 (3/8")	1,31	0351-01.000
	15 (1/2")	1,31	0351-02.000
	20 (3/4")	1,31	0351-03.000
Vnější závit G3/4"	15 (1/2")	1,31	0361-02.000
Viega 15mm	15 (1/2")	1,31	0341-15.000

Vypouštěcí nástavec
1/2" připojení hadice
0301-00.102



Přímé
Vnitřní závit



Přímé
Vnější závit G3/4"
0414-02.000



Přímé
Viega 15mm
0342-15.000



Rohové
Vnitřní závit



Rohové
Viega 15mm
0341-15.000

Tip

Návod k obsluze

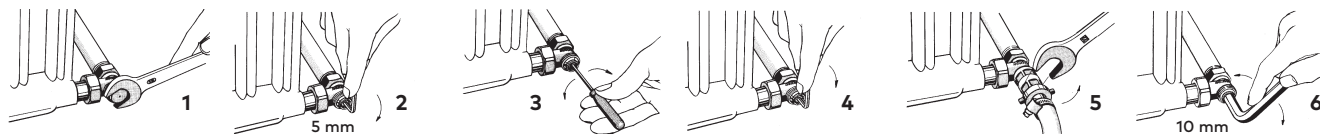

Přednastavení

Povolte a odšroubujte uzavírací víčko pomocí klíče vel. 19 (obr. 1).
Pomocí šestihranného klíče 5mm (SW 5) uzavřete vřeteno otáčením doprava až na doraz (obr. 2).
Kuzelku přednastavení zašroubujte šroubovákem vel. 4mm směrem doprava až na doraz (tj. na nejmenší hodnotu přednastavení = 0).
Požadované přednastavení nastavit otáčením doleva o potřebný počet otáček, zjištěný z diagramu (obr. 3).
Pomocí šestihranného klíče 5mm (SW 5) otevřete vřeteno otočením doleva až na doraz (obr. 4).
Je-li regulační šroubení uzavřeno a následně opět otevřeno, zůstane přednastavení zachováno.

Uzavírání, vypouštění a napouštění

Odšroubujte uzavírací krytku pomocí klíče vel. 19 (obr. 1).
Pomocí šestihranného klíče 5mm (SW 5) uzavřete vřeteno otáčením doprava až na doraz (obr. 2).
Pomocí šestihranného klíče 10mm (SW 10) otočením doleva lehce povolte vypouštěcí šroub.
Našroubujte vypouštěcí přípravek 0301-00.102 na závit šroubení Regulux a klíčem vel. 22 lehce dotáhněte část u šroubení (obr. 3).

Na šroubení vypouštěcího přípravku našroubujte šroubení vypouštěcí hadice 1/2".
Klíčem vel. 22 uvolněte otáčením doleva část u hadice až na doraz.

Pozor: radiátorový ventil musí být na přívodu uzavřený.
U radiátorových ventilů osazených termostatickou hlavicí musíte tuto termostatickou hlavici po dobu vypouštění a napouštění otopného tělesa nahradit ruční hlavicí nebo ochrannou montážní krytkou a jimi pak ventil zcela uzavřít.
Otopné těleso zavzdušněte! Konec hadice musí být níž než otopné těleso (obr. 5).
Otopné těleso můžete demontovat.

Vypouštění otopného tělesa bez vypouštěcího přípravku

Sejměte uzavírací krytku pomocí klíče vel. 19 (obr. 1). Pomocí šestihranného klíče 5mm (SW 5) uzavřete vřeteno otáčením doprava až na doraz (obr. 2).
Pozor: radiátorový ventil musí být na přívodu uzavřený.
Pomocí šestihranného klíče 10mm (SW 10) otáčením doleva lehce povolte vypouštěcí šroub. Pro vypouštění použijte plochou nádobu.
Otopné těleso je nutno zavzdušnit.
Pomocí šestihranného klíče 10mm (SW 10) otáčením doprava utáhněte vypouštěcí šroub (obr. 5).



Regutec › Uzavírací a regulační šroubení

Těleso ventilu: korozivzdorný broz

› Provedení

Přímé

Připojení	DN	Kvs	Objednací č.
Vnitřní závit	10 (3/8")	1,68	0356-01.000
	15 (1/2")	1,74	0356-02.000
	20 (3/4")	1,93	0356-03.000
Vnější závit G3/4"	15 (1/2")	1,74	0366-02.000

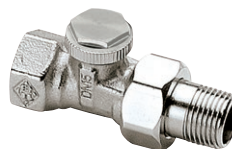

Přímé
Vnitřní závit



Přímé
Vnější závit G3/4"
0366-02.000

Rohové

Připojení	DN	Kvs	Objednací č.
Vnitřní závit	10 (3/8")	1,68	0355-01.000
	15 (1/2")	1,74	0355-02.000
	20 (3/4")	1,93	0355-03.000
Vnější závit G3/4"	15 (1/2")	1,74	0365-02.000



Rohové
Vnitřní závit



Rohové
Vnější závit G3/4"
0365-02.000

› Tip › Návod k obsluze

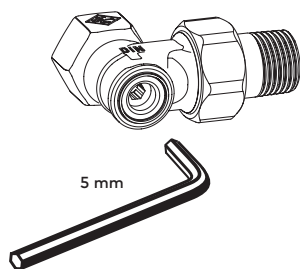

Uzavírání

Radiátorové šroubení Regutec se ovládá šestihlanným klíčem 5mm (SW 5). Uzavírá se otáčením doprava. Bylo-li šroubení použito i pro přednastavení průtoku otopným tělesem, je nutné při uzavírání zjistit příslušný počet otáček z aktuální polohy do úplného uzavření. Jen tak lze při opětovném otevření šroubení nastavit původní přednastavení průtoku.

Přednastavení průtoku

Uzavřete radiátorové šroubení Regutec pomocí šestihlanného klíče 5mm (SW 5). Poté je otevřete o potřebný počet otáček. Počet otáček pro správné přednastavení průtoku otopným tělesem lze určit z návrhových diagramů a technických údajů, uvedených dále.
Z výroby je šroubení zcela otevřeno.

› Související produkty

Svěrná šroubení: **strana 44**



Regutec F > Uzavírací radiátorové šroubení

Těleso ventilu: mosaz

> Provedení

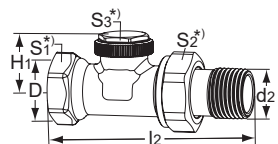

Přímé

DN	D	d2	l2	H1	Kvs	Objednací č.
10 (3/8")	Rp3/8"	R3/8"	75	24	1,68	0332-01.000
15 (1/2")	Rp1/2"	R1/2"	82	24	1,74	0332-02.000
20 (3/4")	Rp3/4"	R3/4"	98	25,5	1,93	0332-03.000

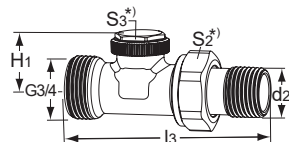

Přímé

DN	d2	l3	H1	Kvs	Objednací č.
15 (1/2")	R1/2"	82	24	1,74	0334-02.000

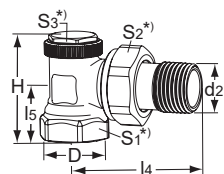

Rohové

DN	D	d2	l4	l5	H	Kvs	Objednací č.
10 (3/8")	Rp3/8"	R3/8"	49	20	39	1,68	0331-01.000
15 (1/2")	Rp1/2"	R1/2"	53	23	43	1,74	0331-02.000
20 (3/4")	Rp3/4"	R3/4"	63	26	48	1,93	0331-03.000

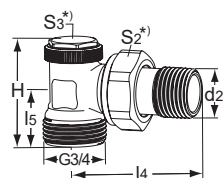

Rohové

DN	D	d2	l4	l5	H	Kvs	Objednací č.
15 (1/2")	Rp1/2"	R1/2"	53	23	43	1,74	0333-02.000



> Přehled radiátorových šroubení

	Regulux	Regutec	Regutec F
Uzavírání	●	●	●
Vypouštění	●		
Nastavení	●	●	●
Paměť nastavení	●		

> Související produkty

Svěrná šroubení: strana 44



Vekolux

Uzavírací šroubení s vypouštěním pro otopná tělesa s integrovanou ventilovou vložkou

Provedení – dvoutrubkové soustavy

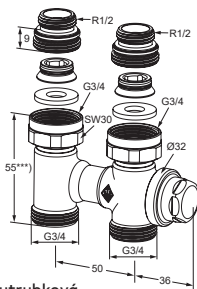

Dvoutrubková soustava

Přímé

Připojení k tělesu	Kvs *	Objednací č.
Rp 1/2" / G3/4"	1,48	0530-50.000

Rohové

Připojení k tělesu	Kvs *	Objednací č.
Rp 1/2" / G3/4"	1,48	0531-50.000

Provedení – jednotrubkové soustavy

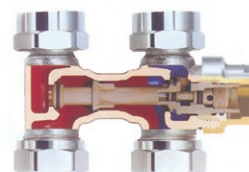

Jednotrubková soustava

Přímé

Připojení k tělesu	Kvs *	Objednací č.
Rp 1/2" / G3/4"	1,27	0534-50.000

Rohové

Připojení k tělesu	Kvs *	Objednací č.
Rp 1/2" / G3/4"	1,27	0535-50.000

*) Celkem pro přívodní i zpětné potrubí



Přímé
0530-50.000



Rohové
0531-50.000



Vypouštěcí nástavec
0311-00.102



Krytka pro přímé
i rohové provedení
Bílá
3850-50.553

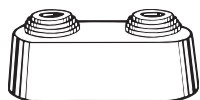

Dvojitá růžice
0520-00.093

Tip

Návod k obsluze

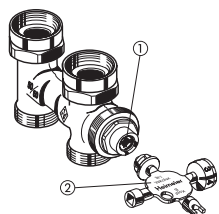

1. Vřetenem
2. Univerzální klíč
Obj.č. 0530-01.433

Uzavírání

Uzavírací kuželky přípojovacího šroubení Vekolux jsou těsněny měkkými O-kroužky. Proto není potřeba při obsluze šroubení vynakládat velké síly ani používat jiné nářadí. K obsluze přípojovacího šroubení Vekolux slouží nastavovací nebo univerzální klíč, nasazený příslušnou stranou na vřeteně šroubení. Otáčením doprava se současně uzavírá přívodní i zpětné potrubí. U šroubení Vekolux pro jednotrubkové soustavy je průtok v primárním okruhu zachován i při uzavření šroubení.

Nastavení součinitele zatékání

Připojovací šroubení Vekolux pro jednotrubkové soustavy je z výroby plně otevřeno. Součinitel zatékání je tak nastaven na 50 %. Změnu nastavení součinitele zatékání na 35 % provedete úplným uzavřením přípojovacího šroubení a následným otočením vřeteně o 3,5 otáčky.

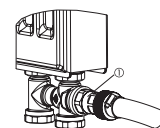

1. Vypouštěcí přípravek pro hadici 1/2"

Vypouštění

Uzavřete přívodní i zpětné potrubí podle bodu „Uzavírání“. Šestihranným klíčem 4,5 mm otočením doleva lehce uvolněte přítlačný kus. Našroubujte vypouštěcí přípravek a lehce dotáhněte za spodní šestihran pomocí šestihranného klíče 25 mm. Poté na vypouštěcí přípravek našroubujte šroubení vypouštěcí hadice (1/2"). Šestihranným klíčem 22 mm uvolněte horní šestihran na straně připojení hadice a povolte jej proti směru hodinových ručiček až na doraz.

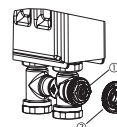

1. Vřetenem
2. Nastavovací klíč 3670-01.142



Vekotrim › Armatury pro otopná tělesa s integrovanou ventilovou vložkou

› Provedení – dvoutrubkové soustavy

Přímé

Připojení k tělesu	Kvs *	Objednací č.
Vnitřní závit Rp1/2"	1,80	0564-50.000
Vnější závit G3/4"	1,80	0566-50.000



Rohové

Připojení k tělesu	Kvs *	Objednací č.
Vnitřní závit Rp1/2"	1,80	0565-50.000
Vnější závit G3/4"	1,80	0567-50.000



*) Celkem pro přívodní i zpětné potrubí

› Porovnání

	Vekolux	Vekotrim	Multilux V Eclipse
2-trubkové soustavy	●	●	●
1-trubkové soustavy	●		
Pro vnitřní závit Rp1/2"	●	●	●
Pro vnější závit G3/4"	●	●	●
Uzavírání	●	●	●
Vypouštění	●		
Automatické omezení průtoku			●

› Náhradní díly

Pro uzavírací šroubení **Vekolux** a **Vekotrim**:
strana 45

› Související produkty

Svěrná šroubení: **strana 44**
Křížový kus: **strana 130**

Termostatické vložky do těles VK

Termostatická vložka VHV

Pro tělesa s integrovaným ventilem.
Se 6 stupni přednastavení. Od roku 2006.
Pro tělesa Korado, Superia, Demrad, Henrad, Stelrad

Připojení	Objednací č.
G 1/2	4333-00.301

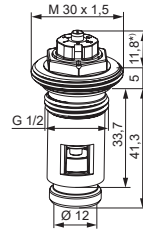

Termostatická vložka VHV

Pro tělesa s integrovaným ventilem.
Se 6 stupni přednastavení. Od října 1999.
Pro tělesa Biasi, Concept, Korado, ECA.

Připojení	Objednací č.
G 1/2	4340-00.301

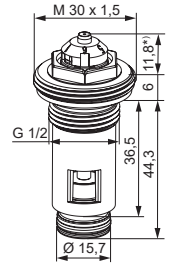

Termostatická vložka VHV8S

Pro otopná tělesa typu VK s integrovaným ventilem. S 8 stupňovou, plynule nastavitelnou škálou. Korado, U.S. Steel, Henrad, Caradon Stelrad. Od roku 2006. KEYMARK certifikováno a testováno dle EN 215.

Připojení	Objednací č.
G 1/2	4360-00.300

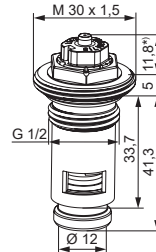

Termostatická vložka Eclipse

Pro otopná tělesa s integrovanými ventily. S automatickým omezovačem průtoku. Vhodné např. pro Korado, U.S. Steel. (Korad), Coskunöz (Copa), Rettig (Purmo), Vasco, Brugman, Superia

Připojení	Objednací č.
G 1/2	4381-00.300

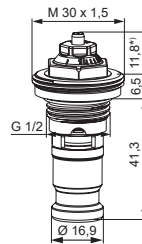

Termostatická vložka Eclipse

Pro otopná tělesa s integrovanými ventily. S automatickým omezovačem průtoku. Vhodné např. pro Kermi

Připojení	Objednací č.
G 1/2	4383-00.300

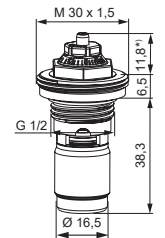



E-Z ventil › Jednobodový termostatický ventil s uzavíracím šroubením

› Provedení – dvoutrubkové soustavy



Přímé

Připojení k tělesu	Kvs	Objednací č.
Vnitřní závit Rp1/2"	0,83	3878-02.000

Rohové

Připojení k tělesu	Kvs	Objednací č.
Vnitřní závit Rp1/2"	0,83	3879-02.000

› Provedení – jednotrubkové soustavy



Přímé

Připojení k tělesu	Kv	Objednací č.
Vnitřní závit Rp1/2"	1,50	3876-02.000

Rohové

Připojení k tělesu	Kv	Objednací č.
Vnitřní závit Rp1/2"	1,50	3877-02.000

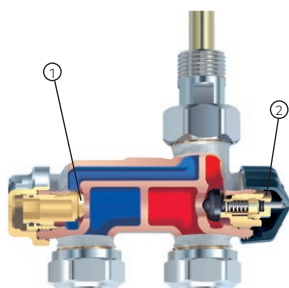

Dvoutrubková soustava
černá ochranná krytka

1. regulační / uzavírací kuželka
2. vrchní díl

Náhradní díly:
rozdělovací kroužek
3876-00.130

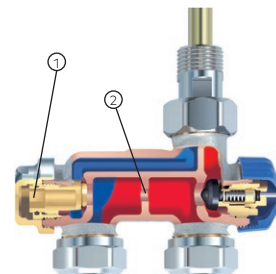

Jednotrubková soustava
modrá ochranná krytka

1. uzavírací kuželka
2. obtokový otvor

› Tip › Návod k obsluze

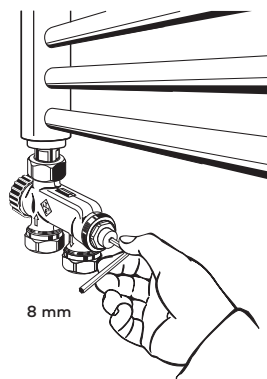

Uzavírání

Zpátečku ventilu E-Z uzavřete pomocí šestihybného klíče 8mm (SW8) otáčením doprava. Uzavíráte-li dvoutrubkové provedení ventilu E-Z, je třeba pečlivě zaznamenat původní přednastavení ventilu, aby jej bylo možné po opětovném otevření bezpečně obnovit. Jinak bude narušeno hydraulické vyvážení soustavy. Původní potrubí se uzavírá otáčením ruční hlavičky nebo ochrannou krytkou vrchního dílu ventilu. V případě odmontování otopného tělesa je z bezpečnostních důvodů třeba zajistit vývod ventilu E-Z do otopného tělesa ochrannou krytkou G3/4".

Přednastavení (dvoutrubkového provedení)

Přednastavení ventilu E-Z provedete tak, že nejprve ventil plně uzavřete a následně otevřete o požadovaný počet otáček. Ventil je z výroby plně otevřen.

› Záměna přívodu a zpátečky

Při záměně přívodu a zpátečky lze ventil přestavět. Podrobné informace **strana 128**

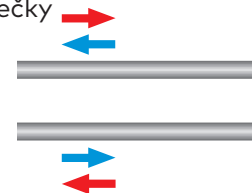

› Související produkty

Termostatické hlavice: **strana 40–43**
Svěrná šroubení: **strana 44**

› Náhradní díly

strana 45



Multilux

Termostatický ventil včetně uzavíracího a regulačního šroubení s vypouštěním

(pro otopná tělesa bez ventilové vložky, rozteč připojení 50 mm)

Provedení – dvoutrubkové soustavy

Dvoutrubková soustava
bílá ochranná krytka

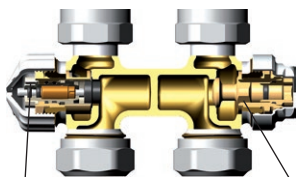

1. termostatická vložka V-exact II s přednastavením
2. uzavírací šroubení s vypouštěním

Přímé

Připojení k tělesu	Kvs	Objednací č.
Rp 1/2" / G 3/4"	0,67	3850-02.000

Rohové

Připojení k tělesu	Kvs	Objednací č.
Rp 1/2" / G 3/4"	0,67	3851-02.000

Provedení – jednotrubkové soustavy

Jednotrubková soustava
modrá ochranná krytka

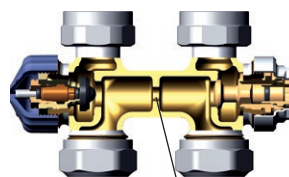

3. obtokový otvor

Přímé

Připojení k tělesu	Kvs	Objednací č.
Rp 1/2" / G 3/4"	1,50	3854-02.000

Rohové

Připojení k tělesu	Kvs	Objednací č.
Rp 1/2" / G 3/4"	1,50	3855-02.000

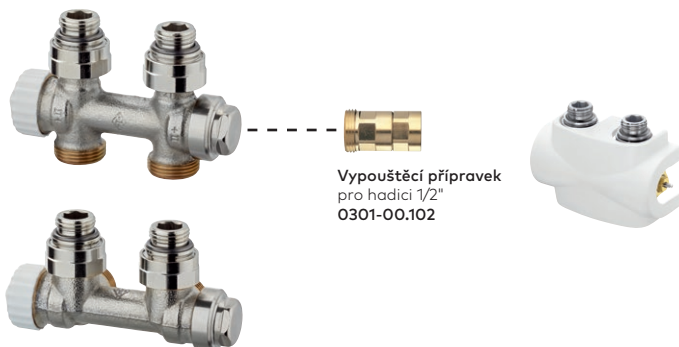

Vypouštěcí přípravek
pro hadici 1/2"
0301-00.102



Záměna přívodu a zpátečky

Ventilovou vložku a regulační šroubení lze zaměnit. Viz návod k montáži.

Tip

Návod k obsluze

Uzavírání

Uzavírací kuželka zpětného potrubí radiátorového ventilu Multilux je ovládána pomocí šestihranného klíče 5 mm (SW 5). Uzavírá se otáčením doprava (viz. obr.). Přívodní potrubí je možno uzavřít pomocí vrchního dílu ventilu otáčením krytky nebo ruční hlavice doprava.

Vypouštění

Uzavřete přívodní i zpětné potrubí podle bodu „Uzavírání“. Šestihranným klíčem 10 mm (SW 10) otočením doleva lehce uvolněte přítlačný kus. Našroubujte vypouštěcí přípravek a lehce dotáhněte za spodní šestihran pomocí šestihranného klíče 22 mm (SW 22). Poté na vypouštěcí přípravek našroubujte šroubení vypouštěcí hadice (1/2"). Šestihranným klíčem 22 mm (SW 22) uvolněte horní šestihran na straně připojení hadice a natáhněte jej otočením doleva až k záračce (viz. obr.).

Nastavení (dvoutrubková soustava)

Nastavení lze plynule provést nastavením v rozmezí 1 až 8. Mezi uvedenými hodnotami nastavení je 7 dalších značek pro přesnější nastavení. Hodnota 8 je standardní nastavení z výroby. Nastavení může upravovat technik pomocí nastavovacího klíče nebo otevřeného klíče 13 mm. Tím je zamezen třetím osobám neoprávněný zásah do nastavení ventilu.

- Nasadíte nastavovací klíč na horní díl ventilu.
- Otáčíte klíčem až se požadovaná hodnota nastavení kryje s drážkou na tělese ventilu.
- Sejměte klíč. Hodnota nastavení se zobrazí na horním dílu ventilu (viz obrázek).

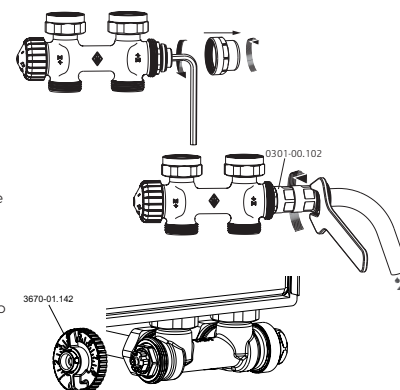



Multilux 4-Set > Termostatický ventil v přímém i rohovém provedení (lze přestavět), s plynulým nastavením a uzavíráním s vypouštěním

(Pro otopná tělesa bez ventilové vložky, rozteč připojení 50 mm)

Multilux 4 set se skládá z:

- > Multilux 4 termostatické ventilové vložky
- > R1/2 redukce pro připojení otopného tělesa
- > G3/4 redukce pro připojení otopného tělesa
- > Krytky pro zaslepení volných vývodů, G3/4
- > Kryt
- > Termostatická hlavice DX

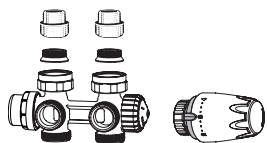

Nastavitelný pro 2-trubkové i 1-trubkové soustavy

Připojení k tělesu	Objednací č.
Bílá RAL 9016	9690-42.000
Černá RAL 9005	9690-64.000



2-trubkové

Připojení k tělesu	Objednací č.
Bílá RAL 9016	9690-27.000



1. R1/2 Připojení otopného tělesa
2. G3/4 Připojení otopného tělesa
3. G3/4 Uzavírací víčka
4. Ventilová vložka V-exact II s plynulým nastavením
5. Zkrat
6. Uzavírací šroubení



> Tip

Příklad použití
Koupelnové otopné těleso

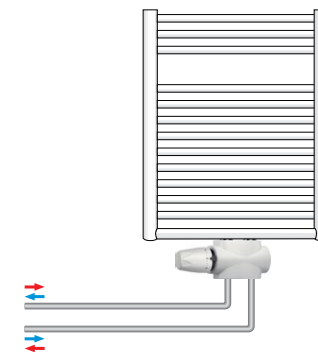

Multilux 4 - Set, bílá RAL 9016





Multilux 4-Set >

Termostatický ventil v přímém i rohovém provedení (lze přestavět), s plynulým nastavením a uzavíráním s vypouštěním (pro otopná tělesa bez ventilové vložky, rozteč připojení 50 mm)

> Tip > Návod k obsluze

Přestavba z přímého na rohové provedení

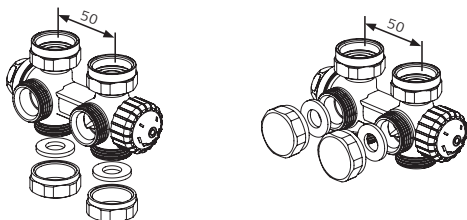

Záměna ventilové ložky a uzavíracího šroubení

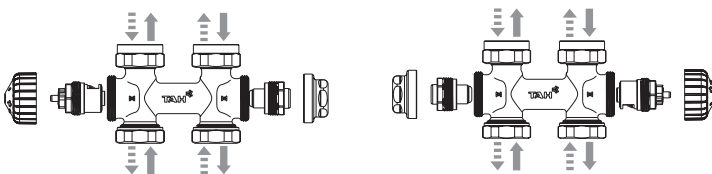

V balení jsou obě redukce pro připojení

Rp 1/2

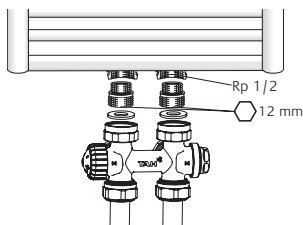

G 3/4

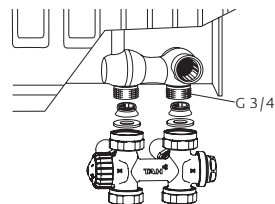

Uzavírání

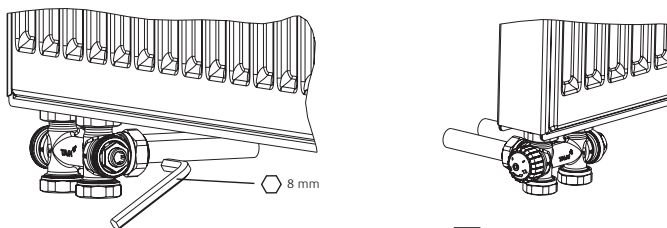

Změna dvoutrubkového na jednotrubkové provedení u typu s touto možností

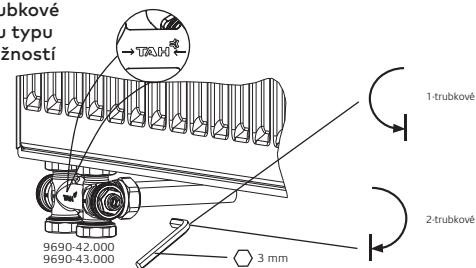

Nastavení ventilové vložky

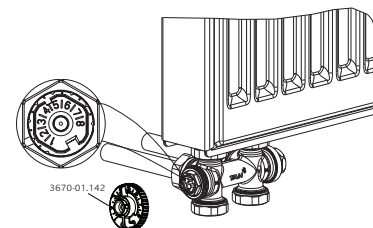

> Tip

Nastavovací klíč na Multilux 4-Set společný pro Multilux 4 a V-exact II 3670-01.142



> Související produkty

Svěrná šroubení: strana 44



Multilux 4-Set s hlavicí Halo >

Termostatický ventil v přímém i rohovém provedení (lze přestavět), s plynulým nastavením a uzavíráním s vypouštěním (pro otopná tělesa bez ventilové vložky, rozteč připojení 50 mm)

Set obsahuje:

- › Ventil Multilux 4
- › Termostatickou hlavicí HALO
- › Šroubení pro otopné těleso s vnitřním závitem Rp1/2"
- › Šroubení pro otopné těleso s vnějším závitem G3/4"
- › Plastovou krytku ventilu

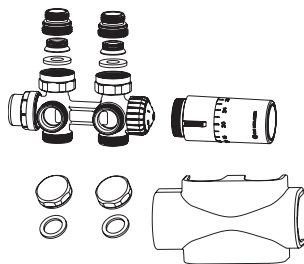

> Provedení – jednotrubkové (dvoutrubkové) soustavy (lze změnit)

Přímé nebo rohové provedení dle volby

Připojení k tělesu	Barva	Kvs	Objednací č.
Balení obsahuje obě redukce: Rp1/2" i G3/4"	Bílá RAL 9016	1,50	9690-42.800
	Chrom	1,50	9690-43.800

> Provedení – dvoutrubkové soustavy

Přímé nebo rohové provedení dle volby

Připojení k tělesu	Barva	Kvs	Objednací č.
Balení obsahuje obě redukce: Rp1/2" i G3/4"	Bílá RAL 9016	0,67	9690-27.800
	Chrom	0,67	9690-28.800

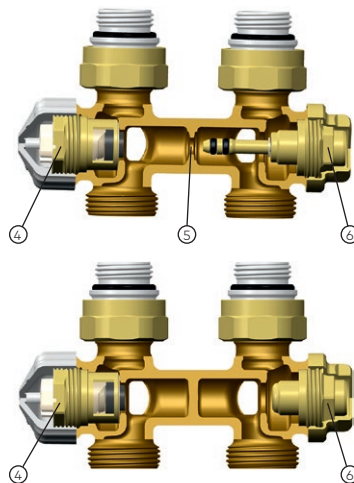

1. G3/4" Připojení otopného tělesa
2. R1/2" Připojení otopného tělesa
3. G3/4" Uzavírací víčka
4. Ventilová vložka s plynulým nastavením
5. Obtokový otvor
6. Uzavírací šroubení

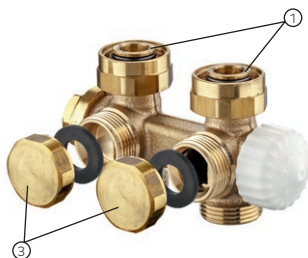

Multilux 4 lze přestavět na přímé nebo rohové provedení uzavřením příslušných otvorů.



> Tip

Příklad použití



Při záměně přívodu a zpátečky lze vzájemně zaměnit ventilovou vložku a uzavírací šroubení.

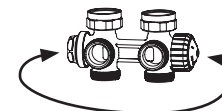



Multilux 4-F-Set › Pro otopná tělesa se spodním dvoubodovým připojením R1/2 nebo G3/4 a přídatným okruhem podlahového vytápění s omezovačem teploty zpátečky RTL

Set obsahuje:

- › Multilux 4-F termostatický ventil,
- › Připojení k tělesu R 1/2,
- › Připojení k tělesu G 3/4,
- › Bílý plastový kryt, RAL 9016,
- › Termostatickou hlavici DX, bílá RAL 9016, pro regulaci prostorové teploty
- › Termostatickou hlavici DX-RTL včetně teplotního můstku pro regulaci teploty zpátečky okruhu podlahového vytápění.

(pro otopná tělesa bez ventilové vložky, rozteč připojení 50 mm)



› Provedení – dvoutrubkové/jednotrubkové soustavy (lze změnit)

Přímé nebo rohové provedení dle volby

Barva	Kvs	Objednací č.
Bílá RAL 9016	1,50	9690-57.800

Multilux 4-F řez

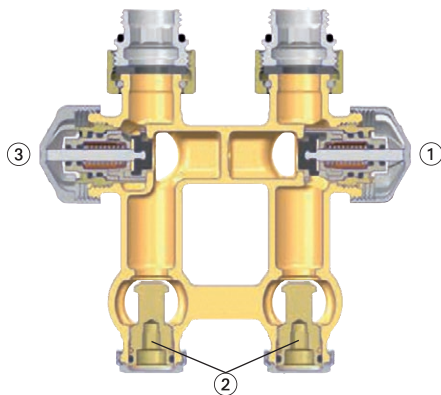

1. Termostatická vložka V-exact II s přednastavením pro omezovač teploty zpátečky
2. Uzavírání
3. Termostatická vložka V-exact II s přednastavením pro termostatickou hlavici

Příklad použití

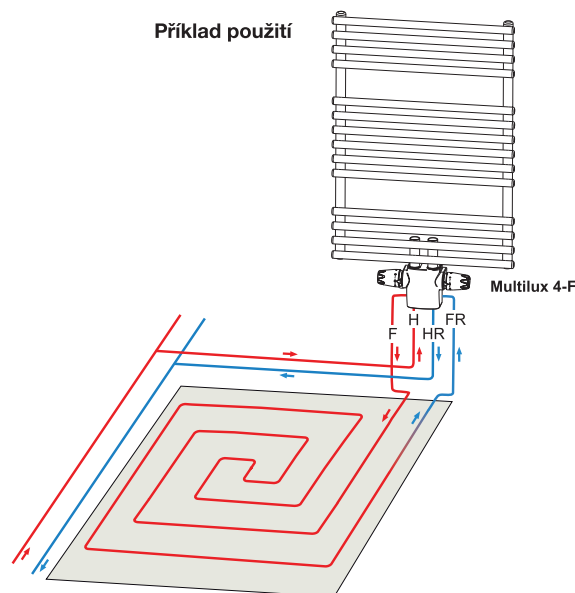

Multilux V Eclipse

› Termostatický ventil nebo připojovací šroubení s AFC technologií, uzavíráním a vypouštěním



Unikátní vlastnosti:

- › Integrovaný automatický omezovač průtoku eliminuje nadprůtoky
- › Rozsah průtoku 10–150 l/h
- › Stranová zaměnitelnost umožňuje montáž na otopné těleso s pravým i levým připojením

Podívejte se na videonávody:

- › Instalace Multiluxu V



- › Záměna přívodu a zpátečky u Multiluxu V



› Provedení – dvoutrubkové soustavy

Přímé

Připojení k tělesu	Objednáací č.
Vnitřní závit Rp1/2" / G3/4"	3865-02.000



Rohové

Připojení k tělesu	Objednáací č.
Vnitřní závit Rp1/2" / G3/4"	3866-02.000



Hodnoty nastavení ventilové vložky pro různé výkony otopných těles a teplotní spády.

Q [W]	200	250	300	400	500	600	700	800	900	1000	1200	1400	1600	1800	2000	2200	2400	2600	2800	3000	3200	3400	3600	3800	4000	4800	5300	6500	6800	
Δt [K]																														
10	2	2	3	3	4	5	6	7	8	9	10	12	14	15																
15	1	1	2	2	3	3	4	5	5	6	7	8	9	10	12	13	14	15												
20	1	1	1	2	2	3	3	4	4	5	6	7	8	9	10	10	11	12	13	14	15									
30	1	1	1	1	1	2	2	2	2	3	3	4	5	5	6	6	7	8	8	7	9	9	10	11	12	14	15			
40		1	1	1	1	1	2	2	2	2	3	3	3	4	4	5	5	6	6	7	7	7	8	8	9	10	11	14	15	

Q = Výkon otopného tělesa
 Δt = Teplotní spád
 Δp = Tlaková diference

Příklad:

Q = 1000 W, t = 15 K
 Hodnota nastavení: 6 (= 60 l/h)

Δp min. 10–100 l/h = 10 kPa
 Δp min. 100–150 l/h = 15 kPa

› Související produkty

Svěrná šroubení: **strana 44**

› Tip › Designová krytka šroubení



Pro přímé i rohové provedení

Barva	Objednáací č.
Bílá RAL 9016	3850-10.553



Multilux 4-Eclipse-Set s hlavicí Halo >

Termostatický ventil v přímém i rohovém provedení (lze přestavět) s AFC technologií, uzavíráním a vypouštěním

(pro otopná tělesa bez ventilové vložky, rozteč připojení 50 mm)

Set obsahuje:

- > Ventil Multilux 4 Eclipse
- > Termostatickou hlavicí **HALO**
- > Šroubení pro otopné těleso s vnitřním závitem Rp1/2"
- > Šroubení pro otopné těleso s vnějším závitem G3/4"
- > Plastovou krytku ventilu

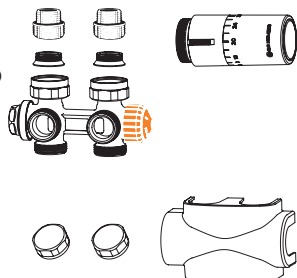

> Provedení – dvoutrubkové soustavy

Přímé nebo rohové provedení dle volby

Hlavice	Barva	Objednací č.
Termostatická hlavice HALO	Bílá RAL 9016	9690-58.800
	Chrom	9690-59.800

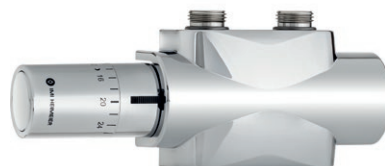

Multilux 4-Eclipse-Set, hlavice HALO chromované: 9690-59.800



Multilux 4-Eclipse-Set, hlavice HALO bílá RAL 9016: 9690-58.800

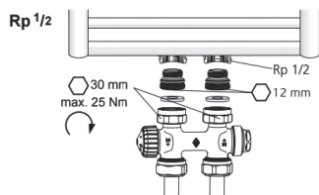

Redukce pro připojení k vnitřnímu i vnějšímu závitu na otopném tělese jsou součástí balení.

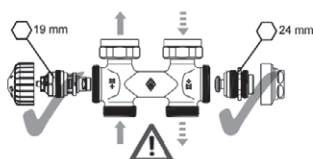
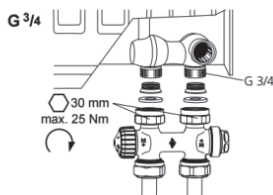

Lze zaměnit přívod a zpátečku prohozením ventilových vložek.

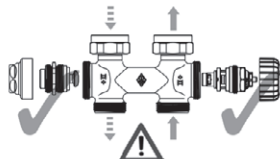

Multilux 4-Eclipse lze přestavět na přímé nebo rohové provedení uzavřením příslušných otvorů.

Mistr na divoké vodě

Termostatický ventil Eclipse 300:

- **Rozsah průtoku 30-300 l/h**
- AFC® technologie automatické regulace průtoku
- Snadné nastavení maximálního průtoku pomocí nastavovacího klíčku přímo na tělese ventilu
- Rychlejší hydronické vyvážení soustavy bez složitých výpočtů
- Ideální pro projekty s velkými otopnými tělesy nebo nízkým teplotním spádem
- Vhodné pro novostavby a naprosto ideální pro rekonstrukce



Eclipse:
Oranžová krytka pro 10-150 l/h
Zelená krytka pro 30-300 l/h

DX-sety



DX-ventil-kompakt-set

PŘÍMÉ PŘÍPOJENÍ



Obj. č. setu	Termostatická hlavice DX	Vekotřím	Pro otopná tělesa
DXVTRIMP12	6700-00.500	Rp 1/2" přímý 0564-50.000	KORADO, DiaNorm, Purmo

ROHOVÉ PŘÍPOJENÍ



Obj. č. setu	Termostatická hlavice DX	Vekotřím	Pro otopná tělesa
DXVTRIMK12	6700-00.500	Rp 1/2" rohový 0565-50.000	KORADO, DiaNorm, Purmo

DX-klasik-set Rp 1/2"



PŘÍMÉ PŘÍPOJENÍ

Obj. č. setu	Termostatická hlavice DX	V-exact II	Regutec
DXVEX2REGP	6700-00.500	Rp 1/2" přímý 3712-02.000	Rp 1/2" přímý 0356-02.000

DX-klasik-set G 3/4"



PŘÍMÉ PŘÍPOJENÍ

Obj. č. setu	Termostatická hlavice DX	V-exact II	Regutec
DXVEX2REGP34	6700-00.500	G 3/4" přímý 3720-02.000	G 3/4" přímý 0366-02.000

DX-Multilux-set



STŘEDOVÉ PŘÍPOJENÍ

Obj. č. setu	Termostatická hlavice DX	Multilux
DXMULTIK12	6700-00.500	Rp 1/2"/G 3/4" rohový 3851-02.000



ROHOVÉ PŘÍPOJENÍ

Obj. č. setu	Termostatická hlavice DX	V-exact II	Regutec
DXVEX2REGK	6700-00.500	Rp 1/2" rohový 3711-02.000	Rp 1/2" rohový 0355-02.000



ROHOVÉ PŘÍPOJENÍ

Obj. č. setu	Termostatická hlavice DX	V-exact II	Regutec
DXVEX2REGK34	6700-00.500	G 3/4" rohový 3719-02.000	G 3/4" rohový 0365-02.000

Termostatické hlavice

› Přehled

Připojovací závit M30×1,5



		K	DX	HALO	WK	F	Halo-B
Standardní bílá	6–28°C	6000-09.500	6700-00.500	7500-00.500	7300-00.500		
Standardní bílá	8–26°C						2500-00.500
Standardní chrom	6–28°C		6700-00.507	7500-00.501			
S nulovou polohou	0–28°C 0–27°C (pro F)	7000-00.500		7550-00.500		2802-00.500	
Pro bazény	15–35°C	6200-00.500					
S dálkovým čidlem	1,25 m	6001-00.500					
	2 m	6002-00.500				2802-00.500	
	5 m	6005-00.500				2805-00.500	

Nejvíce oblíbená hlavice na českém trhu



Termostatická hlavice
K



Termostatická hlavice
K s dálkovým čidlem



Termostatická hlavice
DX



Termostatická hlavice
WK



Termostatická hlavice
Halo-B



Termostatická hlavice
HALO



HALO



Termostatická hlavice
F

› Tip ›

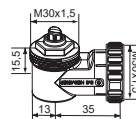

Barva **Objednací č.**

Úhlové připojení M30x1,5 **7300-00.700**

› Návody

Blokování teplot vnějšími zářkami (K, VK, WK): **strana 131**
 Omezení a zablokování teploty (K, VK, WK): **strana 131–134**
 Základní (tovární) nastavení (K, VK): **strana 135**

Termostatické hlavice › Se zabezpečením pro veřejné prostory



Termostatická hlavice K

Způsob zabezpečení	Teplotní rozsah	Objednací č.
Zabezpečovacím kroužkem	6–28°C	6020-00.500
	0–28°C	7020-00.500
2 šroubky v přípojovací matici	6–28°C	6040-00.500



Termostatická hlavice K se zabezpečovacím kroužkem



Termostatická hlavice K zabezpečená 2 šroubky v matici

Termostatická hlavice K – s dálkovým čidlem – kapilára 2 m

Způsob zabezpečení	Teplotní rozsah	Objednací č.
Zabezpečovacím kroužkem	6–27°C	6022-00.500
2 šroubky v přípojovací matici	6–27°C	6042-00.500



Termostatická hlavice K s dálkovým čidlem se zabezpečovacím kroužkem nebo zabezpečená 2 šroubky v matici

Termostatická hlavice B – nejvyšší stupeň zabezpečení –

změna teploty pouze speciálním klíčem, odolný model proti ulomení, speciální postup montáže

Způsob zabezpečení	Teplotní rozsah	Objednací č.
Speciální uchycení k radiátorovému ventilu	8–26°C	2500-00.500



Termostatická hlavice B se speciálním uchycením

› **Tip** › Stáhněte si brožuru s přehledem termostatických hlavice Heimeier a jejich klíčových vlastností na našem webu.



› Návody

Nastavení teploty na hlavici HALO-B: **strana 131**
Postup montáže hlavice HALO-B: **strana 137–138**

Termostatické hlavice K › S příložným nebo ponorným čidlem

› Termostatická hlavice K s příložným čidlem

S teplovodnou základnou a upevňovacím materiálem

Rozsah nastavení	Délka kapiláry	Objednací č.
20–50°C	2 m	6402-00.500



Bez příslušenství

Rozsah nastavení	Délka kapiláry	Objednací č.
10–40°C	2 m	6412-09.500
20–50°C	2 m	6402-09.500
40–70°C	2 m	6602-00.500
60–90°C	2 m	6662-00.500



Ponorné pouzdro

	Objednací č.
Mosaz, 1/2" x 186 mm celkové délky	6602-00.363



Teplovodná základna a pružina pro uchycení

	Objednací č.
	6402-00.200



› Termostatická hlavice K s ponorným čidlem

Se spirálovým ponorným čidlem

R 1/2 x 118 mm celkové délky

Rozsah nastavení	Délka kapiláry	Objednací č.
20–70°C	2 m	6672-00.500



› Tip

Příklad použití

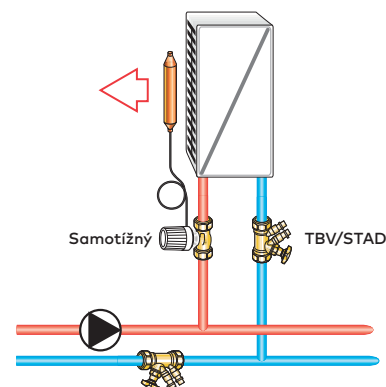
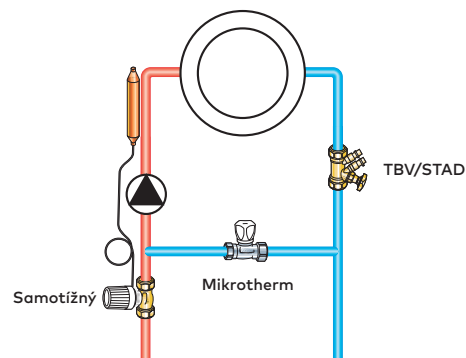
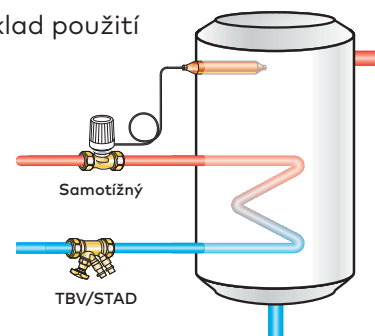

Termostatické hlavice › Pro ventily jiných výrobců



Typ hlavice	Typ ventilu	Provedení	Teplotní rozsah	Objednací č.
VK	Danfoss RA	Standardní	6–28°C	9710-24.500
		S nulovou polohou	0–28°C	9711-24.500
		S ochranou proti zcizení 2 šroubky v přípojovací matici	6–28°C	9710-40.500
K	Vaillant Ø30	série od 1987	6–28°C	9712-00.500
	Danfoss RAV		6–28°C	9800-24.500
	pro Danfoss RAVL		6–28°C	9700-24.500
DX	Danfoss RA	Standardní	6–28°C	9724-24.500
DX (připojení M28x1,5)	TA (do roku 1999)		6–28°C	9724-28.500
	Herz (od roku 1999)		6–28°C	9724-30.500



VK
9710-24.500



K
9712-00.500



DX pro Danfoss RA
9724-24.500



DX pro TA M28x1,5
9724-28.500

Termostatické hlavice VK jsou vhodné např. pro následující otopná tělesa s integrovanými ventily:

- › Baufa
- › Bemm
- › Brötje
- › Brugman
- › Buderus
- › CICH
- › De Longhi
- › Küpper
- › Myson
- › Northor
- › Ocean
- › Rio
- › Schäfer
- › Thermotechnik
- › Vogel & Noot

› Tip

› Hlavice Heimeier se závitem M30x1,5 lze osadit na jiné ventily pomocí redukcí:

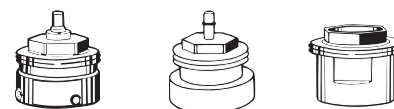

Danfoss RA	9702-24.700
Vaillant	9700-27.700
Tour & Andersson (M28x1,5)	9701-28.700
Herz	9700-30.700
Comap	9700-55.700
Oventrop (M30x1)	9700-10.700
Giacomini	9700-33.700

Redukce pro připojení termostatických hlavice Heimeier s přípojovacím závitem M30x1,5 na ventilovou vložku se svěrným připojením pro otopná tělesa **VogelNoot a Buderus s ventilovou vložkou Danfoss** **9704-24.700**

Svěrná šroubení ›



Pro měděné, přesné ocelové trubky

Připojení	Závit	Rozměr trubky	Objednací č.
Vnější závit	G3/4"	12	3831-12.351
		15	3831-15.351
		18	3831-18.351
Vnitřní závit	DN10 (3/8")	12	2201-12.351
		15	2201-15.351
		18	2201-18.351

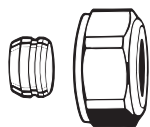

Na vnější závit

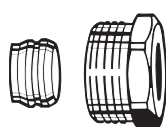

Na vnitřní závit

Pro měděné, přesné ocelové trubky měkce těsnící

Připojení	Závit	Rozměr trubky	Objednací č.
Vnější závit	G3/4"	15	1313-15.351
		18	1313-18.351

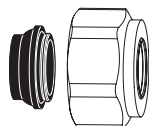

Pro měděné, přesné ocelové, plastové nebo vícevrstvé trubky

	Závit	L [mm]	Objednací č.
Redukovaná vsuvka	G3/4" × R1/2"	26	1321-12.083
Dvojitá vsuvka – oboustranné připojení	G3/4" × G3/4"		1321-03.081



Redukovaná vsuvka



Dvojitá vsuvka

Pro plastové trubky

Připojení	Závit	Rozměr trubky	Objednací č.
Vnější závit	G3/4"	14×2	1311-14.351
		16×2	1311-16.351
		17×2	1311-17.351
		18×2	1311-18.351
		20×2	1311-20.351

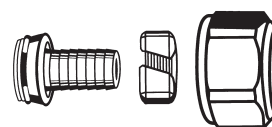

Pro vícevrstvé plastové trubky

Připojení	Závit	Rozměr trubky	Objednací č.
Vnější závit	G3/4"	16×2	1331-16.351
Vnitřní závit	DN15 (1/2")	16×2	1335-16.351



Na vnější závit

Na vnitřní závit
Nelze použít pro ventily
CALYPSO

Opěrné pouzdro pro měděné, přesné ocelové trubky o síle stěny 1 mm

Připojení	Rozměr trubky	L [mm]	Objednací č.
Vnější závit	12	25,0	1300-12.170
	15	26,0	1300-15.170
	18	26,8	1300-18.170





Příslušenství a náhradní díly >

> Příslušenství termostatických ventilů a hlavice

Ochrana proti neoprávněné manipulaci a změně nastavení

Sada 5 ks, přípojovací závit M30×1,5

Objednací č.

Obsahuje plastový kryt a pojistný kroužek se zabezpečením

- Vhodná pro ventily a ventilové vložky HEIMEIER
- Vhodná pro TA-COMPACT-P tam, kde není pohon a je potřeba zajistit ventil proti manipulaci

52 164-100



Ruční hlavice

Přípojovací závit M30×1,5

Provedení

Barva

Objednací č.

Pro všechny radiátorové ventily Heimeier

s rýhovanou maticí

bílá RAL 9016

2001-00.325

Teplota teplotnosné látky max. 100°C

s přímým připojením

bílá RAL 9016

1303-01.325

chromovaná

1303-10.325



Stahovací přípravek k termostatickým hlavícím

Stahovací přípravek

Objednací č.

Pro kryt čidla termostatických hlavice K, VK a omezovače teploty zpátečky RTL

6000-00.138



Nastavovací klíč

Objednací č.

Pro V-exact II od 2012, Calypso exact, Vekolux a Multilux

3670-01.142

Univerzální klíč pro nastavení radiátorových ventilů V-exakt/ F-exakt, pro šroubení Regulux N, Vekolux a hlavici

0530-01.433



> Náhradní díly

Pouze pro Vekolux

Objednací č.

Vnitřní trn pro jednorubkové provedení

0534-00.299

Vnitřní trn pro dvoutrubkové provedení

0530-00.299



0550-02.350

Pro Vekolux a Multiluxy

Objednací č.

Redukce plošně těsnící 1/2" na 3/4"

0550-22.350

Redukce pro otopná tělesa s vnějším závitem

0532-02.324

Plošně těsnění

0530-00.015



0532-02.324



0530-00.015

Příslušenství pro E-Z ventil

Ponorná trubka

Objednací č.

Délka zašroubování 250 mm

3871-27.132

Vsuvka

3871-02.010

Svěrný kroužek

3876-00.130



With

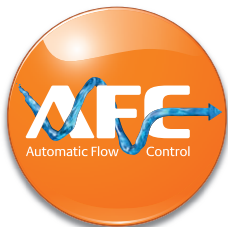

TECHNOLOGY
inside

 IMI HEIMEIER

**Jak rychle dokážete
vyvážit soustavu
vytápění?**

S ventily Eclipse od IMI Heimeier s automatickou regulací průtoku je hydraulické vyvážení hračka. Stačí ventil namontovat a nastavit na požadovaný průtok. Víc už nemusíte řešit.



Řada ventilů **Eclipse** je nově rozšířena o **Eclipse 300**.
Oranžový Eclipse -> 10-150 l/h
Zelený Eclipse 300 -> 30-300 l/h



Napojení koupelňových těles a těles ventil kompakt pomocí **Multilux V Eclipse** s rozsahem průtoku 10-150 l/h.

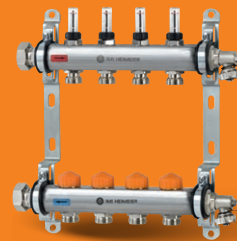

Rozdělovač podlahového vytápění **Dynacon Eclipse** pro 2-12 okruhů s nastavitelným průtokem 30-300 l/h pro každý okruh.

IMI Hydronic
Engineering

Více informací na
www.imi-hydronic.com/cs/technologie-afc



Podlahové vytápění



Temperování podlahových ploch
STRANA 50–56



Podlahové rozdělovače
STRANA 57–60



Rádiová regulace
STRANA 61



Směšovací sada
STRANA 62–63



TEMPEROVÁNÍ PODLAHOVÝCH PLOCH

strana 50–56

RTL (strana 50–51)

› Omezovač teploty zpátečky

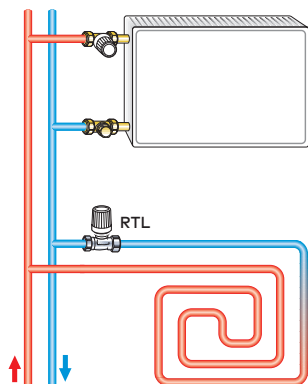

Multibox (strana 52–56)

› Regulace pro elegantní zabudování do stěn

Multibox – standardní provedení

Multibox Eclipse – s automatickou regulací průtoku

Multibox 4 – provedení včetně přívodního potrubí

Multibox Mini – umožňuje uzavření a odvzdušnění přívodu i zpátečky

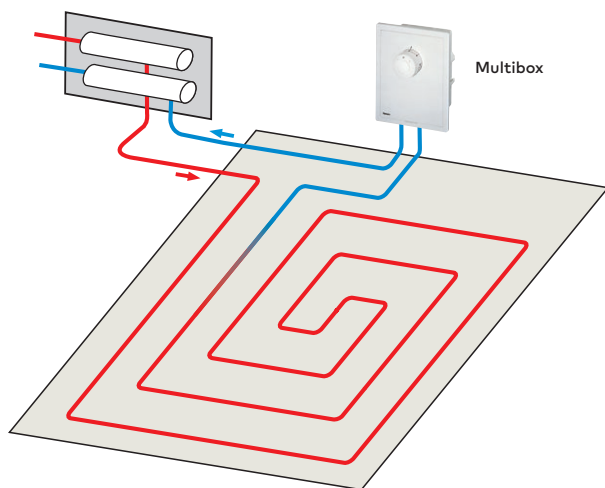

PODLAHOVÉ ROZDĚLOVAČE

strana 57–60

Dynacon Eclipse (strana 57)

› Rozdělovač pro podlahové vytápění s automatickou regulací průtoku

Dynalux (strana 58)

› Rozdělovač pro podlahové vytápění

Připojovací sety (strana 59)

Skříně (strana 60)

› Skříně pro podlahové rozdělovače

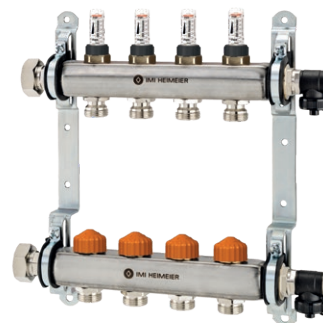

Dynacon Eclipse

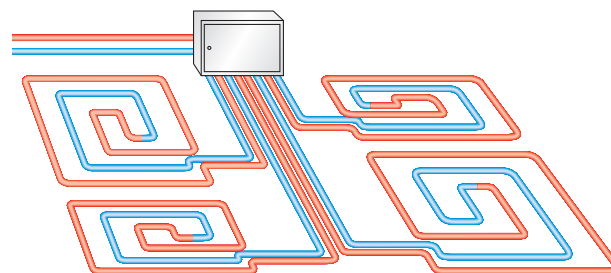



RÁDIOVÁ REGULACE

strana 61

Radiocontrol (strana 61)

- › Centrální jednotka

Prostorový termostat (strana 61)

- › Bezdrátový pokojový termostat

EMOtec (strana 61)

- › Pohony

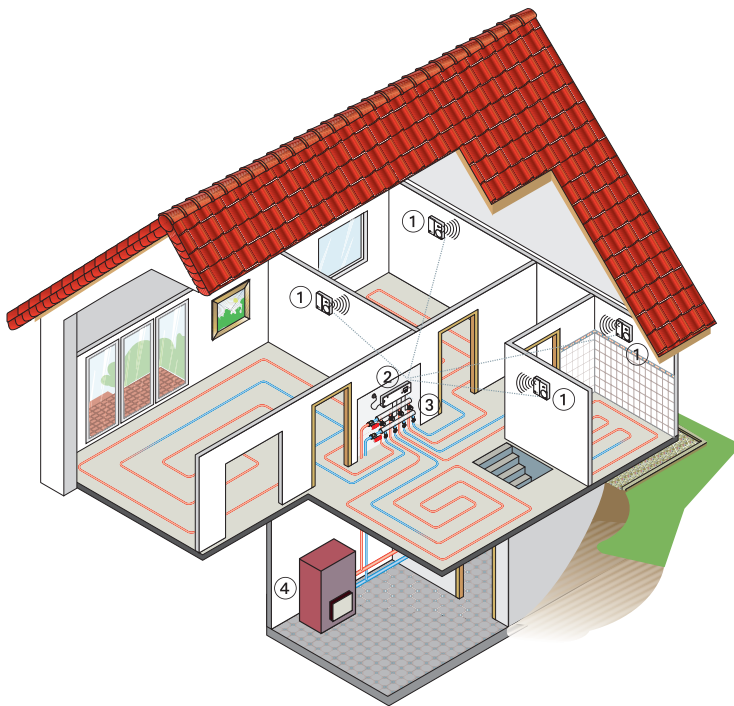

1. Prostorové termostaty (bezdrátové)
2. Centrální jednotka
3. Rozdělovač s pohony
4. Zdroj tepla



SMĚŠOVACÍ SADA

strana 62–63

Směšovací sada (strana 62–63)

- › Sady komponentů dle velikosti rozdělovače podlahového vytápění

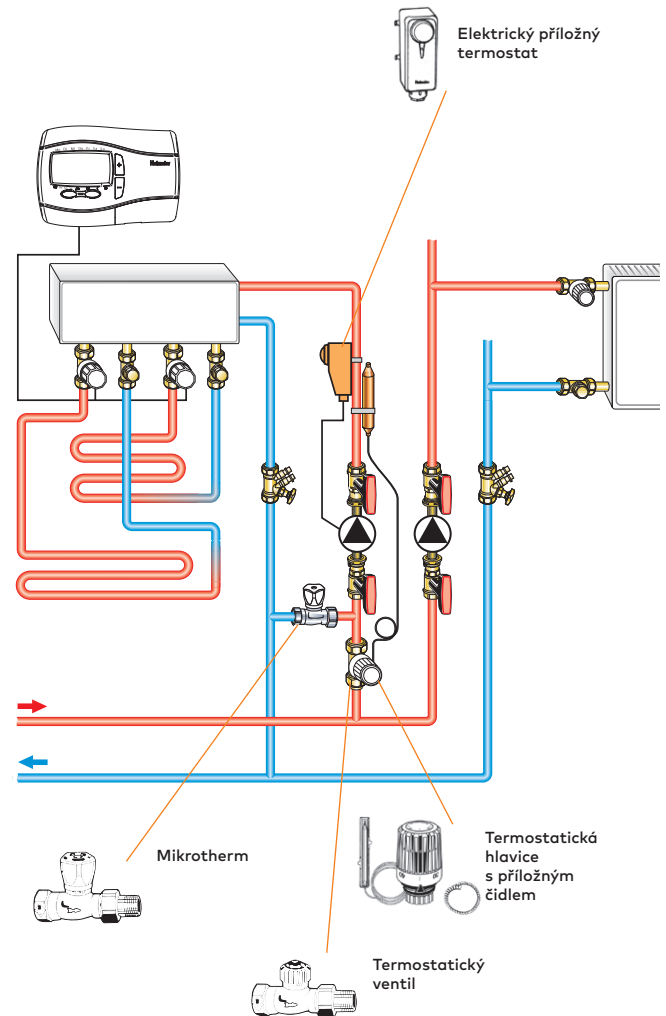

RTL › Omezovač teploty zpátečky Provedení bez přednastavení

Omezovač teploty zpátečky RTL je určen k omezení teploty zpátečky z otopných těles, z kombinované otopné soustavy tvořené podlahovým vytápěním a otopnými tělesy nebo k temperování malých podlahových ploch do cca 15 m².

U podlahového vytápění je třeba předem zkontrolovat a případně upravit teplotu přívodní vody tak, aby vyhovovala hygienickým a bezpečnostním předpisům pro podlahové vytápění.



RTL
Rohový
9173-02.800

› RTL

Přímé

Připojení	DN	Kvs	Objednáací č.
Vnitřní závit	15 (1/2")	2,00	9174-02.800
Vnější závit G3/4"	15 (1/2")	2,00	9154-02.800



Rohový

Připojení	DN	Kvs	Objednáací č.
Vnitřní závit	15 (1/2")	2,00	9173-02.800
Vnější závit G3/4"	15 (1/2")	2,00	9153-02.800



› Nastavení hlavice

Nastavení	0	1	2	3	4	5
Nastavená teplota t _z [°C]	0	10	20	30	40	50

Nastavenou teplotu lze na hlavici zablokovat vnitřními zarážkami.

› Tip

Příklad použití

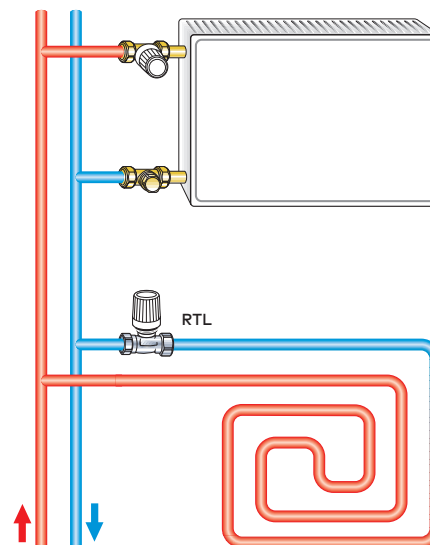

RTL se instaluje vždy do zpátečky podlahového okruhu. Instalujte RTL **min. 0,5 m** od místa napojení na zpátečku z otopných těles, aby nedocházelo k nežádoucímu ovlivňování RTL vyšší teplotou.

› Související produkty

Svěrná šroubení: **strana 44**

RTL > Omezovač teploty zpátečky

Modely s přednastavením a automatickým omezením průtoku (AFC)



RTL hlavice
se speciální vsuvkou
pro přenos teploty
z termostatických
ventilů
6510-00.500

> RTL V-exact II s plynulým přednastavením

Přímé

	Připojení	DN	Kvs	Objednací č.
Ventil V-exact II	Vnitřní závit	15 (1/2")	0,86	9104-02.000
Hlavice RTL				6510-00.500

Axiální

	Připojení	DN	Kvs	Objednací č.
Ventil V-exact II	Vnitřní závit	15 (1/2")	0,86	9103-02.000
Hlavice RTL				6510-00.500

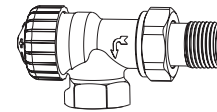
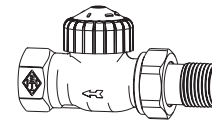

> RTL Eclipse s automatickým omezením průtoku

Přímé

	Připojení	DN	Objednací č.
Ventil Eclipse	Vnitřní závit	15 (1/2")	9114-02.000
Hlavice RTL			6510-00.500

Axiální

	Připojení	DN	Objednací č.
Ventil Eclipse	Vnitřní závit	15 (1/2")	9113-02.000
Hlavice RTL			6510-00.500

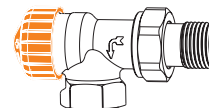
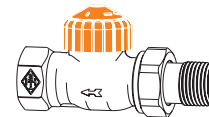



Multibox › Regule pro elegantní zabudování do stěn

› Přehled typů

MULTIBOX	MONTÁŽ DO VRATNÉHO POTRUBÍ										
	K	RTL	C/RTL	K-RTL	C/E	F	Eclipse K	Eclipse RTL	Eclipse K-RTL	Multibox Mini DX	Multibox Mini RTL
Regulace dle teploty vzduchu	•			•	•	•	•		•	•	
Regulace dle teploty zpátečky		•	•	•				•	•		•
Možnost ovládní elektrickým pohonem					•						
Designové provedení s termostatickou hlaví F						•					
Plný kryt, nastavení skryto			•		•						
Automatické omezení průtoku							•	•	•		•



› Tip

Rámeček a krycí deska

Náhradní díl pro Multibox K/Multibox Eclipse K, Multibox RTL/
Multibox Eclipse RTL a Multibox K-RTL/Multibox Eclipse K-RTL

Bílý RAL 9016 – Objednací č. 9300-00.800

Pochromovaný – Objednací č. 9300-00.801

Rámeček a krycí deska

Náhradní díl pro Multibox C/RTL a
Multibox C/E

Bílý RAL 9016 –

Objednací č. 9300-03.800



Multibox › Montáž do vratného potrubí

› Multibox K

Způsob regulace	Barva	Objednací č.
Dle teploty vzduchu	Bílá RAL 9016	9302-00.800



› Multibox RTL

Způsob regulace	Barva	Objednací č.
Dle teploty zpátečky	Bílá RAL 9016	9304-00.800
	Chrom	9304-00.801



› Multibox K-RTL

Způsob regulace	Barva	Objednací č.
Dle teploty vzduchu i dle teploty zpátečky	Bílá RAL 9016	9301-00.800
	Chrom	9301-00.801



› Multibox C/RTL

Způsob regulace	Barva	Objednací č.
Dle teploty zpátečky	Bílá RAL 9016	9303-00.800



› Multibox C/E

Způsob regulace	Barva	Objednací č.
Dle teploty vzduchu Možnost ovládní el. pohonem	Bílá RAL 9016	9308-00.800



› Multibox F designové provedení s hlavicí F

Způsob regulace	Barva	Objednací č.
Dle teploty vzduchu	Bílá RAL 9016	9306-00.800



Multibox › Montáž do vratného potrubí



› Tip › Příklady použití

1. Rozdělovač
 2. Otopné těleso
 3. Vytápěná podlahová plocha
 4. Termostat P
 5. Prostorový termostat
 6. Termostat E
 7. Termostatická hlavice F s dálkovým ovládáním
 8. Chránička pro kabel nebo kapiláru
- A. Podlahové vytápění bez centrálního rozdělovače/sběrače, se dvěma stejně dlouhými topnými okruhy v místnosti s Multiboxem.
- B. Multibox C/E s termickými pohony EMO T, EMOtec nebo termostatickou hlavici F

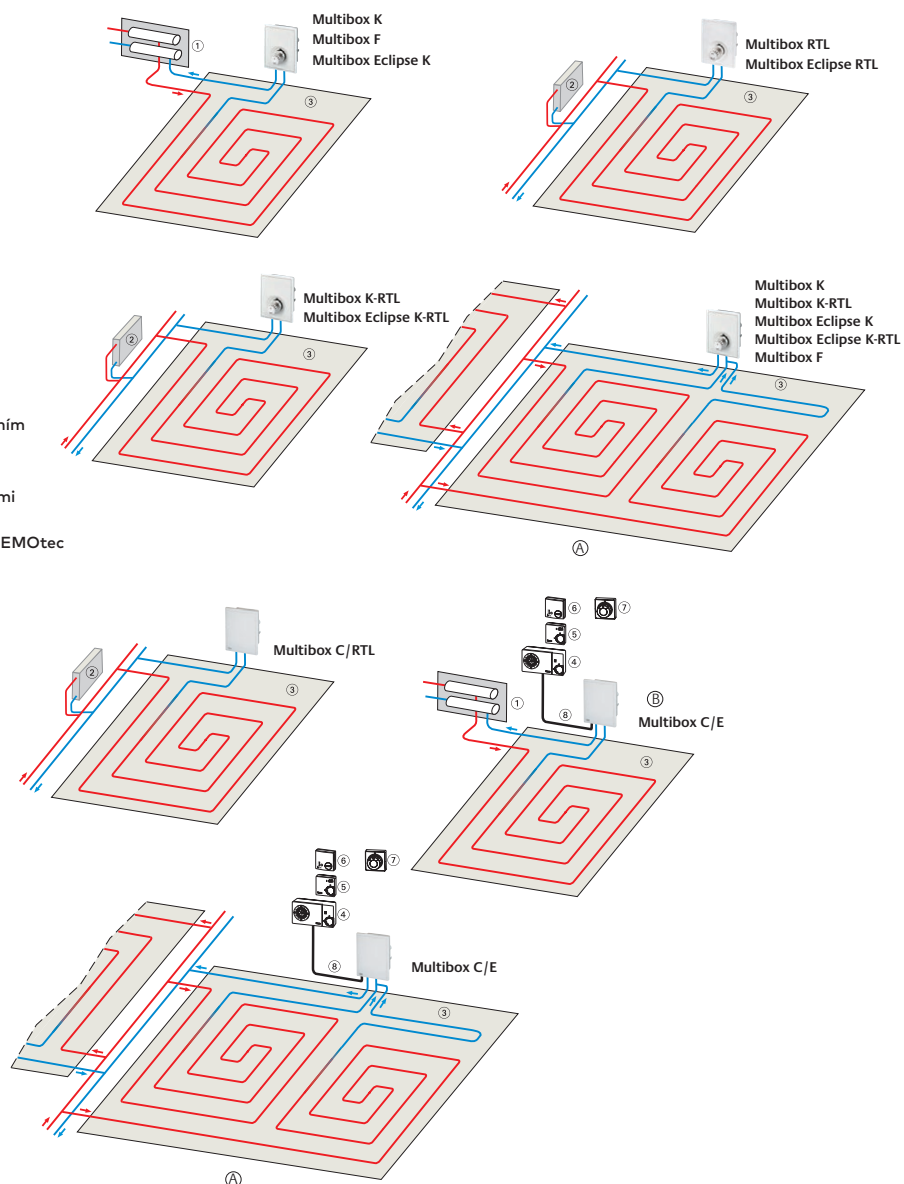



Multibox Eclipse › Montáž do vratného potrubí s AFC technologií

Multibox Eclipse je vybaven automatickým omezovačem průtoku. Nastavení ventilové vložky se zvolí dle požadovaného průtoku podlahovým okruhem.

› Multibox Eclipse K

Způsob regulace	Barva	Objednací č.
Dle teploty vzduchu	Bílá RAL 9016	9318-00.800

› Multibox Eclipse RTL

Způsob regulace	Barva	Objednací č.
Dle teploty zpátečky	Bílá RAL 9016	9319-00.800

› Multibox Eclipse K-RTL

Způsob regulace	Barva	Objednací č.
Dle teploty vzduchu i dle teploty zpátečky	Bílá RAL 9016	9317-00.800



› Doporučení

Doporučujeme používat Multibox Eclipse v soustavě společně s radiátorovými ventily Eclipse nebo Multilux 4-Eclipse-SET pro automatické vyvážení celé soustavy a ochranu před hlukem.

Tlaková ztráta Multiboxu Eclipse:
30 – 140 l/h = 15 kPa
140 – 200 l/h = 20 kPa

Podlahové vytápění by mělo být navrženo projektantem, aby nebyly překročeny hygienické limity pro povrchové teploty. Je nutno vzít v úvahu také tlakovou ztrátu podlahové smyčky s ohledem na výtlačnou výšku oběhového čerpadla. Správné dimenzování rozteče a průměru potrubí je pro správnou funkci podlahového vytápění velmi důležité.

› Související produkty

Svěrná šroubení: [strana 44](#)

› Tip › Příklady použití

[strana 54](#)



Multibox Mini

Montáž do vratného potrubí – umožňuje uzavření a odvzdušnění přívodu i zpátečky

Mini je určen pro regulaci podlahového nebo stěnového vytápění nebo pro kombinaci podlahového vytápění a vytápění otopnými tělesy. Kryt umožňuje korekci montážní pozice v rozsahu 4° na každou stranu. Uchycení krytu je skryto. Základní box lze snadno upevnit do různých stavebních konstrukcí a kompenzovat hloubku uložení v rozmezí do 30 mm.

Multibox Mini DX

s termostatickým ventilem

Barva	Objednací č.
Kryt a termostatická hlavice bílé (RAL 9016)	9305-00.800

Multibox Mini RTL

s omezovačem teploty zpětné teplotnosné látky (RTL)

Barva	Objednací č.
Kryt a RTL termostatická hlavice bílé (RAL 9016)	9304-30.800



Konstrukce

Multibox Mini DX

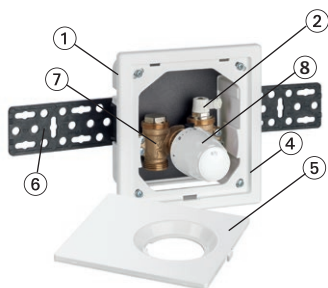

Multibox Mini RTL

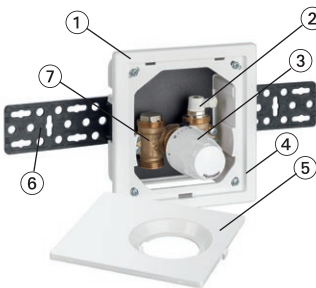

Multibox Mini

1. Montážní skříň (podomítkové provedení)
2. Odvzdušňovací/proplachovací ventil
3. Termostatická hlavice DX
4. Rámeček
5. Krycí deska
6. Připevňovací profil
7. Těleso ventilu z korozivzdorného bronzu
8. Omezovač teploty vratné teplotnosné látky (RTL)

Použití

1. Rozdělovač
 2. Otopné těleso
 3. Vytápěná podlahová plocha
- A. Podlahové vytápění bez centrálního rozdělovače/sběrače, se dvěma stejně dlouhými topnými okruhy v místnosti a Multibox Mini (viz Montážní sada pro připojovací potrubí).

Tip > Příklady použití

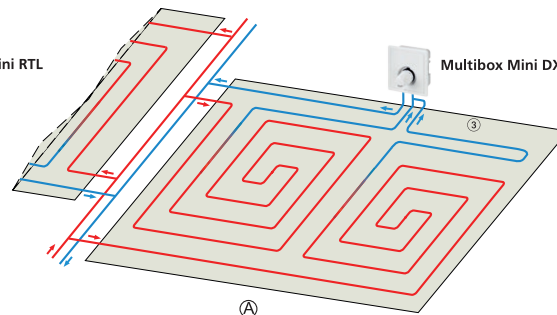
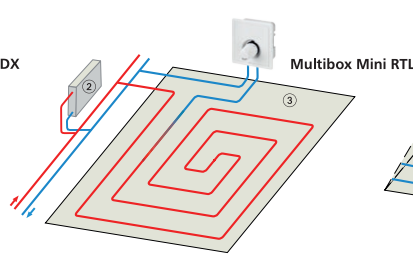
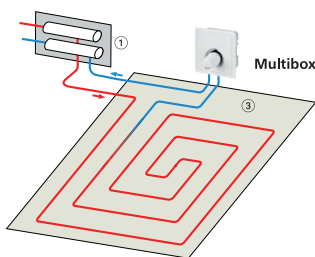



Dynacon Eclipse › Rozdělovač pro podlahové vytápění s automatickou regulací průtoku

Dynacon Eclipse umožňuje přímé nastavení průtoku v l/h pro každý okruh, díky čemuž je hydraulické vyvážení velmi snadné a usnadňuje uvedení do provozu. Nastavený průtok udrží automatické regulátory průtoku konstantní a neovlivňuje ho otevření či zavření ostatních okruhů na rozdělovači.

Podrobné informace a objednávací čísla naleznete v technickém katalogu DYNACON ECLIPSE na www.imi-hydronic.com.



› Dynacon Eclipse

Počet okruhů	Objednávací č.
2 okruhy	9340-02.800
3 okruhy	9340-03.800
4 okruhy	9340-04.800
5 okruhů	9340-05.800
6 okruhů	9340-06.800
7 okruhů	9340-07.800
8 okruhů	9340-08.800
9 okruhů	9340-09.800
10 okruhů	9340-10.800
11 okruhů	9340-11.800
12 okruhů	9340-12.800

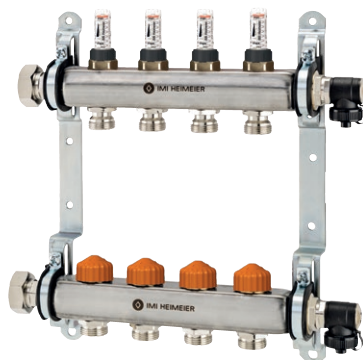

› Tip › Příklad použití

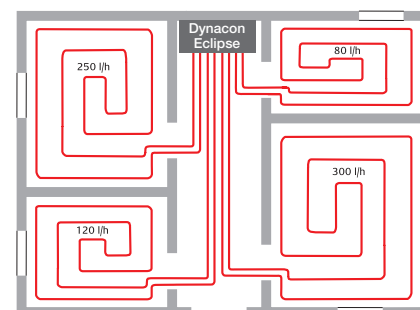

› Konstrukce

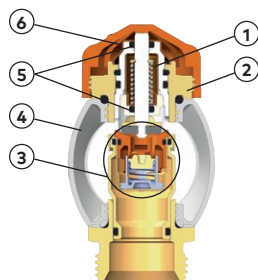

Termostatická vložka Eclipse s automatickou regulací průtoku

1. Vratná pružina s dostatečnou silou zajišťuje, že ventil nebude zablokován v uzavřené poloze po letních přestávkách
2. Připojovací závit M30x1,5 pro připojení termostatických hlavice a pohonů
3. Integrovaný automatický omezovač průtoku
4. Potrubí
5. Těsnění včetně dvou O-kroužků s dlouhou životností
6. Nastavení průtoku

Objednávací č.

9340-00.300

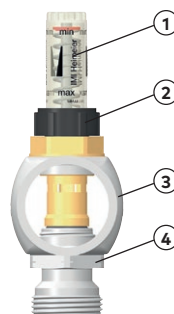

Indikátor průtoku

1. Pozorovací průzor
2. Uzavírací ruční kolečko
3. Potrubí
4. Připojovací vsuvka

Objednávací č.

9340-00.101

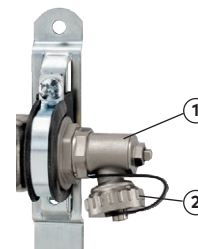

Napouštěcí, vypouštěcí a proplachovací a odvzdušňovací zařízení

1. Odvzdušnění
2. Napouštění, vypouštění a proplachování, připojení 3/4", otáčení.

Objednávací č.

9321-00.102

› Tip › Hodnoty nastavení **Dynacon Eclipse** pro různé výkonové požadavky a teplotní spády **strana 60**.

› Související produkty

Svěrná šroubení: **strana 44**



Podívejte se na video, jak využít Dynacon Eclipse



Dynalux › Podlahový rozdělovač

Podlahový rozdělovač s indikátorem průtoku, který umožňuje nastavit požadovaný průtok pro každý topný okruh přímo na indikátoru za pomoci ručního omezovače průtoku.

Podrobné informace a objednáací čísla naleznete v technickém katalogu DYNALUX na www.imi-hydronic.com.

› Dynalux

Počet okruhů	Objednáací č.
3 okruhy	9320-03.800
4 okruhy	9320-04.800
5 okruhů	9320-05.800
6 okruhů	9320-06.800
7 okruhů	9320-07.800
8 okruhů	9320-08.800
9 okruhů	9320-09.800
10 okruhů	9320-10.800
11 okruhů	9320-11.800
12 okruhů	9320-12.800

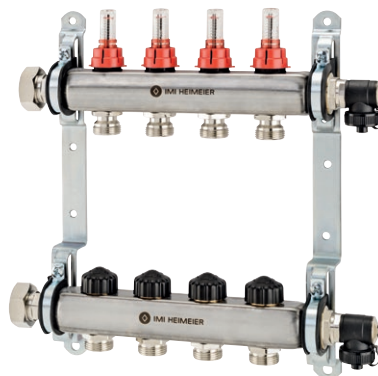

› Konstrukce

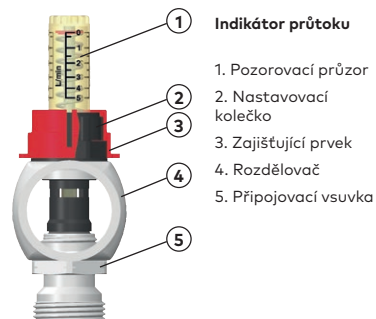

Indikátor průtoku

1. Pozorovací průzor
2. Nastavovací kolečko
3. Zajišťující prvek
4. Rozdělovač
5. Připojovací vsuvka

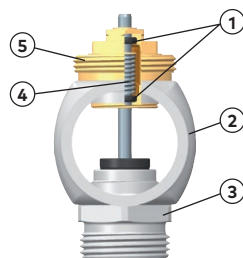

Termostatická vložka

1. Trvanlivé těsnění dvojitém O-kroužkem.
2. Rozdělovač
3. Připojovací vsuvka
4. Silná vratná pružina spolu s velkou montážní silou zajišťují, že ventil v průběhu času nezeslábne.
5. Připojení M30x1,5 pro termostatické hlavice IMI Heimeier a servopohony IMI Heimeier a IMI TA.

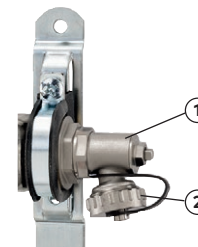

Napouštěcí, vypouštěcí a odvzdušňovací zařízení

1. Odvzdušnění
2. Napouštění, vypouštění a proplachování, připojení 3/4", otáčení.

› Související produkty

Svěrná šroubení: **strana 44**



Rozdělovače pro podlahové vytápění – připojovací sety

Pro Dynalux a Dynacon Eclipse

› Připojovací set č. 1
s kulovými kohouty Globo DN 20
s červenou krytkou v přívodu
a modrou krytkou ve zpátečce

Kvs	Objednáací č.
9,90	9339-01.800

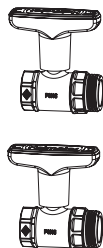

› Připojovací set č. 4
s kulovým kohoutem Globo DN 20
a mezikusem pro měřič tepla ve
zpátečce

kulový kohout s možností připojení
teplotního čidla do přívodu

Kvs	Objednáací č.
9,90	9339-04.800

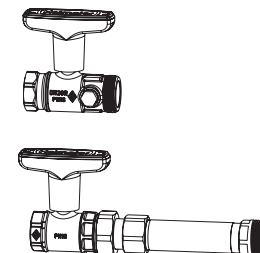

› Připojovací set č. 2
s vyvažovacím ventilem STAD
a kulovým kohoutem Globo DN 20
včetně měřících vsuvek pro měření
tlakové diference a průtoku

Kvs	q_{max} [m ³ /h]	Objednáací č.
5,28	2,00	9339-02.800

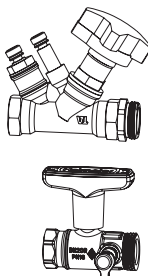

› Připojovací set č. 5

se směšovací stanicí

s energeticky úsporným čerpadlem
Grundfos Alpha 2 15–60 130,
termostatickou hlavici s příložným
čidlem a elektrickým příložným
havarijním termostatem 230 V 15 A.

Rozsah nastavení termostatické hlavice	Rozsah nastavení havarijního termostatu	Objednáací č.
20–50°C	10–90°C	9339-05.800

Min. hloubka pro instalaci je 125 mm

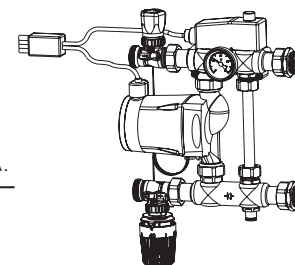

› Připojovací set č. 3
se Zeparo odplyňovačem v přívodu
a Zeparo separátorem kalů
a nečistot ve zpátečce, DN 20

Kvs	q_{max} [m ³ /h]	Objednáací č.
6,72	1,25	9339-03.800

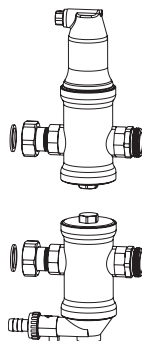

› S-připojení
Pro připojovací set č.3. Instalační
pomůcka pro připojení potrubí

Cena/ks	Objednáací č.
3 866	9339-00.362

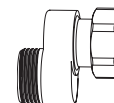

Skříň pro rozdělovače >



> Vhodné skříňe pro rozdělovače

Počet okruhů rozdělovače	2	3	4	5	6	7	8	9	10	11	12
Délka [mm]	220	270	320	370	420	470	520	570	620	670	720
Délka, včetně sady 1 + 50 mm koleno *	355	405	455	505	555	605	655	705	755	805	855
Velikost skříňe	1	1	2	2	3	3	3	4	4	4	5
Délka, včetně sady 2 + 50 mm koleno *	390	440	490	540	590	640	690	740	790	840	890
Velikost skříňe	1	2	2	3	3	3	4	4	4	5	5
Délka, včetně sady 1 a 3 + 50 mm koleno *	530	580	630	680	730	780	830	880	930	980	1030
Velikost skříňe	3	3	3	4	4	4	5	5	5	6	6
Délka, včetně sady 2 a 3 + 50 mm koleno *	535	585	635	685	735	785	835	885	935	985	1035
Velikost skříňe	3	3	3	4	4	4	5	5	5	6	6
Délka, včetně sady 4 + 50 mm koleno *	505	555	605	655	705	755	805	855	905	955	1005
Velikost skříňe	2	3	3	3	4	4	4	5	5	5	6
Délka, včetně sady 5. Pevná délka směš. stanice	560	610	660	710	760	810	860	910	960	1010	1060
Velikost skříňe	3	3	3	4	4	4	5	5	5	6	6

* Koleno není součástí dodávky

> Skříňe pro rozdělovače

Montáž do stěny, hloubka 110–150 mm

Velikost	Rozměr	Objednací č.
1	490 x 710 mm	9339-80.800
2	575 x 710 mm	9339-81.800
3	725 x 710 mm	9339-82.800
4	875 x 710 mm	9339-83.800
5	1025 x 710 mm	9339-84.800
6	1175 x 710 mm	9339-85.800

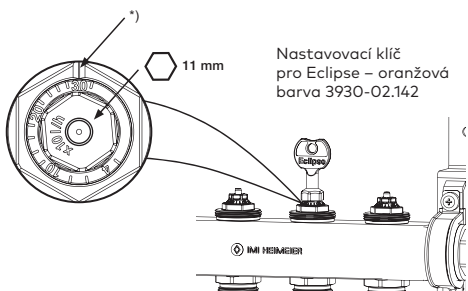

*) Značka pro nastavení ventilové vložky

Hodnoty nastavení Dynacon Eclipse pro různé výkonové požadavky a teplotní spády

Q [W]	200	250	300	400	500	600	700	800	900	1000	1200	1400	1600	1800	2000	2200	2400	2600	2800	3000	3200	3400	3600	3800	4000	4800	5200	
Δt [K]																												
5	3	4	5	7	9	10	12	14	16	17	21	24	28															
8			3	4	5	7	8	9	10	11	13	15	17	19	22	24	26	28										
10				3	4	5	6	7	8	9	10	12	14	16	17	19	21	22	24	26	28	29						
15					3	3	4	5	5	6	7	8	9	10	12	13	14	15	16	17	18	20	21	22	23	28	30	

Q = Výkon

Δt = Teplotní spád

Δp = Tlaková diference

Příklad:

Q = 1000 W, Δt = 15 K

Hodnota nastavení x 10 = průtok v l/h (ζ = 60)

l/h)

Δp min. 30–150 l/h = 17 kPa

Δp min. 150–300 l/h = 25 kPa

Radiocontrol > Regulace s rádiovou komunikací



> Centrální jednotka

Provedení	Napájení	Objednáací č.
Bez týdenních hodin, 6 kanálová	230 V	1641-00.000
S týdenními hodinami, 8 kanálová	230 V	1642-00.000



1641-00.000



1642-00.000

> Rádiový termostat

Provedení	Napájení	Objednáací č.
S digitálními hodinami	Baterie 2x AA	1640-02.500
S provozním přepínačem a bez digitálních hodin	Baterie 2x AA	1640-00.500
Bez provozního přepínače a bez digitálních hodin	Baterie 2x AA	1640-01.500



1640-02.500



1640-00.500



přepínač



1640-01.500

> Doporučené pohony

Typ	Napájení	Bez proudu	Objednáací č.
EMOtec	230 V	uzavřen (NC)	1807-00.500
EMOtec	230 V	otevřen (NO)	1809-00.500
EMOtec	24 V	uzavřen (NC)	1827-00.500
EMOtec	24 V	otevřen (NO)	1829-00.500

Připojovací závit pohonů M 30x1,5

 1807-00.500
provedení NC
s ukazatelem zdvíhu

 1809-00.500
Provedení NO

Jedním termostatem lze ovládat větší počet pohonů, podrobné informace naleznete v technickém katalogu. Potřebujete-li poradit, kontaktujte IMI Hydronic Engineering.

> Související produkty

Dynacon Eclipse: strana 57

> Tip

Centrální jednotku lze umístit do rozdělovací skříně. Nutno zhotovit přívod 230 V se zásuvkou.



Podlahová regulační sada ›

Regulace teploty vody podlahového vytápění

› Sada č. 1 do 45 m²

Provedení	Parametry	Objednací č.	Obj. č. sady
Radiátorový ventil	DN 10 (3/8")	2242-01.000	
Ruční regulační ventil Mikrotherm	DN 15 (1/2")	0122-02.500	9690-01.000
Termostatická hlavice s příložným čidlem	20–50°C	6402-00.500	
Elektrický příložný termostat	20–90°C (250 V, 16 A)	1991-00.000	

› Sada č. 2 do 85 m²

Provedení	Parametry	Objednací č.	Obj. č. sady
Radiátorový ventil	DN 15 (1/2")	2242-02.000	
Ruční regulační ventil Mikrotherm	DN 20 (3/4")	0122-03.500	9690-02.000
Termostatická hlavice s příložným čidlem	20–50°C	6402-00.500	
Elektrický příložný termostat	20–90°C (250 V, 16 A)	1991-00.000	

› Sada č. 3 do 120 m²

Provedení	Parametry	Objednací č.	Obj. č. sady
Radiátorový ventil	DN 20 (3/4")	2242-03.000	
Ruční regulační ventil Mikrotherm	DN 25 (1")	0122-04.500	9690-03.000
Termostatická hlavice s příložným čidlem	20–50°C	6402-00.500	
Elektrický příložný termostat	20–90°C (250 V, 16 A)	1991-00.000	

› Sada č. 4 do 160 m²

Provedení	Parametry	Objednací č.	Obj. č. sady
Radiátorový ventil	DN 25 (1")	2202-04.000	
Ruční regulační ventil Mikrotherm	DN 32 (1 1/4")	0122-05.500	9690-04.000
Termostatická hlavice s příložným čidlem	20–50°C	6402-00.500	
Elektrický příložný termostat	20–90°C (250 V, 16 A)	1991-00.000	



› Upozornění

Oběhové čerpadlo není součástí dodávky.



Podlahová regulační sada >

Regulace teploty vody podlahového vytápění

> Tip > Příklad použití

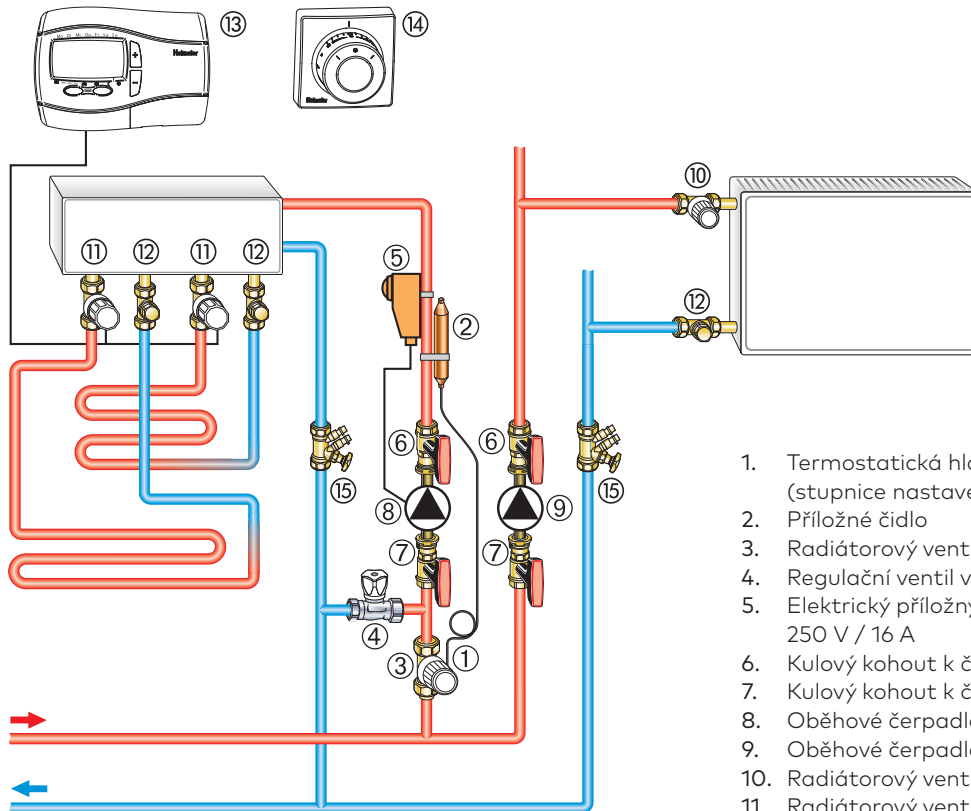

1. Termostatická hlavice s příložným čidlem (stupnice nastavení 20–30–40–50)
2. Příložné čidlo
3. Radiátorový ventil
4. Regulační ventil v obtoku
5. Elektrický příložný termostat 20–90°C; 250 V / 16 A
6. Kulový kohout k čerpadlu Globo P-S
7. Kulový kohout k čerpadlu Globo P
8. Oběhové čerpadlo podlahového vytápění
9. Oběhové čerpadlo otopných těles
10. Radiátorový ventil s termostatickou hlavicí
11. Radiátorový ventil s termopohonem EMO T
12. Radiátorové šroubení
13. Termostat P
14. Dálkové nastavení termostatické hlavice F
15. Vyvažovací ventil TA STAD

TA-SMART: Přináší data do života



Optimalizace
soustav vytápění
a chlazení je díky
ventilu TA-Smart
mnohem
sofistikovanější.
Více informací zde

Měřit znamená vědět. TA-Smart je regulační ventil s funkcí měření průtoku a výkonu, který nabízí variabilní režimy regulace.

Špičková technologie a zpracování poskytují prvotřídní schopnost regulace a přinášejí úspory energie, snadnou instalaci a zprovoznění.

- Díky nepřetržitému toku informací o průtoku, zdvihu ventilu, teplotní diferencii a výkonu, přenášených do místní sítě nebo cloudu, budete mít dokonalý přehled o soustavě v každém okamžiku a snazší cestu k řešení případných problémů.
- Kompaktní provedení ventilu usnadňuje montáž, a redukuje tak její náklady.
- Mimořádná přesnost měření a regulace ventilu TA-Smart v soustavách s vodou či glykolovou směsí při všech provozních teplotách je zárukou nadstandardního tepelného komfortu.
- Variabilní možnosti digitální komunikace (komunikace BUS nebo Bluetooth přes mobilní aplikaci HyTune) nebo analogové (0(2) – 10 V) vyhoví požadavkům jakéhokoli projektu.

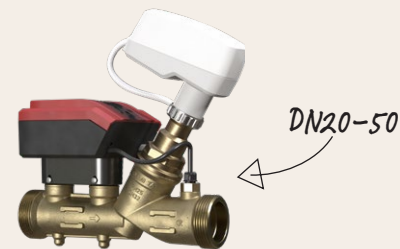

DN20-50



DN65-125

Hydronická regulace



Tlakově nezávislé vyvažovací
a regulační ventily
STRANA 68–70



Kombinované vyvažovací
a regulační ventily
STRANA 72–77



Pohony
STRANA 79–86



Regulační ventily pro
chladicí systémy
STRANA 87



Standardní 2-/3-/6-cestné
regulační ventily, pohony
STRANA 88–91

SCHÉMA ZAPOJENÍ MENŠÍCH OHŘÍVAČŮ A FAN-COILŮ



SCHÉMA ZAPOJENÍ VZT - VYTÁPĚNÍ



FCU Fancoilová jednotka nebo ohřivač v režimu vytápění nebo chlazení
VZT Vzduchotechnická jednotka

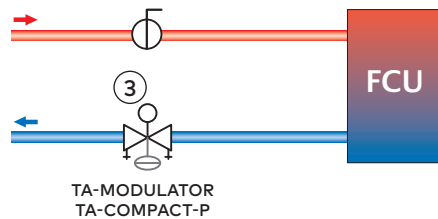
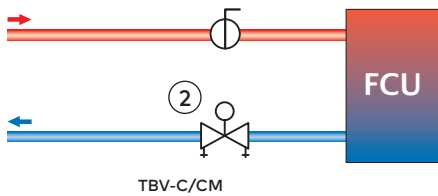
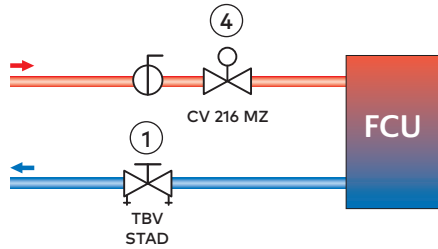
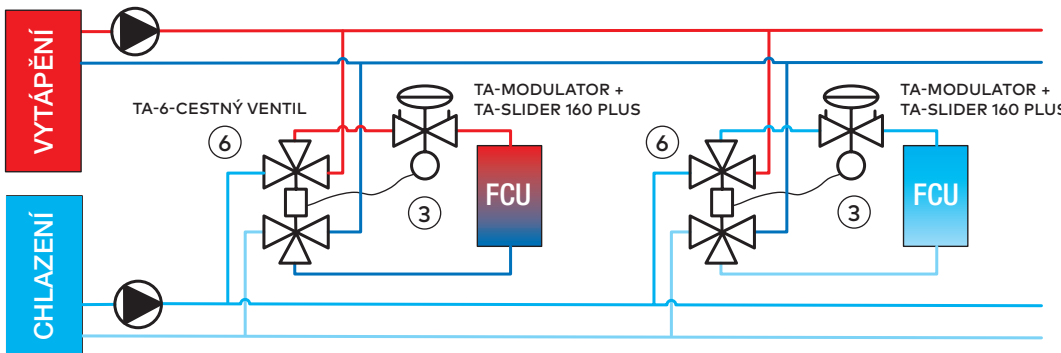
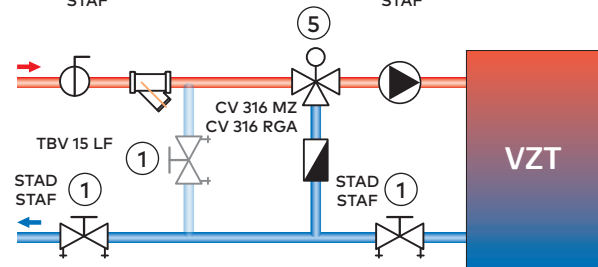
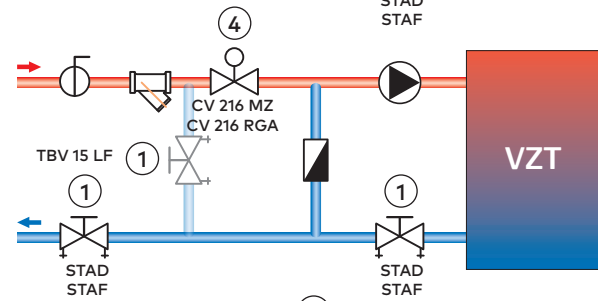
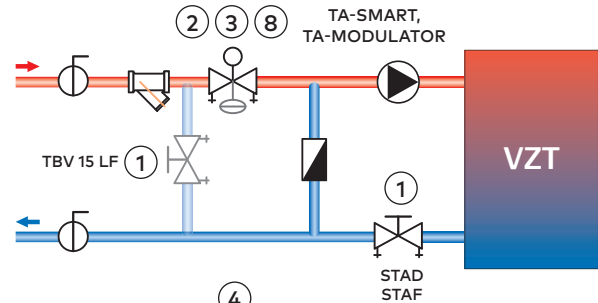

TA-MODULATOR DN 15–32, TA-COMPACT-P

Tlakově nezávislé vyvažovací a regulační ventily s automatickým omezovačem průtoku

TA-MODULATOR plynulá regulace (3-bodové pohony na dotaz) s rovnoprocentní charakteristikou

Tlaková ztráta ventilu: Max. tlak čerpadla:
DN 15–25: 15 kPa 600 kPa (400 kPa s PPS vložkou regulátoru)
DN 25–32: 23 kPa **Teploty:** –20 až 120°C (–10 až 90°C s PPS vložkou regulátoru)

DN	Rozsah průtoků	Objednací č.	
		pro –10 až 90°C, 400 kPa	pro –20 až 120°C, 600 kPa
15 (G3/4")	92–480 l/h	52 164-315	52 164-415
20 (G1")	200–975 l/h	52 164-320	52 164-420
25 (G5/4")	340–1750 l/h	52 164-325	52 164-425
32 (G3/2")	720–3 600 l/h	52 164-332	



Vlastnosti:

- Velmi přesná regulace teploty
- Automatické vyvážení soustavy
- Měření průtoku a dispozičního tlaku čerpadla
- Uzavírání
- Nastavení maximálního průtoku



TA-COMPACT-P ON-OFF regulace s lineární charakteristikou

Tlaková ztráta ventilu: Max. tlak čerpadla:
DN 10–20: 15 kPa 400 kPa
DN 25–32: 23 kPa **Teploty:** –10 až 90°C

DN	Průtok	Rozsah průtoků	Objednací č.
10	NF (normální průtok)	21,5–120 l/h	52 164-010
15	LF (snížený průtok)	44–245 l/h	52 164-115
15	NF (normální průtok)	88–470 l/h	52 164-015
20	NF (normální průtok)	210–1150 l/h	52 164-020
25	NF (normální průtok)	410–2210 l/h	52 164-025
32	NF (normální průtok)	800–3700 l/h	52 164-032



Vlastnosti:

- ON-OFF regulace
- Automatické vyvážení soustavy
- Měření průtoku a dispozičního tlaku čerpadla
- Uzavírání
- Nastavení maximálního průtoku

Tip › Doporučené typy pohonů

- doporučeno
- je možno, ale doporučen je TA-Modulator

Typ regulace	EMO-T	EMO-TM	TA-Slider 160	TA-TRI
TA-MODULATOR				
DN 15-20 Plynulá		●	●	
DN 25-32			●	
3-bodová				●
TA-COMPACT-P				
ON-OFF	●			
Plynulá		○	○	
3-bodová				○

Tip › Rychlý výběr dle výkonu

TA-COMPACT-P	VÝKON ZAŘÍZENÍ [kW]			
	CHLAZENÍ	VYTÁPĚNÍ		
Teplotní spád	6K	10K	15K	20K
DN 10	0,8	1,4	2,1	2,8
DN 15 LF	1,7	2,9	4,3	5,7
DN 15	3,3	5,5	8,2	10,9
DN 20	8,0	13,4	20,1	26,7
DN 25	14,9	24,9	37,4	50
DN 32	25,7	43	64,4	85,8

TA-MODULATOR	VÝKON ZAŘÍZENÍ [kW]			
	CHLAZENÍ	VYTÁPĚNÍ		
Teplotní spád	6K	10K	15K	20K
DN 15	3,34	5,56	8,35	11,13
DN 20	6,95	11,59	17,39	23,19
DN 25	12,52	20,87	31,31	41,74
DN 32	25,05	41,74	62,62	83,49



TA-MODULATOR, TA-COMPACT-P

› Tlakově nezávislé vyvažovací a regulační ventily s automatickým omezovačem průtoku

› Tip › Příklady použití

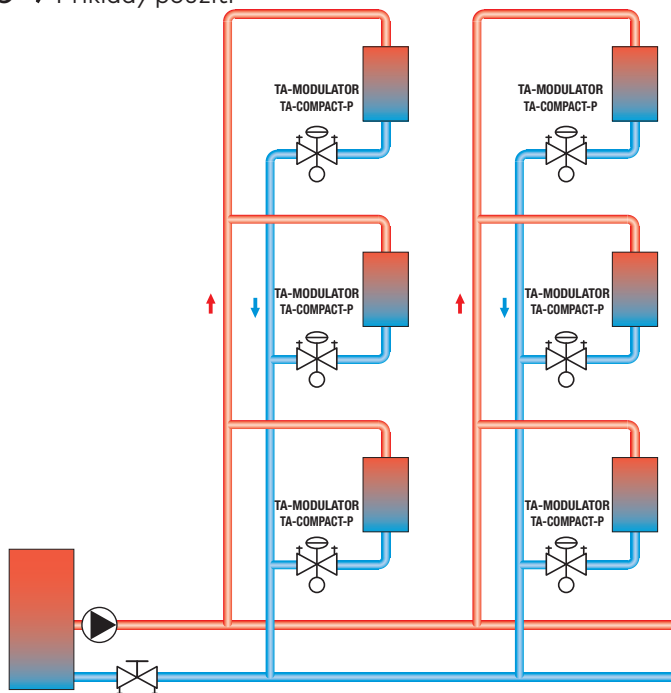

Regulační ventily TA-MODULATOR a TA-COMPACT-P se obvykle instalují do vratného potrubí společně s uzavírací armaturou na přívodu.

U rozsáhlejších soustav se stoupačky nebo okruhy na patrech osazují vyvažovacími ventily STAD pro snazší diagnostiku soustavy a rychlé proměření průtoků. Seřízení průtoků a tlaků se provádí vyvažovacím přístrojem TA-SCOPE.

› Pomůcka pro nastavení

Pro snadnější nastavení průtoků
Pro TA-COMPACT-P/-DP a TA-Modulator (DN 15-32).

Objednací č.

Barva oranžová

52 164-950



› Související produkty

Pohony
EMO-T, EMO-TM: **strana 79**
TA-SLIDER 160: **strana 83**

Vyvažovací ventil
STAD: **strana 96**
STAF: **strana 98**

TA-MODULATOR DN 40–200

› Tlakově nezávislé regulační a vyvažovací ventily pro plynulou regulaci s automatickým omezovačem průtoku



› Technická specifikace

Tlaková třída:

DN 40-50: PN 16
DN 65-200: PN 16, PN 25

DN 40-50:

Max. provozní teplota: 90°C
Min. provozní teplota: -10°C

DN 65-200:

Max. provozní teplota: 120°C
Min. provozní teplota: -10°C

Regulační charakteristika:

unikátně tvarovaná EQM, doporučena pro proporční regulaci



DN 40-50 vnější závit

DN	Rozsah průtoku	Objednací č.
40 G2"	1 000–6 500 l/h	52 164-340
50 G5/2"	2 150 - 11 200 l/h	52 164-350

Doporučený pohon **TA-Slider 500**

Max. tlakové diference (Δp_V):

DN 40-80: 400 kPa = 4 bar
DN 65-200: 800 kPa = 8 bar

Min. tlaková diference:

DN 40-50: 30 kPa = 0,30 bar
DN 65-80 HF: 45 kPa = 0,45 bar
DN 100-125 HF: 55 kPa = 0,55 bar
DN 150-200 HF: 60 kPa = 0,60 bar

Pohony:

DN 40-50: TA-Slider 500, TA-Slider 750*.
DN 65-125: TA-Slider 750.
DN 100-125 HF: TA-Slider 750 $\Delta p_V \leq 4$ bar, TA-Slider 1250 $\Delta p_V \leq 8$ bar.
DN 150/DN 150 HF: TA-MC160**, TA-MC253 SE* (s havarijní funkcí).
TA-Slider 160, 500, 750 a 1600 také dostupný s havarijní funkcí.

*) Adaptér musí být objednan dodatečně.

**) Adaptér je součástí dodávky ventilu.



DN 65-200 přírubové

DN	Rozsah průtoku	Objednací č.	
		pro PN 16	pro PN 25
65	4 150–24 100 l/h	322021-11001	322021-11002
65 HF	7 460 - 36 500 l/h	322021-11008	322021-11009
80	5 850 - 37 300 l/h	322021-11101	322021-11102
80 HF	9 520 - 49 000 l/h	322021-11109	322021-11110
100	11 700 - 51 700 l/h	322021-11200	322021-11201
100 HF	18 000 - 75 900 l/h	322021-11203	322021-11204
125	15 000 - 77 300 l/h	322021-11300	322021-11301
125 HF	23 300 - 127 000 l/h	322021-11303	322021-11304
150	26 100 - 126 000 l/h	322021-11400	322021-11401
150 HF	38 800 - 190 000 l/h	322021-11403	322021-11404
200	35 000 - 209 000 l/h	322021-11500	322021-11501
200 HF	72 300 - 329 000 l/h	322021-11503	322021-11504

Doporučený pohon **TA-Slider 750 nebo 1600**



Naskenujte QR kód a podívejte se, jak funguje TA-Modulator.

› Související produkty

Pohony TA-Slider: [strana 83](#)

› Programy a aplikace



HySelect

Program pro počítač:

- Navrhne ventily, regulátory, jejich dimenzi a nastavení
- Pomáhá s výběrem vhodných pohonů a příslušenství
- Obsahuje výpočetní modul pro chladicí a vytápěcí systémy
- Převádí jednotky
- Komunikuje s vyvažovacím přístrojem TA-Scope



HyTools

Skvělá aplikace pro denní používání ve vašem chytrém telefonu nebo tabletu.

Vypočítá výkon otopného tělesa, navrhne vhodný ventil, vypočítá průtok, převádí jednotky a mnohem více. Budete nadšeni!



- Výpočty průtoku, výkonu, Kv hodnoty
- Návrh separátorů
- Výpočet nastavení ventilů
- Výpočet tlakové ztráty potrubí pro vodu i jiná média.
- Výpočet výkonu otopných těles

Volně ke stažení.

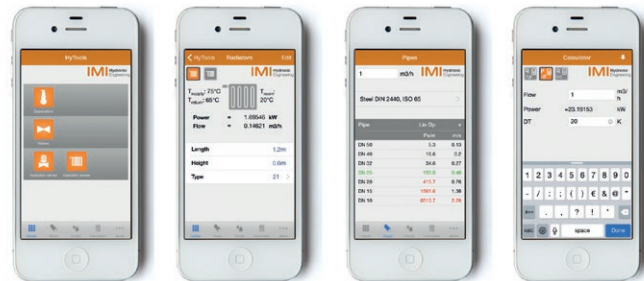

- Převody jednotek
- Snadné ovládání
- Hovoří mnoha jazyky
- Není nutné připojení k internetu
- Modul pro výpočet expanzního zařízení

TBV-C, TBV-CM >

Kombinované regulační a vyvažovací ventily

2-cestné kombinované regulační a vyvažovací ventily slouží k regulaci malých koncových jednotek např. fan-coilů, VZT ohřivačů, dveřních clon apod. Sdružují v sobě 3 funkce: regulaci, vyvažování a uzavírání.



> Vlastnosti a funkce ventilů

	TBV-C	TBV-CM	TA-MODULATOR	TA-COMPACT-P
Charakteristika regulačního ventilu	lineární	EQM	EQM	lineární
Regulace a vyvažování	●	●	●	●
Uzavírací funkce	●	●	●	●
Vyvažování: měření průtoku, teploty a tlaků	●	●	●	●
Nastavení průtoku	●	●	●	●
Tlakově nezávislý ventil s omezovačem průtoku			●	●

> TBV-C



DN	Průtok	Kvs	Objednací č.
15 (G1/2")	LF (snížený průtok)	0,90	52 133-115
15 (G1/2")	NF (normální průtok)	1,8	52 134-115
20 (G3/4")	NF (normální průtok)	3,4	52 134-120
25 (G1")	NF (normální průtok)	7,2	52 134-125

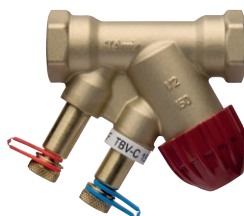

> TBV-CM

DN	Průtok	Kvs	Objednací č.
15 (G1/2")	LF (snížený průtok)	0,40	52 143-115
15 (G1/2")	NF (normální průtok)	1,0	52 144-115
20 (G3/4")	NF (normální průtok)	2,0	52 144-120
25 (G1")	NF (normální průtok)	4,0	52 144-125

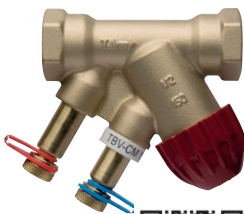

> Tip > Doporučené typy pohonů

	Typ regulace	EMO-T	EMO-TM	TA-Slider 160	TA-TRI
TBV-C	ON/OFF	●			
TBV-CM	Plynulá		●	●	●
	3-bodová				●

TBV-C
pohon EMO-T



TBV-CM
pohon TA-Slider 160





TBV-C, TBV-CM >

Kombinované regulační a vyvažovací ventily

> Tip > Příklady použití

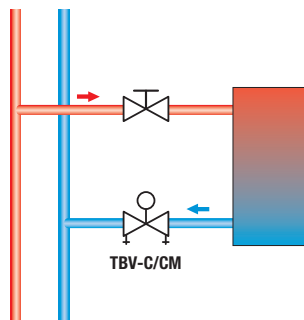

Regulační ventily TBV-C a TBV-CM se obvykle instalují do vratného potrubí společně s uzavírací armaturou na přívodu.

U rozsáhlejších soustav se stoupačky nebo okruhy na patrech osazují vyvažovacími ventily STAD a regulátory tlakové difference STAP. V těchto případech doporučujeme vypracovat projekt včetně hydraulických výpočtů. Seřízení průtoků a tlaků se provádí vyvažovacím přístrojem TA-SCOPE.

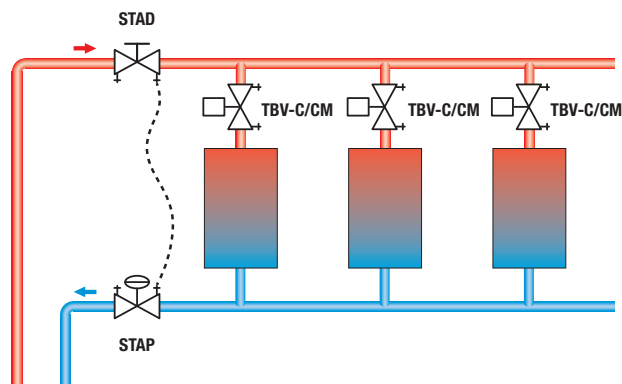

> Tip

> Nastavovací hlavice

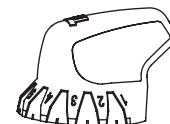

Nastavovací hlavice
Pro TBV-C, TBV-CM
52 133-100

> Související produkty

Pohony
EMO-T, EMO-TM: **strana 79**
TA-SLIDER 160: **strana 83**
TA-TRI: **strana 79**

Vyvažovací ventil
STAD: **strana 96**

Regulátor tlakové difference
STAP: **strana 99**

Hydronické vyvážení soustavy Vám na klíč provedou specialisté IMI Hydronic Engineering. Neváhejte nás kontaktovat.

TA-SMART › Chytré ventily

Funguje jako regulační a vyvažovací ventil s omezením podle průtoku, výkonu, teplotního spádu nebo teploty zpátečky. Funkci omezení ΔT lze přidat k jakémukoli režimu regulace. Konfigurace přes mobilní aplikaci nevyžaduje propojení kabelem ani adaptéry.



Naskenujte QR kód a podívejte se na video, jak TA-Smart funguje.

TA-Smart

TA-Smart je chytrý regulační a vyvažovací ventil pro soustavy vytápění a chlazení **se 3 klíčovými funkcemi:**



REGULACE

Ventil může být řízen podle požadovaného průtoku, výkonu nebo zdvihu ventilu. TA-Smart má vynikající schopnost regulace. Funkci omezení ΔT lze přidat k jakémukoli typu regulace, dokonce i při velmi malých výkonech soustavy.



MĚŘENÍ

Nepřetržitě měření průtoku, zdvihu ventilu, teploty přívodu i zpátečky a výkonu, včetně spotřeby energie



KOMUNIKACE

Komunikace je možná digitálně pomocí BLE, BUS, s Cloudem nebo analogově. Konfigurace je možná s aplikací HyTune nebo pomocí webového rozhraní.

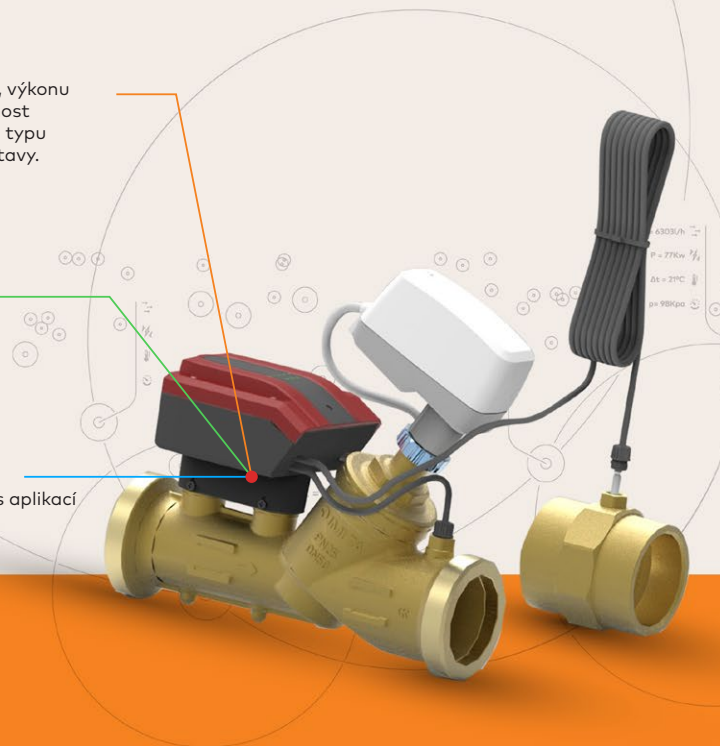



TA-SMART > Chytré ventily

Ultrazvuková technologie měření průtoku v kombinaci s jedinečnými schopnostmi řídicích algoritmů poskytují nejlepší regulaci ve své třídě. Ovládání ventilu TA-Smart lze nastavit podle průtoku nebo výkonu, což poskytuje vysokou flexibilitu a efektivní komfort regulace v soustavách vytápění a chlazení.

Měření a sběr dat

Funkce:

- ▶ **Řízení** (průtok, výkon, poloha, ΔT a omezení zpětné teploty)
- ▶ **Přednastavení** (max./min. průtok, max. výkon, max./min. pozice)
- ▶ **Snímání** (průtok, výkon, $T_{\text{vstupní}}$, $T_{\text{zpětná}}$, ΔT , pozice)

Varianty časových intervalů zápisu:

- ▶ **Extra dlouhý** (13 měsíců, každou hodinu)
- ▶ **Dlouhý** (31 dní, každou minutu)
- ▶ **Rychlý** (7 dní, každých 15 vteřin)
- ▶ **Extra rychlý** (12 hodin, každých 5 vteřin)

Měření:

ΔT , výkon
& energie

BUS komunikace

Analogový
signál

MQTT

Ukládá:
m, p, ΔT & % P

Měření:

T_2

Měření:

průtok, zdvih
ventilu a T_1



HyTune je k dispozici na
AppStore i GooglePlay

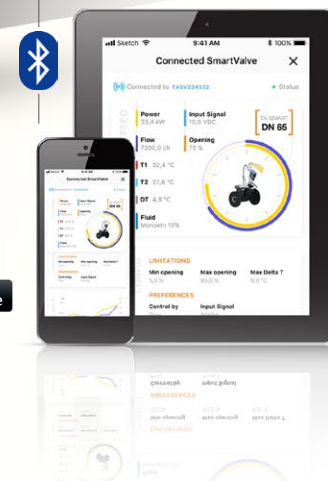

TA-SMART > Chytré ventily



> Provedení

TA-Smart DN 20-50

Včetně pouzdra s jímkou pro teplotní čidlo a 3 m kabeláž teplotních čidel. (V případě požadavku na 10 m kabel, prosím kontaktujte IMI Hydronic Engineering) Vnější závity dle ISO 228

DN	Rozsah průtoku	D	L	H	W	Kvs	Kg	Objednací č.
20	380 - 1900 l/h	G1	180	174	97	3,15	1,6	322231-00020
25	540 - 2700 l/h	G1 1/4	187	174	97	4,35	1,8	322231-00025
32	920 - 4600 l/h	G1 1/2	200	199	97	7,28	2,1	322231-00032
40	1560 - 7800 l/h	G2	218	198	97	12,3	3,0	322231-00040
50	2680 - 13400 l/h	G2 1/2	239	198	97	21,2	3,9	322231-00050

Rozsah průtoků (q_{setmin} - q_{nom}) pro různé dimenze ventilu:

Pouzdro s jímkou pro teplotní čidlo

Součástí ventilu TA-Smart/-Dp DN 20-50.

Vnitřní závity podle ISO 228.

DN	D1	L1	H1
20*	G3/4	60	56
25	G1	62	61
32	G1 1/4	66	70
40	G1 1/2	67	76
50	G2	68	89

*) Lze připojit také pomocí KOMBI svěrných šroubení.

TA-Smart DN 65-125

Včetně pouzdra pro teplotní čidlo a 5 m kabeláž teplotních čidel.

(V případě požadavku na 10 m kabel, prosím kontaktujte IMI Hydronic Engineering)

Požadovaný volný prostor >70 mm nad teplotní jímkou pro zasunutí čidla.

Příruby dle EN-1092-2, typ 21.

DN	Rozsah průtoku	Počet děr pro šrouby	D	L	H	Kvs	Kg	Objednací č.
PN 16								
65	5800 - 29000 l/h	4	185	290	377	49	16,5	322231-01265
80	8640 - 43200 l/h	8	200	310	380	73	18,6	322231-01280
100	14200 - 71000 l/h	8	220	350	438	120	29	322231-01290
125	22400 - 112000 l/h	8	250	400	444	190	35	322231-01291
PN 25								
65	5800 - 29000 l/h	8	185	290	377	49	16,5	322231-01365
80	8640 - 43200 l/h	8	200	310	380	73	18,6	322231-01380
100	14200 - 71000 l/h	8	235	350	438	120	29	322231-01390
125	22400 - 112000 l/h	8	270	400	444	190	35	322231-01391

Minimální regulovatelný průtok ($q_{contr,min}$) 0,5% z průtoku q_{nom} .

q_{setmin} = Minimální nastavitelný průtok.

q_{nom} = Maximální nastavitelný průtok.

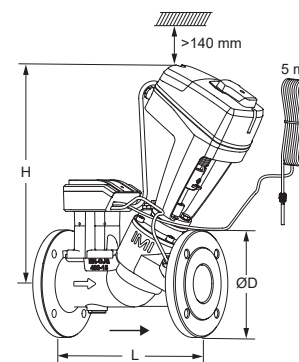
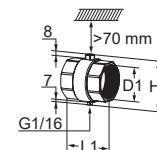
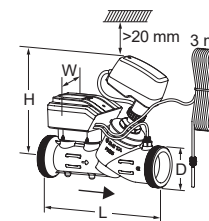



TA-SMART DP >

2-cestný Chytrý elektronický regulátor tlakové diference se schopností měření průtoku, teploty a výkonu

> Provedení

TA-Smart-Dp DN 20-50

Včetně pouzdra s jímkou pro teplotní čidlo a 3 m kabeláž teplotních čidel.
Vnější závity dle ISO 228

DN	D	L	H	W	Kvs	Kg	Objednací č.
20	G1	180	174	97	3,15	1,6	322232-00020
25	G1 1/4	187	174	97	4,35	1,8	322232-00025
32	G1 1/2	200	199	97	7,28	2,1	322232-00032
40	G2	218	198	97	12,3	3,0	322232-00040
50	G2 1/2	239	198	97	21,2	3,9	322232-00050

TA-Smart-Dp DN 65-125

Včetně pouzdra pro teplotní čidlo a 5 m kabeláž teplotních čidel.
Požadovaný volný prostor >70 mm nad teplotní jímkou pro zasunutí čidla.
Příruby dle EN-1092-2, typ 21.

DN	Počet děr pro šrouby	D	L	H	Kvs	Kg	Objednací č.
PN 16							
65	4	185	290	377	49	17	322232-01265
80	8	200	310	380	73	19	322232-01280
100	8	220	350	438	120	29	322232-01290
125	8	250	400	444	190	35	322232-01291
PN 25							
65	8	185	290	377	49	17	322232-01365
80	8	200	310	380	73	19	322232-01380
100	8	235	350	438	120	29	322232-01390
125	8	270	400	97	190	35	322232-01391



> Tip

> Použití např. pro paty domů napojených na CZT (stabilizace dP, omezení max. průtoku a výkonu, měření průtoku, výkonu a teplot)

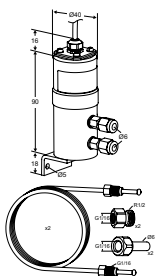
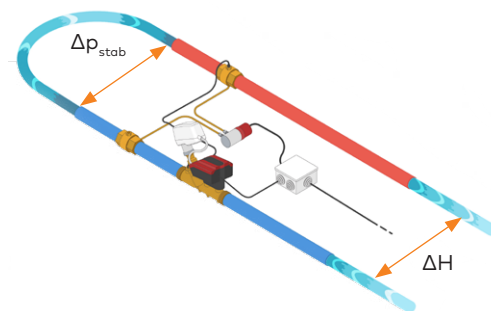

Sada s Dp senzorem

1 snímač tlakové diference, 2x 1 m kapilární potrubí Ø6 mm s připojením G1/16, 2 přechodky G1/16xG1/2, 2 přechodky G1/16xØ6.

	Δp_{burst}	Kg	Objednací č.
10-100 kPa	500 kPa	0,43	325020-10008
40-400 kPa	1200 kPa	0,43	325020-10009

Δp_{burst} = Maximální tlaková diference, kterou lze snímat Dp senzorem.

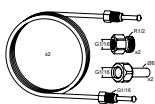

Připojovací sada

2x 1 m kapilární potrubí Ø6 mm s připojením G1/16, 2 přechodky G1/16xG1/2, 2 přechodky G1/16xØ6. (Bez snímače Dp. Kompatibilní pouze s typem snímače Dp IMI)

Objednací č. **326040-10001**

Jste připraveni na **topnou sezónu?**

Stáhněte si zdarma eBook s tipy,
jak pomoci konečným zákazníkům
ušetřit energii.



 IMI PNEUMATEX

 IMI TA

 IMI HEIMEIER



EMO-T, EMO-TM, TA-TRI >

Pohony se závitem M30×1,5

> Rozdělení dle typu regulace a napájení

	EMO-T	EMO-TM	TA-TRI 24 VAC/VDC	TA-TRI 230 VAC
Zdvih [mm]	4,7	4,7	8,5	8,5
Typ regulace	ON/OFF	●		
	Plynulá 0–10 V/10–0 VDC		●	
	3-bodová		●	●
Napájení	24 VAC/VDC	●	●	
	230 VAC	●		●

> EMO-T termický dvoubodový pohon

Délka kabelu	24 V NC bez proudu uzavřen	24 V NO bez proudu otevřen	230 V NC bez proudu uzavřen	230 V NO bez proudu otevřen
0,8 m	1843-00.500	1847-00.500	1833-00.500	1837-00.500
2 m	1843-01.500	1847-01.500	1833-01.500	1837-01.500
5 m	1843-02.500	1847-02.500	1833-02.500	1837-02.500

> EMO-TM termický plynule řízený pohon

Délka kabelu	Řídící signál	24 V NC bez proudu uzavřen
0,8 m	0 (2)–10 VDC	1868-00.500
2 m	0 (2)–10 VDC	1868-01.500
5 m	0 (2)–10 VDC	1868-02.500

Automatická detekce zdvihu a řídicího signálu

> TA-TRI motorický 3-bodový pohon

Typ	Napájení	Řídící signál	Objednací č.
TA-TRI 24 VAC/VDC	24 VAC/VDC	3-bodový	322041-60005
TA-TRI 230 VAC	230 V	3-bodový	322041-60006



M30×1,5



Elektrický
pohon
TA-TRI



TA-Slider 160 & 500 >

Pohony s uzavírací silou od 160 do 500 N



Barevné LED indikátory

Fialová pro detekci chyb a **červená/modrá** pro snadné rozlišení módů vytápění a chlazení v changeover soustavách

Univerzální připojení se závitem M30x1,5

Standard malé koncové jednotky: kompatibilní se všemi IMI TA ventily



K dispozici verze s BUS komunikací



S elektronickou havarijní funkcí



Rychlejší uvedení do provozu



Efektivní digitální konfigurace s chytrým telefonem (přes TA-Dongle a HyTune aplikaci) nebo pomocí MaR



Snadná montáž a dlouhá životnost



10x více parametrů nastavení se přizpůsobí typu montáže



Rychlé odhalení chyby se záznamem provozních statistik a posledních 10 chyb



K dispozici s kabelem bez halogenu

TA-Slider 750 & 1600 >

Pohony s uzavírací silou od 750 N do 1600 N

LED indikátor **červená/zelená** pro snadné rozlišení provozního stavu

Manuální ovládání pro snazší údržbu



K dispozici verze s BUS komunikací:





TA-DONGLE >

Digitální konfigurace TA-Slider bez BUS komunikace

Posouvá pohon NAHORU

Posouvá pohon DOLŮ

Režimy AUTO nebo MANUAL pro snadnou a flexibilní obsluhu pohonu

Signál Bluetooth pro pohodlné rozhraní s chytrým telefonem a aplikací HyTune

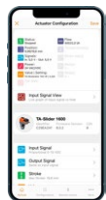

Micro USB spojovací kabel

Micro USB připojení



ON/OFF

Chytrá LED signalizace červená/zelená ukazuje činnosti pohonu

Konfigurační tlačítko kopíruje poslední nastavení pohonu a snadno jej nahraje do několika dalších pohonů – pomůže tak ušetřit až 50% času na uvedení do provozu

Interní baterie dovoluje nastavit pohon za všech okolností i bez zdroje energie

Micro USB konektor pro nabíjení

Indikátor stavu baterie

TA-Dongle je kompatibilní s celou řadou **TA-Slider**: TA-Slider 160, 500, 750 a 1600.

UNIKÁTNÍ

TA-Slider je jediná řada pohonů, umožňující digitálně zobrazovat a kontrolovat nastavení pohonu díky TA-Dongle.

Aplikace HyTune >

Mobilní aplikace konfiguruje TA-Slider bez BUS komunikace



Aplikace HyTune je k dispozici na AppStore nebo GooglePlay



GET IT ON
Google play

Available on the
App Store

A mnohem více:

- přehled aktuálních provozních stavů & statistik
- výstupní signál
- typ kalibračního režimu
- bezpečnostní pozice při chybovém hlášení atd.

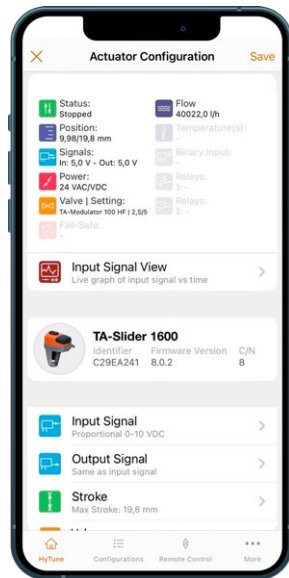

- Automatická detekce typu pohonu TA-Slider
- Umožňuje pohodlné nastavení TA-Slider dokonce i v těžko přístupných nebo špatně osvětlených prostorech
- Intuitivní a jednoduché použití



TA-Dongle umožňuje spojení mezi pohonem a chytrým telefonem pomocí Bluetooth komunikace

Plná digitální konfigurace všech parametrů pohonu

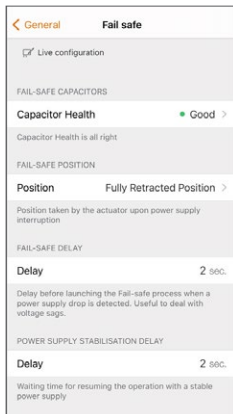

Parametry havarijní funkce

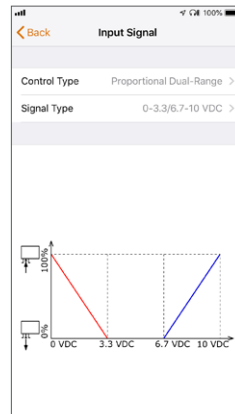

Vstupní signál nebo duální vstupní signál pro chengover soustavy vytápění-chlazení

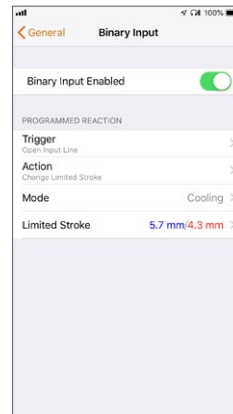

Programovatelný binární vstup

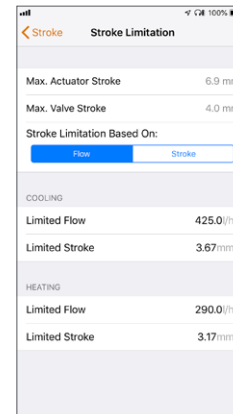

Možnost omezit průtok nebo hodnotu Kv (může být aktivována binárním vstupem)

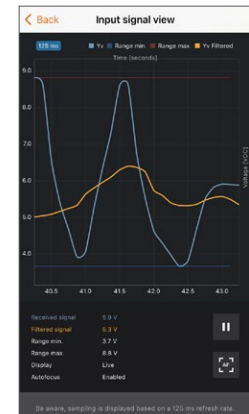





















Zobrazení kvality vstupního signálu díky funkci osciloskopu

TA-SLIDER 160 & 500 >

Přehled produktů a kompatibilních ventilů IMI TA



Verze TA-Slider		TA-Slider 160	TA-Slider 500
Verze TA-Slider pro systémy bez BUS komunikace		 Std  I/O  Fail-safe I/O	 Std  I/O  Plus
		 CO  Plus  Fail-Safe R24	 Fail-safe I/O  Fail-Safe R24
Verze TA-Slider pro systémy s BUS komunikací		 KNX  KNX R24  BACnet	 ModBus  ModBus R24
		 ModBus  ModBus CO  BACnet CO	 BACnet  BACnet R24
Kompatibilní ventily IMI TA*	Zdvih (max.) [mm]	6.9	16.2
	Uzavírací síla [N]	160 / 200	500 (tlak) 300 (tah)
	TBV-C	✓	
	TBV-CM	✓	
	TA-Compact-P	✓	
	TA-Modulator DN 10-20	✓	
	TA-Modulator DN 25-32	✓	
	TA-Modulator DN 40-50		✓
KTM 512 DN 15-50		✓	

*Pro konečný výběr ventilu a pohonu vezměte v úvahu hodnotu statického tlaku.



TA-SLIDER 160 & 500 ›

Verze TA-Slider a čísla výrobků

Typ řídicího systému	Napětí	Typ komunikačního systému	Bus komunikace	Parametry pohonu				Verze TA-Slider	Objednací číslo TA-Slider (s délkou kabelu 1 m**)	
				Vstupní signál 0(2)-10 VDC	Výstupní signál 0(2)-10 VDC	Binární vstup	Relé		TA-Slider 160	TA-Slider 500
Modulační / Proportionální	24 VAC / VDC	bez BUS komunikace		✓				Std	322224-10111	322225-10111
				✓	✓	✓		I/O	322224-10411	322225-10411
				✓	✓	✓		Fail-safe I/O	322224-10614	322225-10614
				✓	✓	✓	230V ✓	Plus	322224-10211	322225-10211
				✓	✓	✓	24V ✓	Fail-safe R24	322224-10714	322225-10714
		s BUS komunikací	Modbus RTU	✓		✓	24V ✓	Modbus R24		322225-12314
				✓		✓		Modbus	322224-12011	322225-12011
			BACnet MS/TP	✓		✓	24V ✓	BACnet R24		322225-13314
				✓		✓		BACnet	322224-13011	322225-13011
			KNX			✓	24V ✓	KNX R24	322224-01301	
						✓		KNX	322224-01001	
Changeover systém	24 VAC	bez BUS komunikace		✓	✓	✓	24V ✓	CO*	322224-10511	
		s BUS komunikací	Modbus RTU	✓		✓	24V ✓	Modbus CO*	322224-12514	
			BACnet MS/TP	✓		✓	24V ✓	BACnet CO*	322224-13514	

* S funkcí "Click and Connect" pro snadné připojení otočného pohonu TA-6-cestného ventilu

























** Objednací čísla se liší podle délky kabelu. K dispozici délka kabelu 1; 2 nebo 5 m.

K dispozici s kabelem bez halogenu



TA-SLIDER 750 & 1600 >

Přehled produktů a kompatibilních ventilů od IMI TA

Verze TA-Slider		TA-Slider 750	TA-Slider 1600
Verze TA-Slider pro systémy bez BUS komunikace		 Std  Plus  Fail-Safe Plus/24V (s relé)  Fail-Safe Plus/HV (s relé)	 Std  Plus  Fail-Safe Plus/24V (s relé)  Fail-Safe Plus/HV (s relé)
Verze TA-Slider pro systémy s BUS komunikací		 Plus (s relé) Modbus RTU  Plus Modbus RTU  Plus (s relé) BACnet MS/TP  Plus BACnet MS/TP  Plus (s relé) Modbus TCP  Plus Modbus TCP  Plus (s relé) BACnet IP  Plus BACnet IP	 Plus (s relé) Modbus RTU  Plus Modbus RTU  Plus (s relé) BACnet MS/TP  Plus BACnet MS/TP  Plus (s relé) Modbus TCP  Plus Modbus TCP  Plus (s relé) BACnet IP  Plus BACnet IP
Kompatibilní ventily IMI TA*	Zdvih (max.) [mm]	22	33
	Uzavírací síla [N]	750	1600
	TA-Modulator DN 65-125	✓	
	TA-Modulator DN 100**-200		✓
	KTM 512 DN 65-125	✓	✓

*Pro konečný výběr ventilu a pohonu vezměte v úvahu hodnotu statického tlaku.

** TA-Slider 1600 se požaduje pro DN100 a DN125, když je tlak vyšší než 4 bar.

TA-SLIDER 750 & 1600 >

Verze TA-Slider a objednací čísla



Typ řídicího systému	Napětí	Typ komunikačního systému	BUS komunikace	Fyzické rozhraní	Parametry pohonu						Verze TA-Slider	Objednací číslo TA-Slider		
					Vstupní signál O(2)-10 VDC	Výstupní signál O(2)-10 VDC	Vstupní signál O(4)-20 mA	Výstupní signál O(4)-20 mA	Binární vstup	2 relé		TA-Slider 750	TA-Slider 1600	
					✓	✓	✓	✓	✓	✓				
Modulační / proporcionální / ON-OFF / 3-bodové řízení	24 VAC/VDC	bez BUS komunikace			✓	✓	✓	✓	✓	230V ✓	Std	322226-10110	322228-10110	
					✓	✓	✓	✓	✓	230V ✓	Plus	322226-10219	322228-10219	
					✓	✓	✓	✓	✓	230V ✓	Fail-Safe Plus/24V (s relé)	322226-10319	322228-10319	
		s BUS komunikací	Modbus	RS 485	✓	✓	✓	✓	✓	230V ✓	Plus Modbus RTU	322226-12210	322228-12210	
					✓	✓	✓	✓	✓	230V ✓	Plus (s relé) Modbus RTU	322226-12219	322228-12219	
					✓	✓	✓	✓	✓	230V ✓	Plus Modbus TCP	322226-14210	322228-14210	
			BACnet	Ether-net	RS 485	✓	✓	✓	✓	✓	230V ✓	Plus (s relé) Modbus TCP	322226-14219	322228-14219
						✓	✓	✓	✓	✓	230V ✓	Plus BACnet MS/TP	322226-13210	322228-13210
						✓	✓	✓	✓	✓	230V ✓	Plus (s relé)	322226-13219	322228-13219
	Ether-net	Plus (s relé) BACnet IP	✓	✓	✓	✓	✓	230V ✓	BACnet MS/TP	322226-16210	322228-16210			
			✓	✓	✓	✓	✓	230V ✓	Plus (s relé) BACnet IP	322226-16219	322228-16219			
			✓	✓	✓	✓	✓	230V ✓	Std	322226-40110	322228-40110			
	100-240 VAC/VDC	bez BUS komunikace			✓	✓	✓	✓	✓	230V ✓	Plus	322226-40219	322228-40219	
					✓	✓	✓	✓	✓	230V ✓	Fail-Safe Plus/HV (s relé)	322226-40319	322228-40319	
					✓	✓	✓	✓	✓	230V ✓	Plus Modbus RTU	322226-42210	322228-42210	
		s BUS komunikací	Modbus	RS 485	✓	✓	✓	✓	✓	230V ✓	Plus (s relé) Modbus RTU	322226-42219	322228-42219	
					✓	✓	✓	✓	✓	230V ✓	Plus Modbus TCP	322226-44210	322228-44210	
					✓	✓	✓	✓	✓	230V ✓	Plus (s relé) Modbus TCP	322226-44219	322228-44219	
BACnet			RS 485	✓	✓	✓	✓	✓	230V ✓	Plus BACnet MS/TP	322226-43210	322228-43210		
				✓	✓	✓	✓	✓	230V ✓	Plus (s relé) BACnet MS/TP	322226-43219	322228-43219		
				✓	✓	✓	✓	✓	230V ✓	Plus BACnet IP	322226-46210	322228-46210		
Ether-net	Plus (s relé) BACnet IP	✓	✓	✓	✓	✓	230V ✓	Plus (s relé) BACnet IP	322226-46219	322228-46219				
		✓	✓	✓	✓	✓	230V ✓	Std	322226-40110	322228-40110				
		✓	✓	✓	✓	✓	230V ✓	Plus	322226-40219	322228-40219				



TA-COMPACT-T > On/Off regulační ventil s omezovačem teploty zpátečky pro chladicí systémy

> Vlastnosti a rozměry

Teplotní rozsah:

Teplota zpátečky: 8°C – 18°C
Nastavení z výroby: 12°C

Teploty:

Max. pracovní teplota: 50°C
Min. pracovní teplota: -10°C

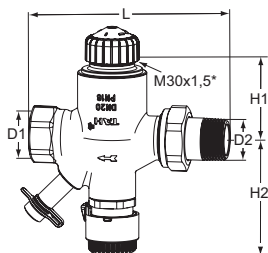

DN	D1	D2	L	H1	H2	Kvs	kg	Objednací č.
15	Rp1/2"	R1/2	112	52	76	2,27	0,73	4221-02.000
20	Rp3/4"	R3/4	123	52	76	3,10	0,89	4221-03.000
25	Rp1"	R1	140	52	76	5,06	1,23	4221-04.000

*) Připojovací závit pohonu.
Rozměr H1 je na dosedací plochu elektropohonu.
Kvs = m³/h při tlakové ztrátě 1 bar a plně otevřeném ventilu.



> Instalace s pohonem EMO T

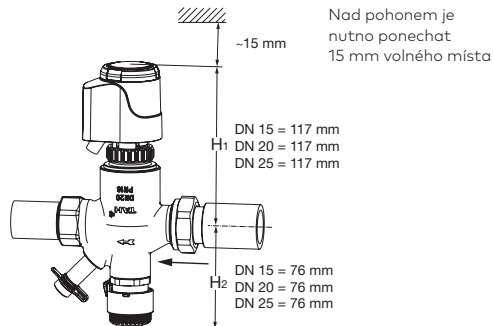

TA-COMPACT-T + EMO T
Max. Δp 200 kPa = 2 bar (EMO T 125 N)

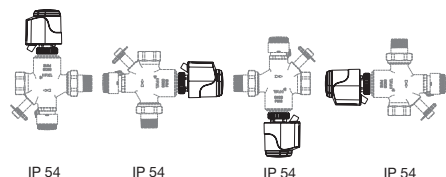

> Tip > Příklady použití

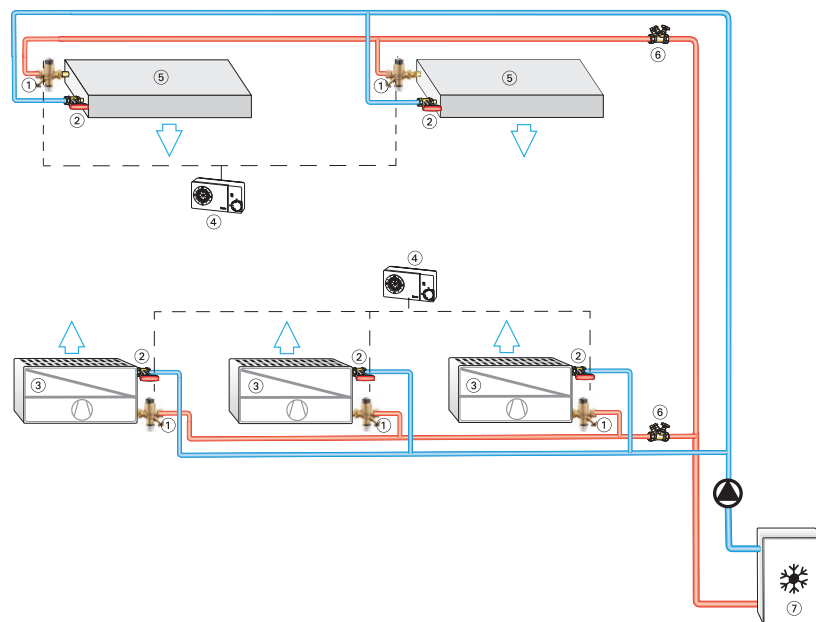

TA-6-cestný ventil

› 6-cestný ventil pro přepínání systémů vytápění a chlazení (change-over systémy)



› Technická specifikace

Tlaková třída:

PN 16

Max. pracovní teplota: 120°C

Min. pracovní teplota: -10°C

Regulační charakteristika:

Lineární, doporučena pro řízení ON/OFF



› Provedení a rozměry dle DIN (D)

Vnější závit

Standardní verze (pochromovaná)

DN	Kvs	Objednací č.
Ploché těsnění		
15 G3/4"	1,25	322203-13000
Eurokonus		
15 G3/4"	1,25	322203-13001

DZR verze (povrch bez úpravy)

DN	Kvs	Objednací č.
Ploché těsnění		
15 G3/4"	1,25	322031-30402
15* G3/4"	2.80	322031-30500
Eurokonus		
15 G3/4"	1,25	322031-30403
15* G3/4"	2.80	322031-30501

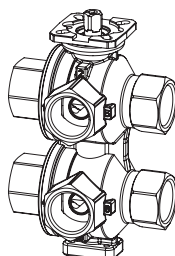
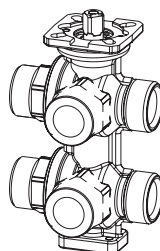

Vnitřní závit

DZR verze (povrch bez úpravy)

DN	Kvs	Objednací č.
20 G3/4"	4,00	322031-30504

Ventil a pohon je dodáván samostatně. Je nutno objednat zvlášť ventil a pohon.
*) Tělo ventilu označeno DN 20 (připojení DN 15).

Pohony pro TA-6-cestný ventil

Otočné pohony TA-M106/TA-MC106Y

	Napájecí napětí	Vstupní signál	Kg	Objednací č.
TA-M106	24 VAC	3-bodový	0,5	322204-29000
TA-M106	230 VAC	3-bodový	0,5	322204-29001
TA-M106 CO	24 VAC	3-bodový	0,5	322042-90000
TA-MC106Y	24 VAC/VDC	0(2)-10 VDC	0,5	322204-29002



› **Tip**
Schéma zapojení 6-cestného ventilu
strana 66

OPTIMÁLNÍ regulace a flexibilita



Pohon TA-Slider a ventil TA-Modulator: Bezkonkurenční shoda

- Optimalizovaná kombinace EQM charakteristiky ventilu a lineárního pohonu pro maximální přesnost regulace.
- Až 6x vyšší provozní zdvih pro lepší regulační rozsah ventilu i při malých průtocích.
- Plně konfigurovatelné prostřednictvím aplikace HyTune pro chytré telefony.
- Plynulá regulace snižuje teplotní výkyvy a náklady na čerpací práci, a snižuje tak roční náklady na **energii až o 18 %**.
- Digitální komunikace umožňuje propojení se všemi systémy MaR.
- K dispozici ve velikostech od DN10 do DN200.

CV 216/316 RGA

Regulační ventily s elektrickými pohony

› Technická specifikace

Tlaková třída: PN16

Min. provozní teplota: -15°C

Max. provozní teplota: 150°C

(při teplotách nad 130°C doporučujeme horizontální polohu pohonu)

Regulační charakteristika:

CV216 RGA:

Rovnoprocentní.

CV316 RGA:

A-AB rovno procentní.

B-AB lineární.

› CV 216 RGA
dvoucestný
regulační ventil
(bez pohonu)

DN	Kvs	Objednací č.
15	0,63	60-230-115
15	1,25	60-230-215
15	1,6	60-230-315
15	2,5	60-230-415
15	4	60-230-515
20	5	60-230-120
20	6,3	60-230-220
25	8	60-230-125
25	10	60-230-225
32	12,5	60-233-132
32	16	60-233-232
40	20	60-233-140
40	25	60-233-240
50	31,5	60-233-150
50	40	60-233-250

Regulační ventily větších DN jsou k dispozici na www.imi-hydronic.com

› CV 316 RGA
třícestný
regulační ventil
(bez pohonu)

DN	Kvs	Objednací č.
15	0,63	60-330-115
15	1,25	60-330-215
15	1,6	60-330-315
15	2,5	60-330-415
15	4	60-330-515
20	5	60-330-120
20	6,3	60-330-220
25	8	60-330-125
25	10	60-330-225
32	12,5	60-333-132
32	16	60-333-232
40	20	60-333-140
40	25	60-333-240
50	31,5	60-333-150
50	40	60-333-250

› CV 216/316 GG
› CV 216/316
› CV 225/325
› CV 240/340 S/E



› Technický popis ventilu s pohonem

DN		15		20	25	32	40	50
Kvs – hodnota	m ³ /h	4	1,6	6,3	10	16	25	40
		2,5	1,25	5	8	12,5	20	31,5
Zdvih	mm	12			14			
MC55/24 MC55/230 MC55Y	Čas přestavení ¹⁾	s	105 60*			125 70*		
	Uzavírací tlak	kPa	1500	1500	1250	750	450	250
MC100/24 MC100/230	Čas přestavení ¹⁾	s	145 105* 45 20			170 125* 55 30		
	Uzavírací tlak	kPa	1600	1600	1600	1500	900	550
MC161/24 MC161/230	Čas přestavení ¹⁾	s					95 55*	
	Uzavírací tlak	kPa					1500	950

¹⁾ Čas pro přestavení pohonu je volitelně nastavitelný, přednastavená hodnota je označena *

Pohony pro regulační ventily CV 216/316 RGA >



> MC55

Typ	Napájení	Uzavírací síla	Řídící signál	Objednací č.
MC55/24	24 V	0,6 kN	3-bodový	61055-001
MC55/230	230 V	0,6 kN	3-bodový	61055-002
MC55Y	24 V	0,6 kN	0(2)-10 V nebo 4(O)-20 mA	61055-003

> MC100

Typ	Napájení	Uzavírací síla	Řídící signál	Objednací č.
MC100/24	24 V	1,0 kN	3-bodový nebo 0(2)-10 V nebo 4(O)-20 mA	61100-001
MC100/230	230 V	1,0 kN	4(O)-20 mA	61100-002

> MC161

Typ	Napájení	Uzavírací síla	Řídící signál	Objednací č.
MC161/24	24 V	1,6 kN	3-bodový nebo 0(2)-10 V nebo 4(O)-20 mA	61161-001
MC161/230	230 V	1,6 kN	4(O)-20 mA	61161-002

> TA-Slider 750, TA-Slider 750 Fail-safe Plus (havarijní funkce)

Typ	Napájení	Uzavírací síla	Řídící signál	Objednací č.
TA-Slider 750	24 V	750 N	3-bodový nebo 0(2)-10 V nebo 4(O)-20 mA	322226-10110
	100-240 VAC			322226-40110
TA-Slider Fail-safe Plus (s havarijní funkcí)	24 V	750 N	3-bodový nebo 0(2)-10 V nebo 4(O)-20 mA	322226-10319
	100-240 VAC			322226-40319



Kontaktujte technické poradce IMI Hydronic Engineering, pomohou Vám se správným výběrem.

Více úspor. **Vyšší komfort.**

 Více informací
[imi-hydronic.com](https://www.imi-hydronic.com)

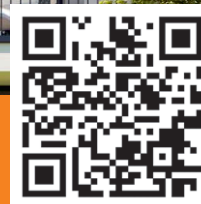

Výhody renovace soustavy vytápění v bytových domech



**Snížení emisí a
nákladů na energie**



**Zlepšení životního
komfortu obyvatel**



**Zvýšení hodnoty
nemovitosti**

TA-Slider
TA-Modulator



 **IMI TA**

Správné vyvážení
a regulace

+

Hlavice K
Ventil Eclipse



 **IMI HEIMEIER**

Přesná termostatická regulace s
automatickým omezením průtoku

+

Zeparo Cyclone
Simply Vento



 **IMI PNEUMATEX**

Udržování tlaku, odplynování
a separace kalů

Vyvažování



Vyvažování stoupaček
a otopných těles
STRANA 94–97



Regulace tlakové diference
v napojovacích uzlech
bytových domů
STRANA 99–109



Vyvažování stoupaček a otopných těles

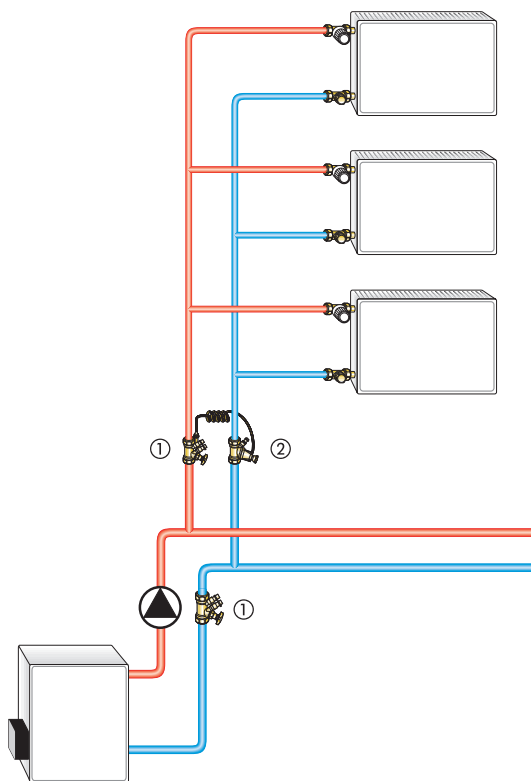

① VYVAŽOVACÍ VENTILY

TBV (strana 96)

STAD PN25 (strana 96)

STAF (strana 98)

② REGULÁTORY TLAKOVÉ DIFERENCE

STAP (strana 99–101)



Regulace tlakové difference v napojovacích uzlech bytových domů

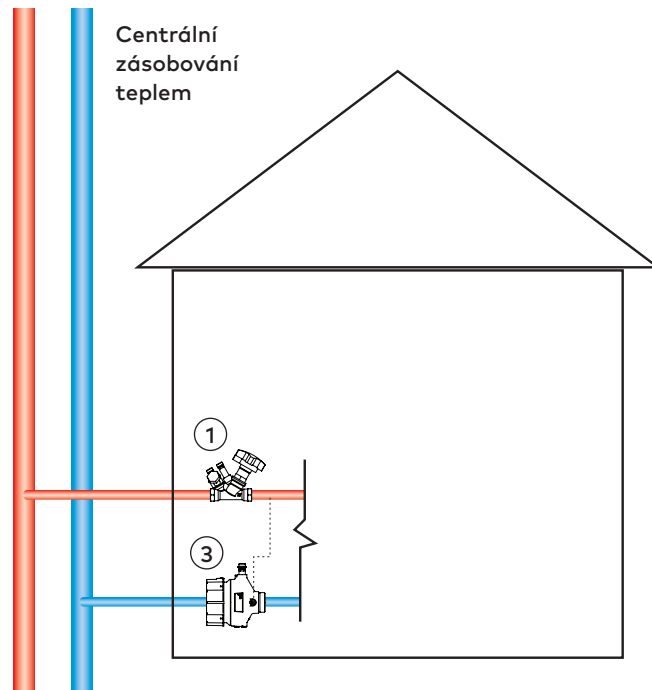

① VYVAŽOVACÍ VENTILY

STAD PN25 (strana 96)

STAF (strana 98)

③ REGULÁTORY TLAKOVÉ DIFERENCE

DA 516 (strana 104, 106–108)

DAF 516 (strana 105–108)

TA-Pilot-R (strana 109)

Přehled vyvažovacích ventilů

	TBV	STAD PN 25	STAD-C	STAD-R	STAF	STAF-SG
Rozměr	DN15-20	DN10-50	DN10-50	DN 15-25	DN 65-150	DN 20-400
Jmenovitý tlak	PN16	PN25	PN20	PN25	PN16	PN16/25
Uzavírání	●	●	●	●	●	●
Vypouštění		●		●		
Vyvažování: měření průtoku, teploty a tlaků	●	●	●	●	●	●
Minimální pracovní teplota	-20°C	-20°C	-20°C	-20°C	-10°C	-20°C
Maximální pracovní teplota	120°C	120°C	120°C/150°C bez hlavice	120°C/150°C bez hlavice	120°C	120°C



TBV



STAD PN 25



STAD PN 25



STAD-C



STAD-R



STAF



STAF-SG

Přehled regulátorů tlakové difference

	STAP	STAP	DA 516	DAF 516	TA-Pilot-R
DN	15-50	65-100	15-50	15-150	65-200
Do zpátečky	●	●	●		●
Do přívodu		●		●	
Min. pracovní teplota	-20°C	-10°C	-10°C	-10°C	-10°C
Max. pracovní teplota	120°C	120°C	120°C/ 150°C bez měřících vsuvek	120°C/ 150°C bez měřících vsuvek	120°C/ 150°C vsuvky s dvojitým jištěním
Jmenovitý tlak	PN16	PN16	PN16/25	PN16/25	PN16/25
Max. tlaková diference	2.5 bar	3.5 bar	16 bar	16 bar	12 bar
Uzavírací funkce	●	●			
Měřící vsuvky	●	●	●	●	●
Vypouštění	● /- volitelně				

 STAP
DN 15-50

 STAP
DN 65-100

 DA 516
DN 15-50

 TA-Pilot-R
DN 65-200

TBV, STAD PN 25 › Závítové vyvažovací ventily



› TBV -20/120°C

DN	Průtok	Kvs	Objednací č.
15 (G1/2")	LF (snížený průtok)	0,90	52 137-115
15 (G1/2")	NF (normální průtok)	1,8	52 138-115
20 (G3/4")	NF (normální průtok)	3,4	52 138-120

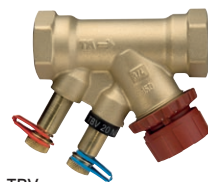

TBV



› STAD PN 25 -20/120°C

DN	Kvs	Objednací č.	
		bez vypouštění	s vypouštěním
10	1,36	52 851-010	52 851-610
15	2,56	52 851-015	52 851-615
20	5,39	52 851-020	52 851-620
25	8,59	52 851-025	52 851-625
32	14,2	52 851-032	52 851-632
40	19,3	52 851-040	52 851-640
50	32,3	52 851-050	52 851-650



STAD PN 25
bez vypouštění



STAD PN 25
s vypouštěním



› Tipy

› Uklidňovací délky před a za vyvažovacím ventilem STAD PN 25 pro přesné měření průtoku

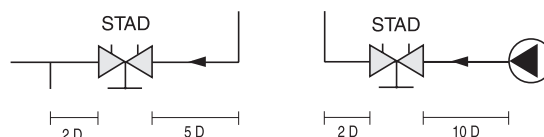

› Tip

› Ovládací hlavice STAD PN 25
obj. č. 52 186-007
– nastavení



Uzavřený ventil



Nastavení 2.3



Zcela otevřený ventil

STAD-B, STAD-C, STAD-R › Závítové vyvažovací ventily



› STAD-B -pro systémy cirkulace teplé vody

-20/120°C

DN	Kvs	Objednáací č.
10/09	1,33	52 751-610
15/14	2,32	52 751-615
20	5,35	52 751-620
25	8,25	52 751-625
32	13,7	52 751-632
40	20,1	52 751-640
50	31,4	52 751-650



STAD-B
s vypouštěním

› STAD-R -pro rekonstrukce

-20/150°C

DN	Kvs	Objednáací č.
15	1,27	52 873-615
20	2,63	52 873-620
25	4,91	52 873-625



STAD-R

› STAD-C - s dvojitě jištěnými vsuvkami

-20/150°C

DN	Kvs	vnější závit	pro pájení
15	2,52	52 156-014	52 153-014
20	5,70	52 156-020	52 153-020
25	8,70	52 156-025	52 153-025
32	14,2	52 156-032	52 153-032
40	19,2	52 156-040	52 153-040
50	33,0	52 156-050	52 153-050

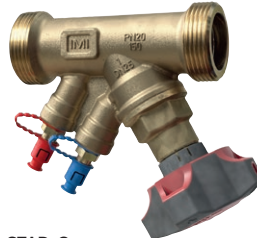

STAD-C
vnější závit

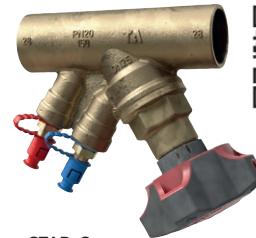

STAD-C
pro pájení



› Tipy

Vyvažovací ventil **STAD-B** splňuje náročné podmínky v rozvodech teplé vody. Poskytuje přesné hydronické vyvážení, měření a případnou diagnostiku. Tělo a ostatní části ventilu jsou chráněny speciální elektroforetickou vrstvou s vysokou odolností proti korozi, odzinkování a vodnímu kameni. Ideálně se hodí jako vyvažovací ventil pro okruhy cirkulace teplé vody.

STAD-C má dvojitě jištěné měřicí vsuvky proti úniku média. Je vhodný např. pro systémy s glykolem.

STAF, STAF-SG › Přírubové vyvažovací ventily



› STAF PN16

-10/120°C

DN	Kvs	Objednáací č.
65	85	52 186-065
80	120	52 186-080
100	190	52 186-090
125	300	52 186-091
150	420	52 186-092



STAF
DN100-150



Nové
provedení
DN65-80



Prodloužení vřetena ovládací
hlavice pro snadnější
zaizolování

› STAF-SG PN16

-20/120°C

DN	Kvs	Objednáací č.
200	765	52 181- 093
250	1185	52 181-094
300	1450	52 181-095
350	2200	52 181-096
400	2780	52 181-097



Nové provedení
hlavice pro DN65-
150 s možností
prodloužení vřetena
pro snadnější
zaizolování

› STAF-SG PN25

-20/120°C

DN	Kvs	Objednáací č.
20	5,7	52 182-020
25	8,7	52 182-025
32	14,2	52 182-032
40	19,2	52 182-040
50	33	52 182-050
65	85	52 187-065
80	120	52 187-080
100	190	52 187-090
125	300	52 187-091
150	420	52 187-092
200	765	52 182-093
250	1185	52 182-094
300	1450	52 182-095
350	2200	52 182-096
400	2780	52 182-097



› Ovládací hlavice, náhradní díl

Pro DN	Objednáací č.
20-50	52 186-007
65-150	52 186-010
200-400	52 186-004

Prodloužení vřetena, náhradní díl
Pro DN65-150 52 186-015

› Tipy

- › Měřící vsuvky jsou součástí ventilu.
- › Kuželka je potažená teflonem
 - vysoká odolnost proti usazování nečistot
- › Tlakově odlehčená kuželka pro DN100-400 pro snadnější uzavírání

STAP > Regulátory tlakové difference



> STAP

DN	Připojení	Rozsah nastavení tlakové difference					
		5-25 kPa	10-40 kPa	10-60 kPa	20-80 kPa	20-80 kPa	40-160 kPa
15	vnitřní závit	52 265-115		52 265-015			
20	vnitřní závit	52 265-120		52 265-020			
25	vnitřní závit			52 265-025			
32	vnitřní závit		52 265-132		52 265-032		
40	vnitřní závit		52 265-140		52 265-040		
50	vnitřní závit				52 265-050		
65	příruba				52 265-065	52 265-165	
80	příruba				52 265-080	52 265-180	
100	příruba				52 265-090	52 265-190	



STAP
DN15-50



STAP
DN65-100

> Tip

> Sada pro připojení kapiláry STAP DN 15-50 je součástí dodávky z výroby

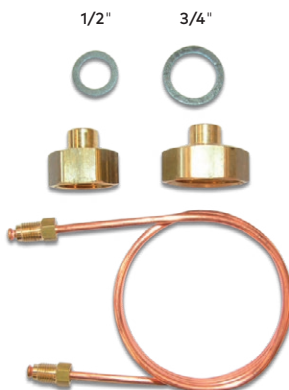

OBSAH:

- kapilára 1m
- redukce 1/2" + těsnění
- redukce 3/4" + těsnění

DÍLY LZE OBJEDNAT SAMOSTATNĚ:

Díl	Objednací č.
kapilára 1 m	52 265-301
redukce G1/2	52 179-981
redukce G3/4	52 179-986
odvzdušňovací šroub G1/16	52 265-302

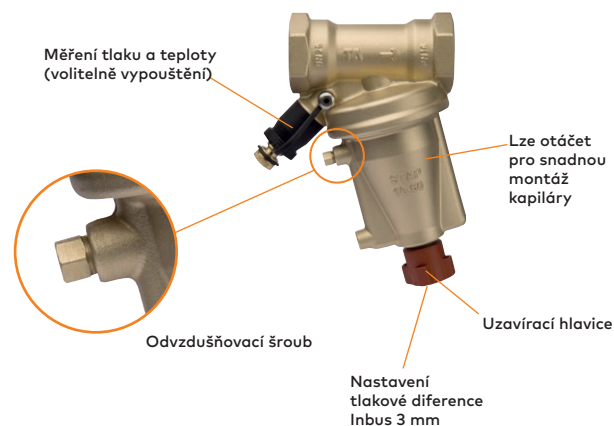

STAP › Připojení kapiláry



› Tip › STAP DN15–50 připojení kapiláry

Kapiláru lze na vypouštěcí nástavec ventilu STAD napojit i za provozu soustavy. Pokud není STAD vybaven vypouštěním, lze nástavec samostatně objednat a nainstalovat za provozu soustavy.

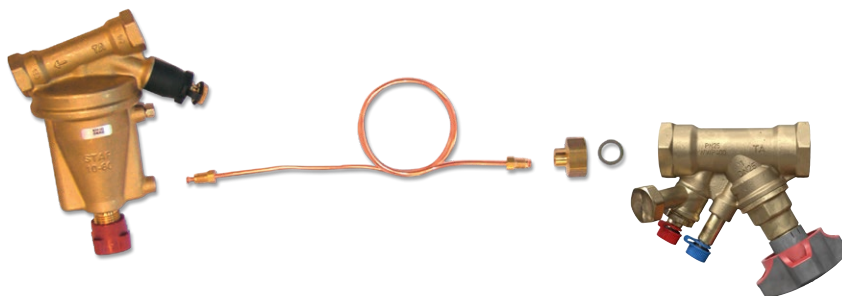

Způsob zapojení kapiláry konzultujte s projektantem. Pro okruhy s termostatickými ventily doporučujeme zapojení dle **obr. A** s regulátorem tlakové diference STAP s rozsahem nastavení 5–25, 10–60 nebo 10–40 kPa. Doporučené nastavení 5–10 kPa.

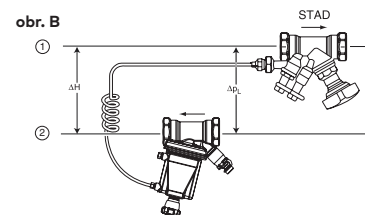
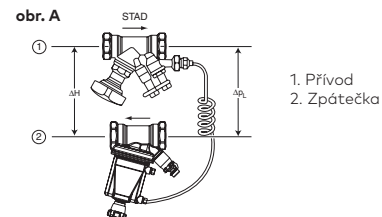

› Tip › STAP DN65–100 připojení kapiláry

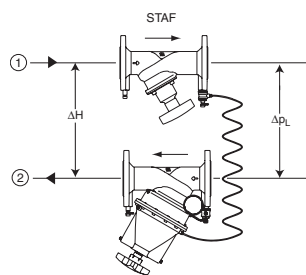

1. Přívod
2. Zpátečka

STAP DN 65-100

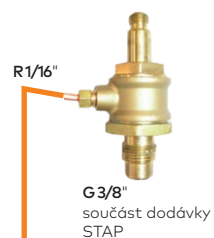

Napojení do přívodního potrubí místo měřící vsuvky ventilu STAF (nutno provést před napuštěním soustavy!)

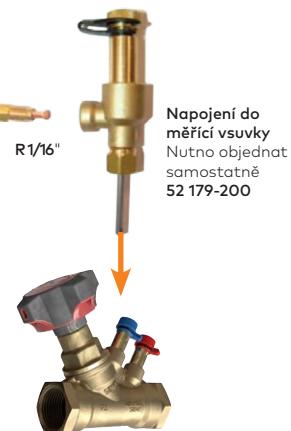

STAD
bez vypouštění

STAP › Prodloužení kapiláry



› Tip › STAP prodloužení kapiláry

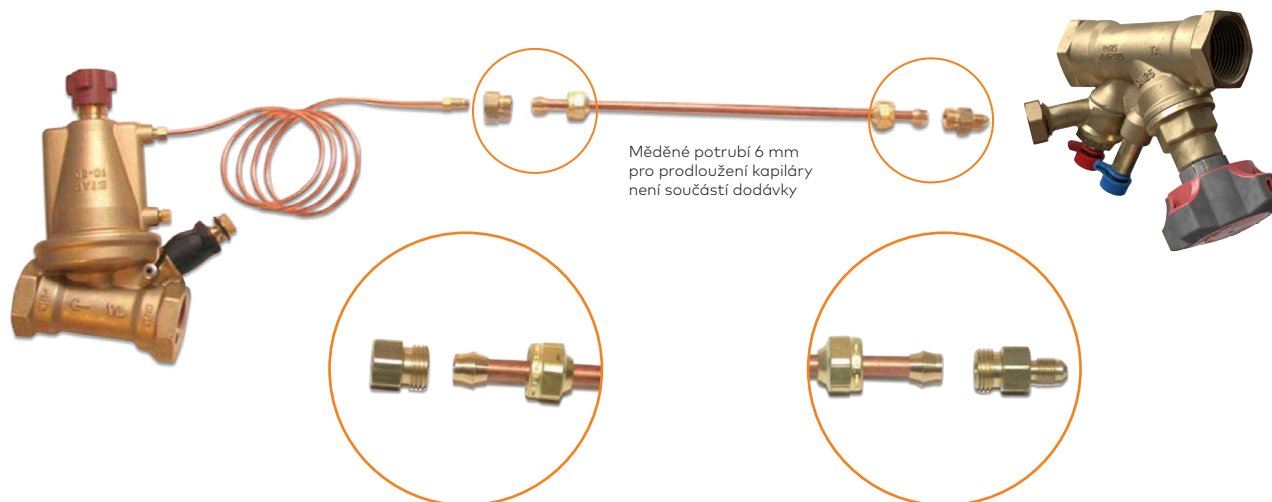

POZOR: Originální kapilára STAP slouží jako tlumič tlakových rázů a musí být vždy napojena do STAP!
Prodloužení kapiláry lze provést měděným potrubím CU 6 mm.
Kapilára je nutno řádně odvzdušnit.

Objednací číslo setu:
52 265-212

TA-COMPACT-DP >

Kombinovaný regulátor tlakové diference s regulačním ventilem

Ideální řešení pro zónovou regulaci malých okruhů v obytných budovách. Ušetří až 20 % energie. Sniží investice až o 60 %, nahradí tři samostatné ventily.

> TA-COMPACT-DP

Připojení vnějším závitem dle ISO 228. 1 m kapiláry je součástí balení.

DN	Objednáč. č.
10	52 164-210
15	52 164-215
20	52 164-220
25	52 164-225



Další informace v samostatném katalogu TA-COMPACT-DP.

> STS s vypouštěním G 3/4

Uzavírací ventil do zpětného potrubí s měřicími vsuvkami pro připojení kapiláry. Závít dle ISO 228. Délka závitu dle ISO 7/1.

DN	D	Objednáč. č.
15	G1/2	52 849-615
20	G3/4	52 849-620
25	G1	52 849-625
32	G1 1/4	52 849-632



Další informace v samostatném katalogu STS.



POZN. nutno samostatně objednat přechodku na připojení kapiláry viz. str. 99



> Tip > Příklad použití

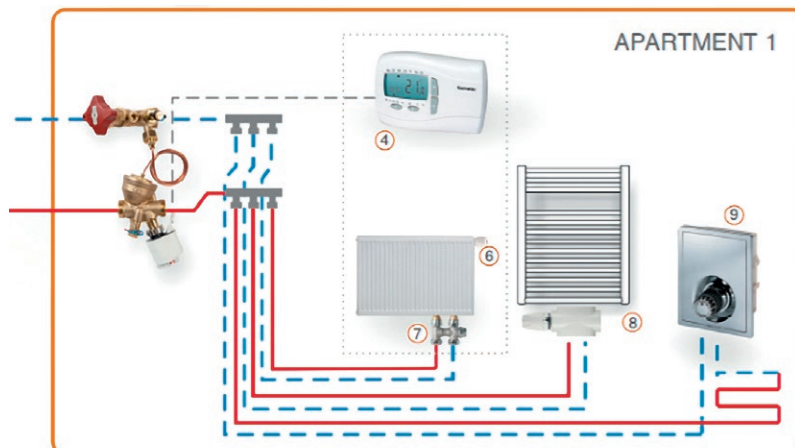



TA-COMPACT-DP >

Kombinovaný regulátor tlakové diference s regulačním ventilem

> Rozsah průtoků:

(Δp_L 10 kPa)

DN	
10	16-71 l/h
15	60-300 l/h
20	160-840 l/h
25	280-1500 l/h

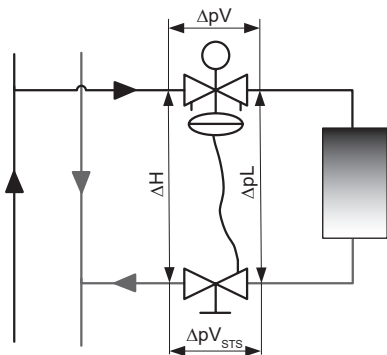

> Poznámka:

TA-COMPACT-DP musí být nainstalován vždy na přívodním potrubí a kapilára musí být připojena před uzavírací ventil (STS) pro umožnění odstavení během údržby systému.

POZOR! Pokud máte odpojenou kapiláru ventil je uzavřený.

> Přečodka pro napojení kapiláry

Pro připojení např. STS nebo jiných ventilů IMI TA s vypouštěním.



d	Objednací č.
G1/2	52 179-981
G3/4	52 179-986

Přečodky nejsou součástí balení.

> Funkce:

- Nastavení (max. průtok)
- Regulace tlakové diference
- Regulace
- Měření (ΔH , T, q)
- Uzavírání

> Tlak:

Tlaková třída: PN16

Max. tlaková diference (ΔH_{max}): 400 kPa

Min. tlaková diference (ΔH_{min}):

DN 10: 20 kPa = 0,20 bar

DN 15: 18 kPa = 0,18 bar

DN 20: 21 kPa = 0,21 bar

DN 25: 25 kPa = 0,25 bar

> Teplota:

Max. pracovní teplota: 120°C

Min. pracovní teplota: -20°C

> Zdvih:

4 mm

> Připojovací závit pohonu:

M30x1,5

> Doporučený pohon:

EMO-T

> Přečodka

Pro kapiláru s připojením G1/4".



d	Objednací č.
R1/4	52 265-306

DA 516 >

Regulátory tlakové
diference pro montáž do
zpátečky



> DA516 včetně měřících vsuvek (max. 120°C)

Rozsah nastavení	Kvs	5–30 kPa		10–60 kPa		10–100 kPa		60–150 kPa		100–400 kPa	
		PN16	PN25	PN16	PN25	PN16	PN25	PN16	PN25	PN16	PN25
15/20	4	52 795-020		52 795-120		52 795-220		52 795-320			
25/32	12	52 795-025		52 795-125		52 795-225		52 795-325			
40/50	30	52 795-040		52 795-140		52 795-240		52 795-340			

> DA516 bez měřících vsuvek (max. 150°C)

Rozsah nastavení	Kvs	5–30 kPa		10–60 kPa		10–100 kPa		60–150 kPa		100–400 kPa	
		PN16	PN25	PN16	PN25	PN16	PN25	PN16	PN25	PN16	PN25
15/20	4	52 752-720		52 754-620		52 760-320		52 760-920			
25/32	12	52 752-725		52 754-625		52 760-325		52 760-925			
40/50	30	52 752-740		52 754-640		52 760-340		52 760-940			

> Nastavení

Hodnotu tlakové diference lze nastavit otáčením nastavovacího prstence (5). Nastavenou hodnotu lze zajistit plombou, protažením skrz otvory (8) a (9).

DN	Počet otáček	Změna tlakové diference Δp [kPa] na jednu otáčku nastavovacího šroubu			
		5–30 kPa	10–60 kPa	10–100 kPa	60–150 kPa
15/20	10	2,6	5,1	9,3	9,3
25/32	14	1,8	3,6	6,6	6,6
40/50	15	1,7	3,3	6,0	6,0

Změřte průtok okruhem a nastavte odpovídající hodnotu Δp .



DAF 516 >

Regulátor tlakové difference pro montáž do přívodu

> DAF 516 bez měřících vsuvek (max. 150°C) montáž do přívodu

Rozsah nastavení	Kvs	5–30 kPa		10–60 kPa		10–100 kPa		60–150 kPa	
		PN25	PN16	PN25	PN16	PN25	PN16	PN25	PN16
15/20	4	52 763-120		52 761-120		52 760-120		52 762-120	
25/32	12	52 763-125		52 761-125		52 760-125		52 762-125	
40/50	30	52 763-140		52 761-140		52 760-140		52 762-140	
65	60	52 763-165		52 761-165		52 760-165		52 762-165	
80	60	52 763-180		52 761-180		52 760-180		52 762-180	
100	150	52 763-190	52 763-590	52 761-190	52 761-590	52 760-190	52 760-590	52 762-190	52 762-590
125	150	52 763-191	52 763-591	52 761-191	52 761-591	52 760-191	52 760-591	52 762-191	52 762-591

> Připojovací šroubení pro DA 516/DAF 516 DN 15–50

DN ventilu	Kvs	DN potrubí	Vnitřní závit	Vnější závit	Navařovací	Příruba vstupní hrdlo	Příruba výstupní hrdlo
15/20		15	52 759-015	52 759-115	52 759-315	52 759-515	52 759-615
15/20		20	52 759-020	52 759-120	52 759-320	52 759-520	52 759-620
25/32		25	52 759-025	52 759-125	52 759-325	52 759-525	52 759-625
25/32		32	52 759-032	52 759-132	52 759-332	52 759-532	52 759-632
40/50		40	52 759-040	52 759-140	52 759-340	52 759-540	52 759-640
40/50		50	52 759-050	52 759-150	52 759-350	52 759-550	52 759-650

> Tip > Příklady zapojení

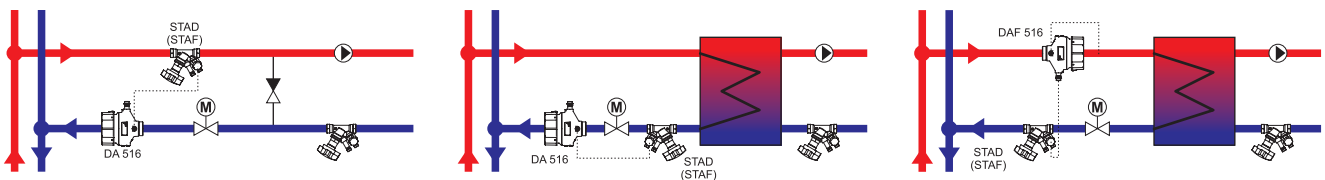

DA 516/DAF 516 › Obsah dodávky a náhradní díly



Z výroby je součástí dodávky ventilu:

- › Kapilára CU 6 mm
- › Délka kapiláry:

DN15-32 1,2 m **52 759-215**

DN 40-125 1,5 m **52 759-265**

- › Set svěrného šroubení G1/2" (viz obr.)
- › Set svěrného připojení k tělesu ventilu

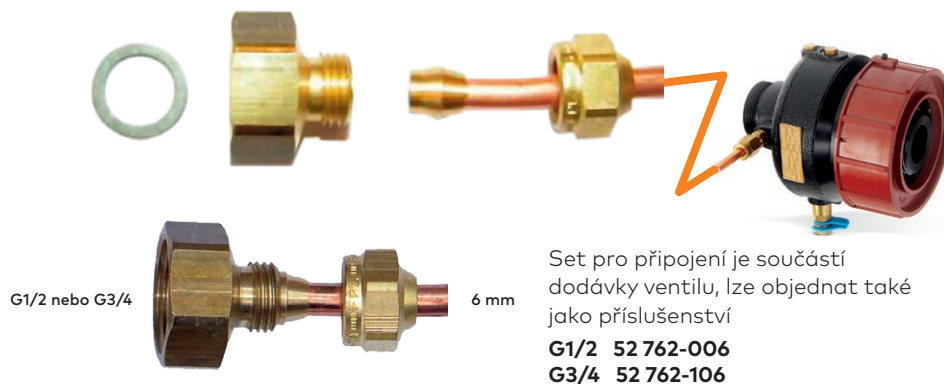

Set pro připojení je součástí dodávky ventilu, lze objednat také jako příslušenství

G1/2 52 762-006

G3/4 52 762-106

› Upozornění

Závitová vsuvka slouží jako tlumič tlakových rázů. Vrtání uvnitř vsuvky musí být vždy čisté. Dodáváno pouze jako součást svěrného šroubení, samostatný díl není možné samostatně objednat.

DN 15-32	6 / 1/8"	0,6 mm otvor	Obj.č.	52 759-213
DN 40-50	6 / 1/8"	1 mm otvor	Obj.č.	52 759-218
DN 65-125	6 / M14x1	1 mm otvor	Obj.č.	52 759-214
DN 150	6 / M14x1	1 mm otvor	Obj.č.	52 759-217

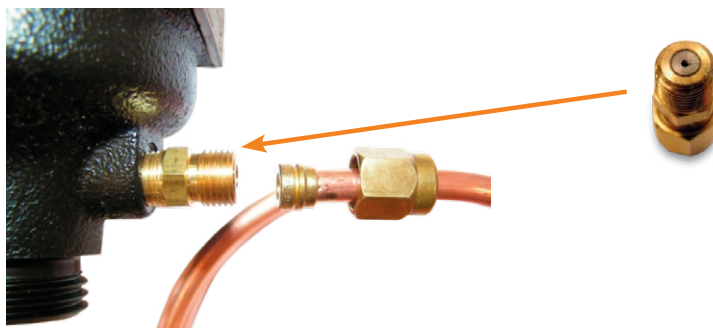

DA 516/DAF 516 › Připojení kapiláry na STAD bez vypouštění



Měřící vsuvka pro připojení kapiláry
Obj. č. 52 179-100
 NUTNO OBJEDNAT SAMOSTATNĚ

STAD
 bez vypouštění

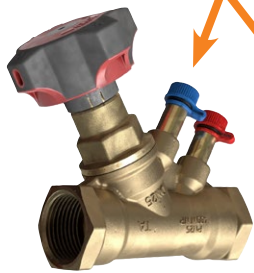

Měřící vsuvka
 pro připojení kapiláry
52 179-100



6 mm

Odvzdušnění



DA 516/DAF 516

› Poznámka

Pokud je nutno kapiláru napojit na STAD bez vypouštění, je potřeba dokoupit speciální měřící vsuvku **Obj. č. 52 179-100**, která se napojuje na modrou nebo červenou měřící vsuvku STAD. Napojení lze provést pod tlakem.

› Další možnosti:

Doplnit STAD vypouštěcím nástavcem a použít originální sadu pro připojení dodávanou z výroby.

DA 516/DAF 516 › Připojení kapiláry na STAF



Měřicí vsuvka pro připojení kapiláry
Obj. č. 52 179-100
NUTNO OBJEDNAT SAMOSTATNĚ

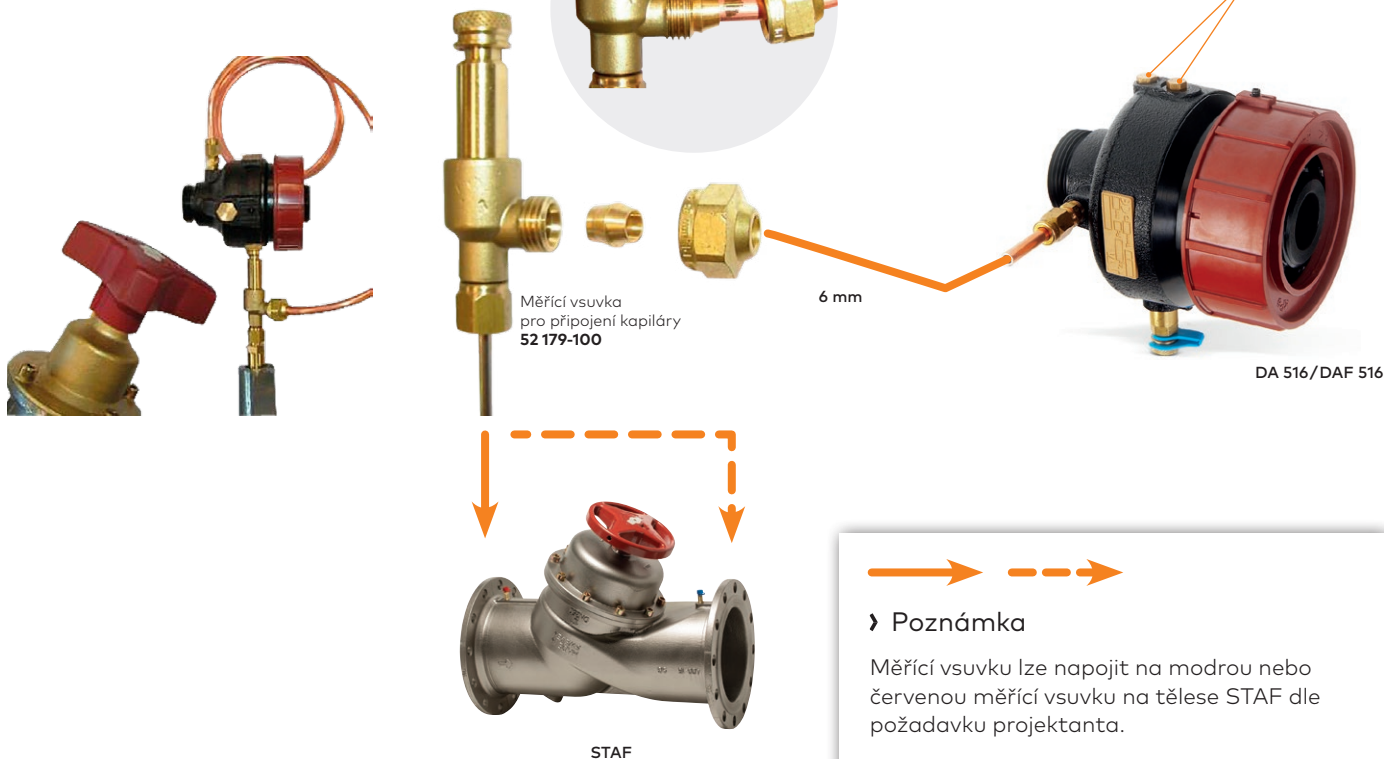

› Připojení pro kapiláru s uzavíráním

Pro připojení kapiláry $\varnothing 6$ mm na STAF/STAF-SG.

d	D	Pro DN	Objednací č.
G1/4	6	20-50	52 265-209
G3/8	6	65-400	52 265-208

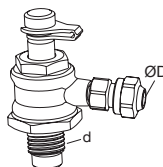



TA-Pilot-R › Regulátory tlakové diference pro montáž do zpátečky

› TA-Pilot-R včetně měřících vsuvek (max. 120°C)

Rozsah nastavení	10–50 kPa		30–150 kPa		80–400 kPa	
DN	PN16	PN25	PN16	PN25	PN16	PN25
65	231212111065	231212211065	231212121065	231212221065	231212131065	231212231065
80	231212111080	231212211080	231212121080	231212221080	231212131080	231212231080
100	231212111100	231212211100	231212121100	231212221100	231212131100	231212231100
125	231212111125	231212211125	231212121125	231212221125	231212131125	231212231125
150	231212111150	231212211150	231212121150	231212221150	231212131150	231212231150
200	231212111200	231212211200	231212121200	231212221200	231212131200	231212231200



TA-Pilot-R
DN100

› TA-Pilot-R (max. 150°C) dvojitě jištěné měřící vsuvky

Rozsah nastavení	10–50 kPa		30–150 kPa		80–400 kPa	
DN	PN16	PN25	PN16	PN25	PN16	PN25
65	231212112065	231212212065	231212122065	231212222065	231212132065	231212232065
80	231212112080	231212212080	231212122080	231212222080	231212132080	231212232080
100	231212112100	231212212100	231212122100	231212222100	231212132100	231212232100
125	231212112125	231212212125	231212122125	231212222125	231212132125	231212232125
150	231212112150	231212212150	231212122150	231212222150	231212132150	231212232150
200	231212112200	231212212200	231212122200	231212222200	231212132200	231212232200

› Tip › Příklady zapojení, princip

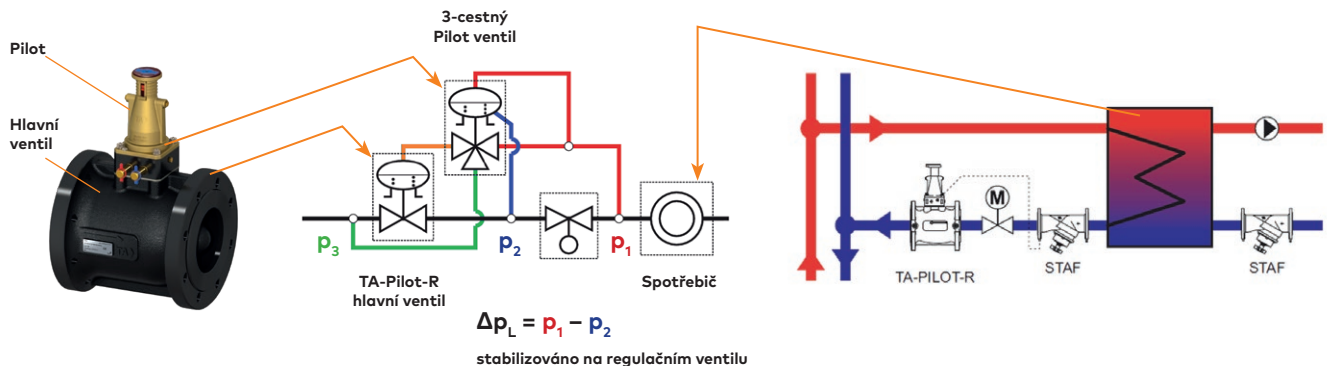

BrainCube Connect

Univerzální řídicí jednotka pro všechna zařízení Pneumatex pro udržování tlaku, odplyňování a doplňování vody, díky které budete mít vše kdekoli a kdykoli pod kontrolou.



Řešení pro udržování tlaku a kvality vody

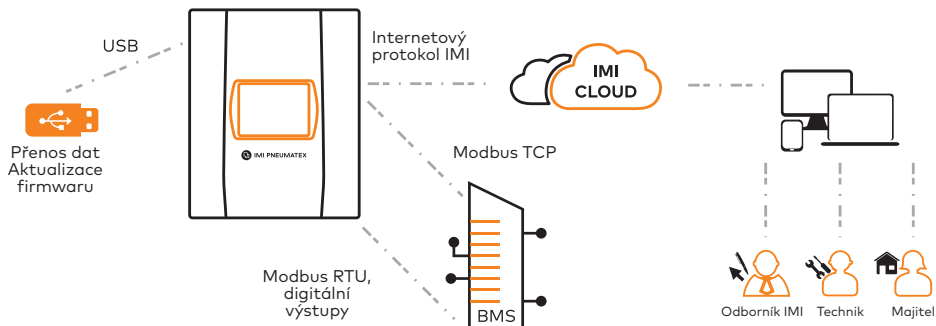

Simply
Compresso



Kompresorový automat pro udržování tlaku v menších soustavách

Statico



Expanzní nádoba s butylovým vakem

Compresso
Connect



Expanzní automat pro přesné udržování tlaku pomocí kompresoru

Simply
Vento



Cyklónové vakuové odplyňovací zařízení pro otopné soustavy

Transfero
TV Connect



Čerpadlový automat pro udržování tlaku a odplyňování vody



Kotelny



Separátory vzduchu
a nečistot
STRANA 113–122



Expanzní nádoby
STRANA 123–125



Separátory vzduchu a nečistot

strana 113–121



Expanzní nádoby

strana 123–125

ODVZDUŠŇOVACÍ VENTILY

ZEPARO

› ZUT (strana 114)

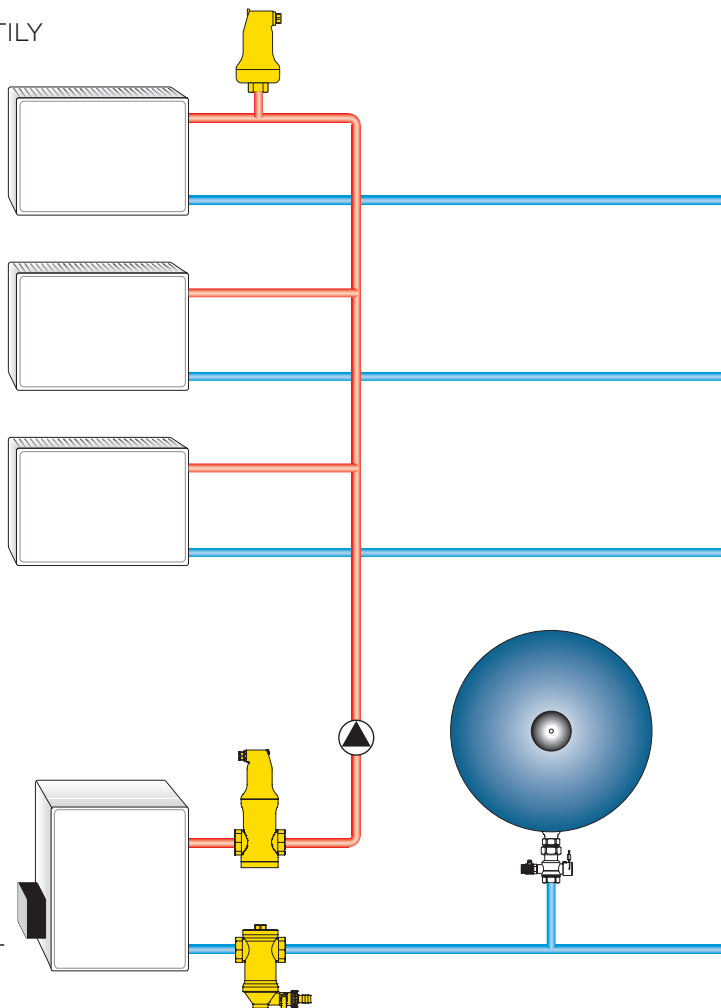

ODVZDUŠŇOVACÍ VENTILY SE SEPARÁTOREM BUBLIN

ZEPARO

› ZUV (strana 114)

› ZUKM (strana 115)

SEPARÁTORY NEČISTOT

ZEPARO

› ZUD (strana 114)

› Cyclone (strana 118)

› G-Force (strana 119)

EXPANZNÍ NÁDOBY A ZAŘÍZENÍ NA UDRŽOVÁNÍ TLAKU A ODPLYŇOVÁNÍ

Simply Vento a Vento Compact
(strana 122)

STATICO (strana 123)

Simply Compresso (strana 125)

Zeparo › Separátory vzduchu a nečistot



› Přehled separátorů

	CYCLONE ZCD	G-FORCE	ZIO	ZUT	ZUTS	ZUTX	ZUP/N	ZUV	ZUVS	ZUVL	ZUVLS	ZUD	ZUM	ZUML	ZUKM	ZUCM
Automatický odvodušovací ventil			●	●	●	●	●	●	●	●	●				●	●
Separátor mikrobublinek		●	●					●	●	●	●				●	●
Separátor nečistot	●	●	●									●	●	●	●	●
Magnet pro separaci magnetitu	●	●	●										●	●	●	●
Montáž do vodorovného potrubí	●	●						●	●			●	●		●	●
Montáž do svislého potrubí		●								●	●			●		
Pro solární soustavy					●				●		●					
Hydraulický vyrovnávač dynamických tlaků (anuloid)																●



› Tip
k dispozici
originální izolace



Zeparo › Automatické odvzdušňovací ventily a separátory vzduchu a nečistot

› Zeparo ZUT/ZUP odvzdušňovací ventil

DN	ZUT	ZUTS	ZUTX	ZUP	ZUPN
		pro solární soustavy			
10				789 1510	789 1511
15	7 890 515	7 891 615			789 1516
20	7 890 520				
25	7 890 525		789 1325		



ZUT/ZUTS



ZUTX



ZUP



ZUPN

› Zeparo ZUV odvzdušňovací ventil se separátorem bublin

DN	ZUV	ZUVS	ZUVL	ZUVLS
		pro solární soustavy		pro solární soustavy
20	7 891 120	7 891 720	7 892 220	7 891 820
25	7 891 125	7 891 725	7 891 225	7 891 825
32	7 891 132	7 891 732		
40	7 891 140	7 891 740		



ZUV/ZUVS



ZUVL/ZUVLS

› Zeparo ZUD/ZUM separátor nečistot

DN	ZUD	ZUM	ZUML
		s magnetem	s magnetem
20	7 892 120	7 893 120	7 893 220
25	7 892 125	7 893 125	7 893 225
32	7 892 132	7 893 132	
40	7 892 140	7 893 140	



ZUD/ZUM



ZUML



Zeparo › Separátory vzduchu a nečistot

- › Zeparo ZUKM
odvzdušňovací ventil se
separátorem bublin a
nečistot s magnetem

DN	ZUKM
	s magnetem
20	7 894 220
25	7 894 225
32	7 894 232
40	7 894 240



ZUKM

- › Zeparo ZUCM odvzdušňovací
ventil se separátorem bublin
a nečistot s vyrovnávačem
dynamických tlaků s
magnetem

DN	ZUCM
	s magnetem
20	7 895 220
25	7 895 225
32	7 895 232
40	7 895 240



ZUCM

- › Řez separátorem
Zeparo ZUV

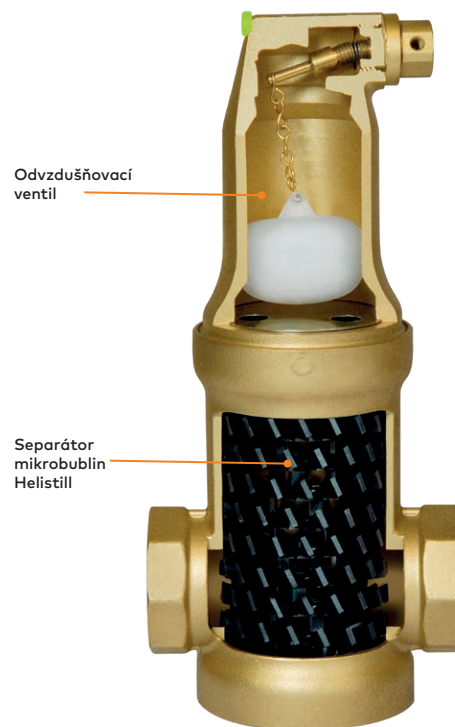

› Tip

Separátory větších dimenzí DN 65–300
jsou k dispozici na www.imi-hydronic.com

Zeparo › Příklad instalace

Následující schémata nabízejí doporučená řešení. Úpravy jsou možné za podmínky, že příslušný limit HB, hodnoty teploty a statické výšky, bude zachován.

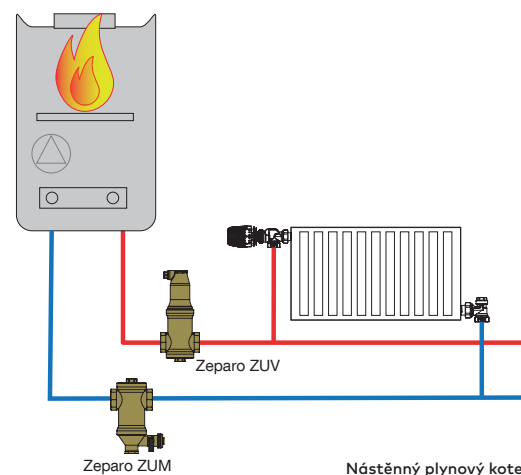
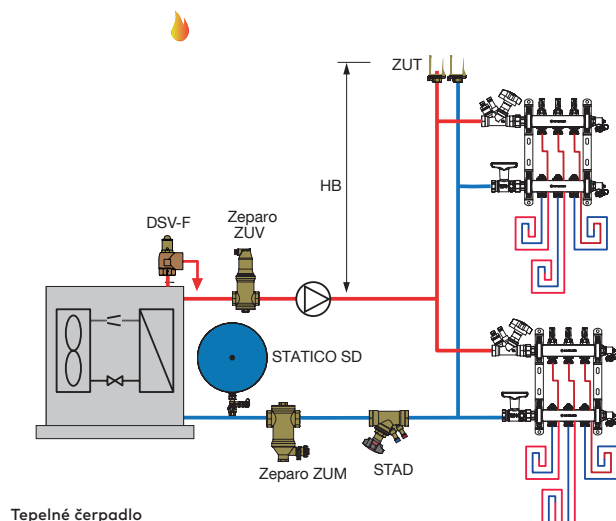
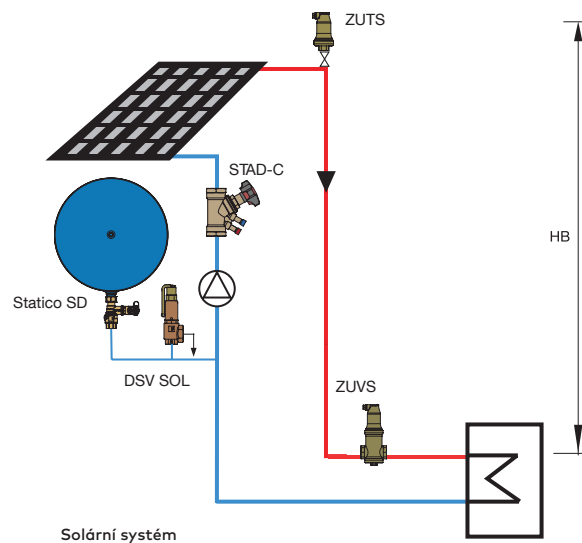
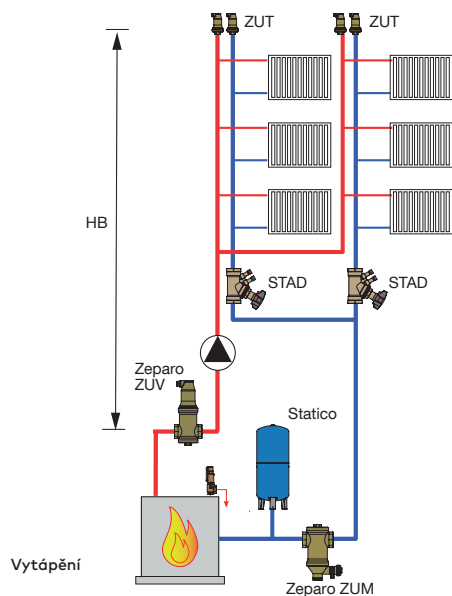



Zeparo ZT Turnable >

Nový separátor vzduchu a nečistot – flexibilní montáž díky konstrukci otočné až o 360°

> Zeparo ZTVI s izolací – separátor mikrobublin pro odvzdušnění

DN	ZTVI
20	303020-70501
25	303020-70601
32	303020-70701



> Zeparo ZTM s magnetem a izolací – separátor nečistot

DN	ZTMI
20	303041-70501
25	303041-70601
32	303041-70701



> Zeparo ZTKM s izolací – KOMBI řešení - separátor mikrobublin a nečistot

DN	ZTKMI
20	303051-80501
25	303051-80601
32	303051-80701



Naskenujte QR kód a podívejte se, jak Zeparo ZT Turnable funguje.

> Princip separace

Skupina separátorů Zeparo ZT je založena na různých principech, které zaručují jejich vysokou separační účinnost.

Zeparo Leakfree odvzdušňovací ventil

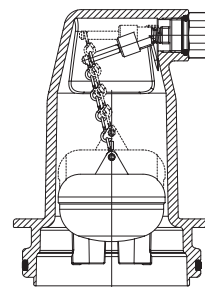

Přesné ventily

Plynulý odvzdušňovací mechanismus pro přesnou regulaci hladiny vody bez kolísání.

Chráněný odvzdušňovací otvor

S rozpoznatelným odvzdušněním. Extrémně spolehlivě, protože bubliny způsobí jen minimální pohyb plováku. I při zvýšení tlaku, 10krát vyšší hladině vody, nezasáhne voda odvzdušňovací mechanismus.

Speciální plovoucí konstrukce

Pro maximální stabilitu, minimální vibrace a optimální průchod plynových bublin. Flexibilní závěsný řetěz.

Zeparo Helistill Separator

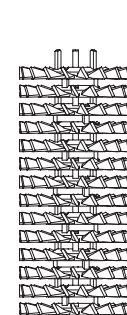

Helistill Separator

Optimální kombinace všech známých principů separace

- Snížená rychlost proudění
- Přepážka
- Odšťředivý efekt
- Sjednocení

U usměrňovačů uspořádaných do vzestupné šroubovice používá separátor optimální kombinaci různých separačních principů, což umožňuje, aby mikrobubliny stoupaly ve středovém sloupku.



Zeparo Cyclone › Separátor nečistot na principu cyklonového odkalování s tepelnou izolací s magnetem – nejúčinnější separátor na trhu!

› Technická specifikace

Jmenovitý tlak: PN10

Teploty: -10 až 110°C

Dimenze: DN 20–50

› Zeparo Cyclone

Typ	Připojení	Objednací č.
ZCD 20	R3/4"	789 7420
ZCD 25	R1"	789 7425
ZCD 32	R5/4"	789 7432
ZCD 40	R6/4"	789 7440
ZCD 50	R2"	789 7450



› Tepelná izolace s magnetem ZCHM

Typ	Dimenze	Objednací č.
ZCHM 20-25	DN 20-25	787 7425
ZCHM 32	DN 32	787 7432
ZCHM 40-50	DN 40-50	787 7450



Naskenujte QR kód a podívejte se, jak funguje Zeparo Cyclone.

› Cyklonový princip separace

Zeparo Cyclone je založen na různých principech, které zaručují jeho vysokou efektivitu:

- › Odstředivé síly – cyklon vytváří rotaci vody, což má za následek působení odstředivé síly na částice nečistot. Kombinace gravitační a odstředivé síly způsobí, že jsou částice nečistot zachyceny a nejsou proudem vody unášeny dále do soustavy. Ve srovnání s nízkou gravitací jsou odstředivé síly mnohem větší a jsou závislé na rychlosti proudění uvnitř separátoru.
- › Rozdíl v hustotě mezi částicemi vody a nečistotami (které mají vyšší hustotu) způsobuje, že jsou nečistoty udržovány na stěně tělesa separátoru Zeparo.
- › Cyklonový proud směrem dolů je vytvořen speciální vložkou, která vede čistý proud vody uvnitř a ven ze separátoru, zatímco jsou částice nečistot shromažďovány ve spodní sběrné komoře a vypouští se přes kulový kohout.

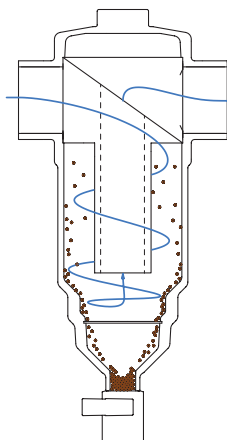

Zeparo G-Force › Separátor nečistot s cyklónovou technologií pro velké dimenze – vysoká účinnost a variabilita použití



› Technická specifikace

Jmenovitý tlak PS: 16 bar (25 bar na objednávku)

Teploty: -10 až 110°C

Dimenze: DN 65–300

› Zeparo G-Force přírubové

Typ	DN	Objednací č.
ZG 65	65	303041-11000
ZG 80	80	303041-11100
ZG 100	100	303041-11200
ZG 125	125	303041-11300
ZG 150	150	303041-11400
ZG 200	200	303041-11500
ZG 250	250	303041-11600
ZG 300	300	303041-11700

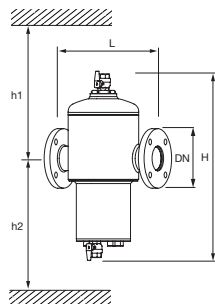

› Zeparo G-Force pro navaření

Typ	DN	Objednací č.
ZG 65 W	65	303041-21000
ZG 80 W	80	303041-21100
ZG 100 W	100	303041-21200
ZG 125 W	125	303041-21300
ZG 150 W	150	303041-21400
ZG 200 W	200	303041-21500
ZG 250 W	250	303041-21600
ZG 300 W	300	303041-21700

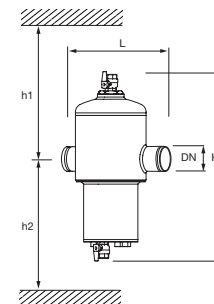

› Příslušenství

Zeparo G-Force Magnet ZGM

Nástavec pro uchycení magnetu. Pro dovybavení výstupního hrdla Zeparo G-Force.

Typ	Objednací č.
ZGM 65-100	303051-11000
ZGM 125-150	303051-11300
ZGM 200-300	303051-11500

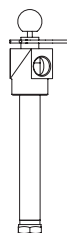

Zeparo ZUTX eXtra provedení s uzavíráním

Vnější závit. Svislá montáž.

Typ	Objednací č.
ZUTX 25	789 1325

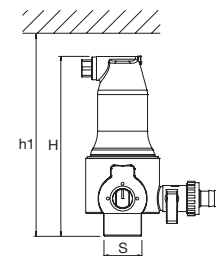



Zeparo G-Force › Separátor nečistot a mikrobublin s cyklónovou technologií pro velké dimenze – vysoká účinnost a variabilita použití

› Umístění

Princip cyklónu funguje nezávisle na montážní poloze. Separátor může být namontován ve vodorovné i svislé poloze.

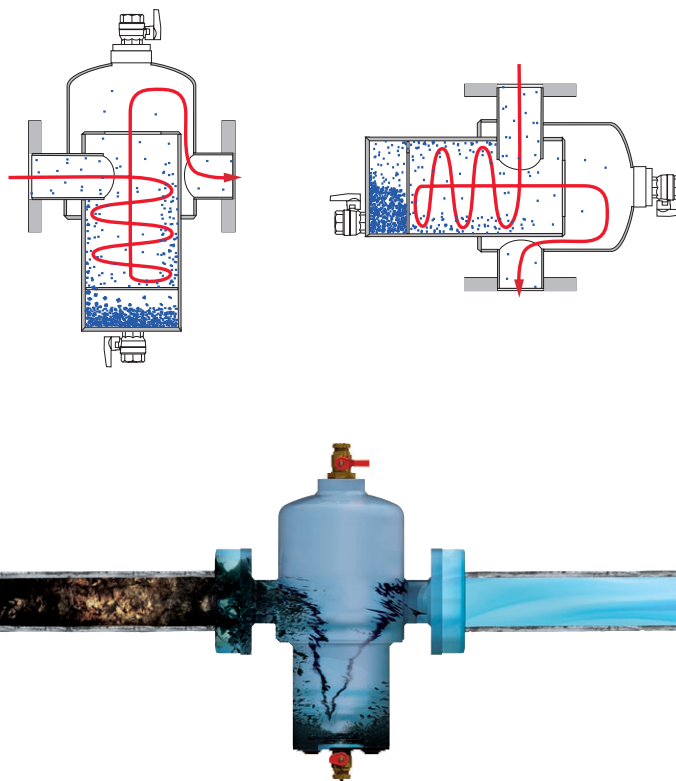
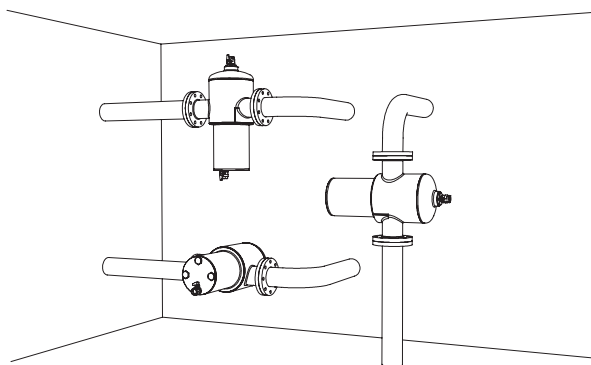

Zeparo ZIO

› Separátor nečistot, provedení
Omni ideální pro mikrobublínky nebo částice kalu



› Technická specifikace

Jmenovitý tlak PS: 10 bar / 16 bar - dle typu.

Teploty: -10 až 110°C

Dimenze: DN 50-150

› Zeparo ZIO DN 50-150 PN 10

Typ	DN	Objednací č.
ZIO 50 F	50	788 2050
ZIO 65 F	65	788 2065
ZIO 80 F	80	788 2080
ZIO 100 F	100	788 2100
ZIO 125 F	125	788 2125
ZIO 150 F	150	788 2150

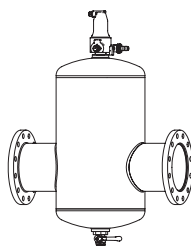

Separátor mikrobublín

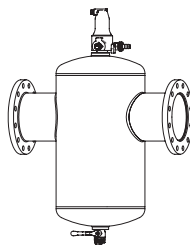

Separátor kalu

› Zeparo ZIO DN 200-300 PN 10

Typ	DN	Objednací č.
ZIO 200 F	200	303020-51500
ZIO 250 F	250	303020-51600
ZIO 300 F	300	303020-51700

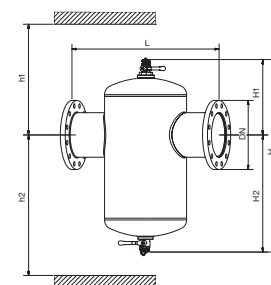

Verze PN 16 a PN 25, verze pro teplotu TS > 160°C
dimenze DN 350 600 jsou k dispozici na vyžádání.

› Příslušenství

Zeparo ZIMA

Příslušenství s magnetem. Pro dodatečnou montáž do všech typů Zeparo ZIO.

T-kus s magnetickou tyčí a jímkou. Ke zvýšení účinnosti zachytávání magnetitu. N

Typ	Objednací č.
ZIMA 50/100	303051-1000
ZIMA 125/200	303051-1001
ZIMA 250	303051-1002
ZIMA 300/350	303051-1003

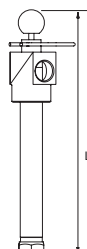

› Příslušenství

Zeparo ZHI

Teplná izolace pro Zeparo ZIO.
Vytápěcí soustavy.

Typ	Objednací č.
ZHI 50/65 ZIO	787 2065
ZHI 80/100 ZIO	787 2100
ZHI 125/150 ZIO	787 2150

Separátor kalu a mikrobublín

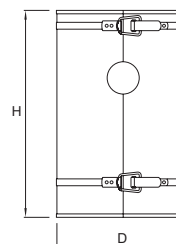

Vento > Odplyňovací zařízení



Vakuové odplyňovací zařízení podle principu vacusplit. Rozstříkovaním vody ve speciální vakuové nádobě se plyny beze zbytku odloučí od vody. Volitelně také s doplňováním. Zařízení je určeno k centrálnímu odplynění otopných, chladicích a solárních soustav a k minimalizaci koroze.

> Simply Vento a Vento Compact Connect

Typ	Objednací č.
Simply Vento bez doplňování vody V 2.1 S	303030-10400
Vento Compact Connect s doplňováním vody V 2.1 FE	303030-20400



> Vento Connect

Pro topné a solární soustavy a pro vodní chladicí soustavy.

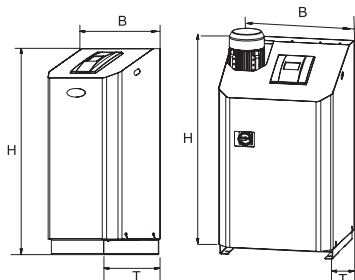

TexBox - Vento Connect vytápění

Vento V/VI .1 E Connect

Cyklonová vakuová odplyňovací jednotka. 1 čerpadlo a 2 solenoidy (Vento V), 1 solenoidový ventil a

1 motorický ventil (Vento VI), 1 cyklonová vakuová odplyňovací jednotka, připojení pro úpravu vody se solenoidem a vodoměrem, a ovládáním z BrainCube Connect.

Typ	B	H	T	m [kg]	PeI [kW]	VNd [m³]	SPL [dB(A)]	dpu [bar]	Objednací č.
10 bar (PS)									
V 4.1 E	500	920	530	38	0,75	300	~55*	1-2,5	812 1101
V 6.1 E	500	920	530	40	1,1	300	~55*	1,5-3,5	812 1102
V 8.1 E	500	920	530	41	1,4	300	~55*	2-4,5	812 1103
V 10.1 E	500	1300	530	57	1,7	300	~60*	3,5-6,5	812 1104
13 bar (PS)									
V 14.1 E	500	1300	530	67	1,7	300	~60*	5,5-10	812 1105
16 bar (PS)									
VI 19.1 E	570	1086	601	78	2,6	300	~60*	6,5-15,5	303031-60600
25 bar (PS)									
VI 25.1 E	570	1258	601	85	3,4	300	~60*	10,5-20,5	303031-60700



Statico › Expanzní nádoby s vakem



TECHNICKÁ SPECIFIKACE

- › Butylový vak
- › Záruka na vak i nádobu 5 let

› Provozní teploty +5/70°C při vyšších nebo nižších teplotách nutno nainstalovat mezilehlou nádobu



› Statico tvar disku

Typ	Objem	Připojení	3 bar	10 bar
SD 8	8	G 1/2"	7 101 000	7 103 000
SD 12	12	G 1/2"	7 101 001	7 103 001
SD 18	18	G 3/4"	7 101 002	7 103 002
SD 25	25	G 3/4"	7 101 003	7 103 003
SD 35	35	G 3/4"	7 101 004	7 103 004
SD 50	50	G 3/4"	7 101 005	7 103 005
SD 80	80	G 3/4"	7 101 006	7 103 006



› Statico válcové provedení

Typ	Objem	Připojení	3 bar	6 bar	10 bar
SU 140	140	G 3/4"	7 101 008	7 102 008	7 103 007
SU 200	200	G 3/4"	7 101 010	7 102 009	7 103 008
SU 300	300	G 3/4"	7 101 011	7 102 010	7 103 009
SU 400	400	G 3/4"	7 101 012	7 102 011	7 103 010
SU 500	500	G 3/4"	7 101 013	7 102 012	7 103 011
SU 600	600	G 3/4"	7 101 014	7 102 013	
SU 800	800	G 3/4"	7 101 015	7 102 014	

› Návod

Jak správně nastavit tlak plynu v expanzní nádobě?
strana 139

› Uzavírací kohout

	Typ	PS [bar]	L	m [kg]	S	SG	SW	Objednací č.
Uzavírací kohout DLV	DLV 15	16	117	0,7	Rp3/4	Rp1/2	G 3/4	535 1432
	DLV 20	16	92	0,6	Rp3/4	G 3/4	G 3/4	535 1434
	DLV 25	16	95	0,7	Rp 1	G 1	G 3/4	535 1436
Připojovací set DLV A	DLV 20 A	16	128	0,8	Rp3/4	Rp3/4	G 3/4	746 2000

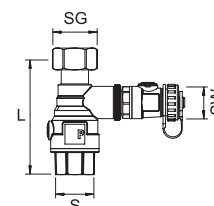

DLV 20

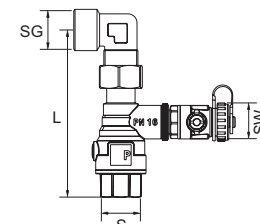

DLV 20 A

Statico › Expanzní nádoby s vakem



› Rychlý výběr expanzní nádoby

PSV ... otevírací přetlak pojistného ventilu

PO ... tlak vzduchu v nádobě (prázdná nádoba bez vody)

HST ... výška mezi nejvyšším místem soustavy a místem napojení EN *

90/70 ... teplotní spád soustavy



Naskenujte QR kód
a podívejte se, jak
obrovskému tlaku dokáže
butylový vak odolat!

Rychlý výběr TAZ ≤ 100°C

Q [kW]	PSV 2,5 bar			PSV 3,0 bar			PSV 3,0 bar		
	PO 1,0 bar			PO 1,0 bar			PO 1,5 bar		
	HST ≤ 7 m			HST ≤ 7 m			HST ≤ 12 m		
	Článek. OT	Desková OT		Článek. OT	Desková OT		Článek. OT	Desková OT	
	90 70	90 70	70 50	90 70	90 70	70 50	90 70	90 70	70 50
	Jmenovitý objem VN [litr]			Jmenovitý objem VN [litr]			Jmenovitý objem VN [litr]		
10	25	18	12	18	12	12	25	18	18
15	35	18	18	25	18	18	35	25	25
20	35	25	25	35	18	18	50	35	25
25	50	35	35	35	25	25	50	35	35
30	80	35	35	50	35	25	80	50	50
40	80	50	50	80	35	35	80	80	50
50	120	80	50	80	50	50	120	80	80
60	120	80	80	80	80	50	120	80	80
70	120	80	80	120	80	80	140	120	80
80	140	120	80	120	80	80	180	120	120
90	180	120	120	120	80	80	180	120	120
100	180	120	120	140	120	80	200	140	120
130	300	140	140	180	120	120	300	180	180
150	300	180	180	200	140	120	300	200	180

* Pokud je expanzní nádoba nejvyšším místem v soustavě, bere se v úvahu výška 5 m.



Simply Compresso › Zařízení pro udržování tlaku pomocí kompresorů

› Technická specifikace

Pro soustavy vytápění do 400 kW a soustavy chlazení do 600 kW Simply Compresso je přesné zařízení na udržování tlaku pomocí kompresoru s integrovanou expanzní nádobou pro otopné, solární a chladicí soustavy. Vhodné zejména v situacích, kde je požadavek na kompaktní řešení s jednoduchou montáží a přesnou regulací tlaku. Simply Compresso je ideálním řešením pro soustavy vytápění do 400 kW s pojistným ventilem 3 bar. Nový ovládací panel BrainCube Connect dovoluje novou úroveň připojení, umožňující komunikaci se systémem MaR, dalšími BrainCube stejně jako dálkové ovládání systému udržování tlaku prostřednictvím aktuálního zobrazení.

› Provedení

Typ	Provedení	Objem [l]	Objednávací č.
C 2.1-80 S	Přesné udržování tlaku ± 0.1 bar, funkce ECO-noční režim. 1 kompresor, 1 odfukový ventil, 1 primární nádoba.	80	30102141001
C 2.1-80-SWM	Přesné udržování tlaku ± 0.1 bar, funkce ECO-noční režim. 1 kompresor, 1 odfukový ventil, 1 primární nádoba. 1 vodoměr a 1 solenoid ventil pro doplňování vody.	80	30102141002



› Příklad instalace

Pro soustavy vytápění s doplňováním vody

- Simply Compresso C 2.1-80 SWM
 - Přípojka vody, $p_w \geq p_0 + 1,7$ bar, (max. 10 bar)
- Zeparo G-Force** cyklónový separátor nečistot s magnetem ZGM ve zpátečce.
Zeparo ZUT automatický odvzdušňovací ventil pro napouštění a vypouštění soustavy.

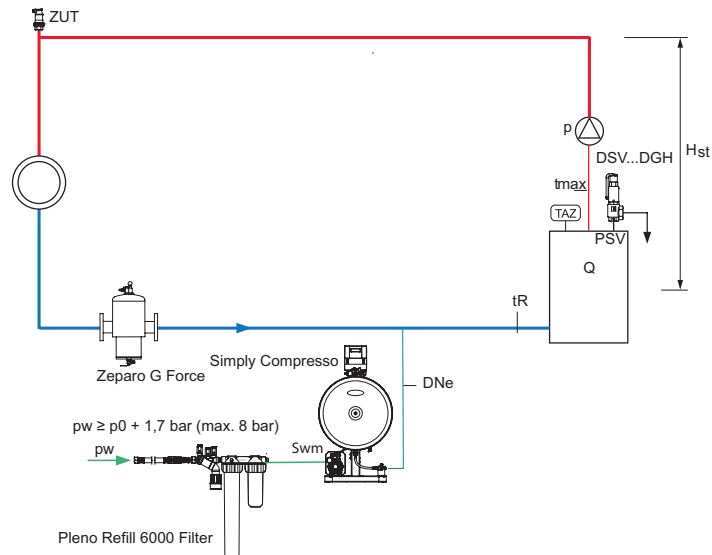

Zeparo ZT Turnable



Separátor vzduchu a nečistot

montáž do svislého nebo vodorovného potrubí díky možnosti otáčení o 360°

NOVINKA

Efektivně odstraňte vzduch a nečistoty ze soustavy vytápění pomocí Zeparo ZT Turnable

Zeparo ZTM



360°

Zeparo ZTV



360°

Zeparo ZTKM



360°

[Lepší ochrana
Méně problémů]



Naskenujte QR kód
a podívejte se na video



Rady a návody



Úprava E-Z ventilu při
záměně přívodu a zpátečky
STRANA 128

Záměna potrubí přívodu
a zpátečky u standardních
otopných těles
STRANA 128

Záměna potrubí přívodu
a zpátečky u deskových
otopných těles se
spodním připojením
STRANA 129–130

Termostatické hlavice
K, VK a WK – Blokování
teplot vnějšími zářkami
STRANA 131

Termostatické HALO-B –
Nastavení teploty na hlavici
se zabezpečením
STRANA 131

Termostatické hlavice K, VK a WK
– Skryté omezení nebo zablokování
určitého rozsahu teplot
STRANA 132–134

Termostatické hlavice K, VK –
Základní nastavení
STRANA 135

Termostatické hlavice K s ochranou
proti odcizení – Montáž a demontáž
STRANA 136

Termostatické HALO-B –
Montáž s demontáž
STRANA 137–138

Expanzní nádoby Statico – Správné
nastavení tlaku plynu v expanzní nádobě
STRANA 139

› Úprava E-Z ventilu při záměně přívodu a zpátečky

Otočit plastový rozdělovač pod ponornou trubkou o 180°. Teplejší voda z přívodu musí vždy proudit do ponorné trubky.

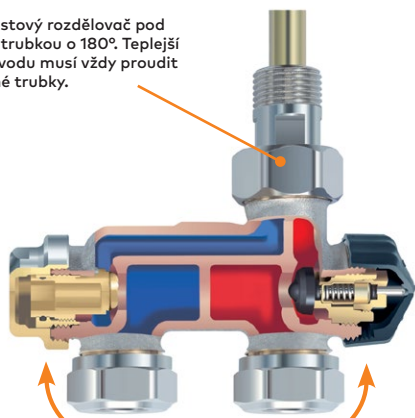

Vzájemně zaměnit ventilovou vložku a uzavírací šroubení

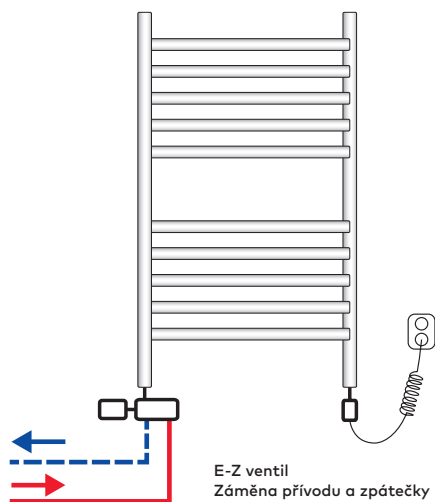

› Záměna potrubí přívodu a zpátečky u standardních otopných těles

Při obráceném toku přes termostatický ventil dochází ke klepání kuželky o sedlo ventilu, podobné úderům kladiva.

V těchto případech je nutné opravit potrubí nebo provést výměnu ventilu za speciální provedení pro opačný směr toku.

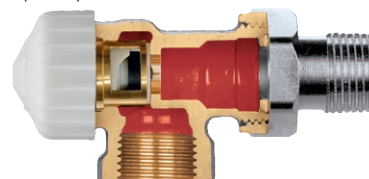

Ventil s obráceným směrem toku s plynulým přesným nastavením (V-exact II)

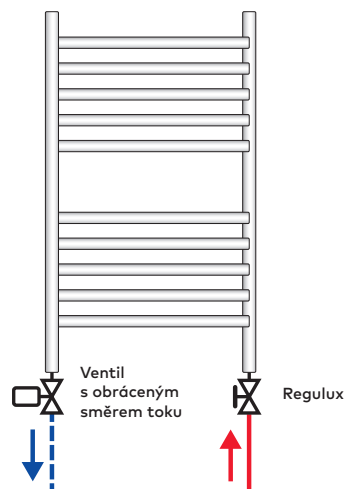
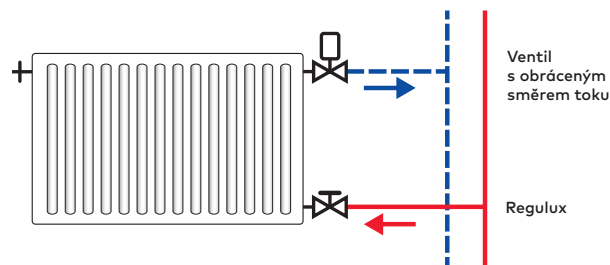



› MULTILUX

- Záměna potrubí přívodu a zpátečky pro tělesa se středovým připojením

Multilux má speciální kuželku, u které lze do diferenčního tlaku 20 kPa otočit směr proudění bez vlivu na funkčnost a hluk

Při záměně přívodu za zpátečku lze také vyměnit ventilovou vložku za kuželku uzavíracího šroubení

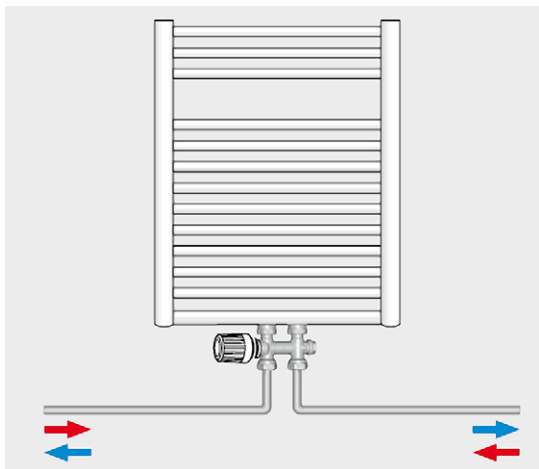

› MULTILUX

- Záměna potrubí přívodu a zpátečky pro tělesa se středovým připojením

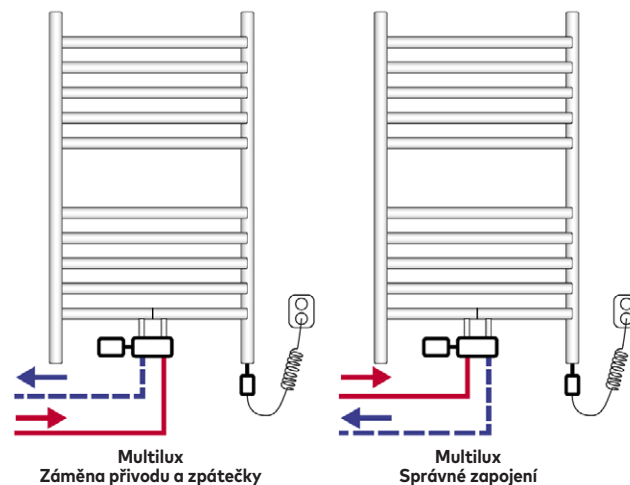

LEVÉ I PRAVÉ PROVEDENÍ

ŠROUBENÍ I KUŽELKA JSOU ZAMĚNITELNÉ

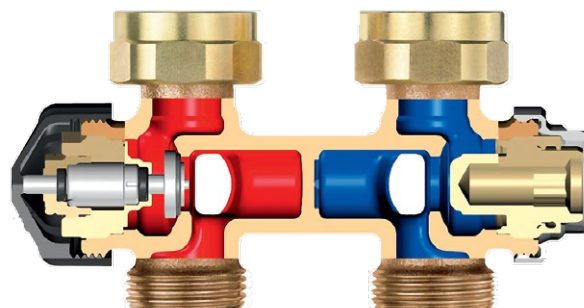

› Radiátorové ventily Pro obrácený směr toku

Při záměně přívodního potrubí za zpátečku (při klepavém hluku ventilu)

Provedení – s automatickým omezením průtoku (Eclipse)

Rohové

DN	Průtok [l/h]	Objednací č.
10 (3/8")	10–150	9113-01.000
15 (1/2")	10–150	9113-02.000

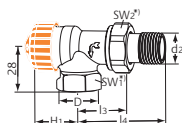

Přímé

DN	Průtok [l/h]	Objednací č.
10 (3/8")	10–150	9114-01.000
15 (1/2")	10–150	9114-02.000

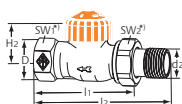

Provedení – s plynulým přesným nastavením (V-exact II)

Rohové

DN	Kvs	Objednací č.
10 (3/8")	0,86	9103-01.000
15 (1/2")	0,86	9103-02.000

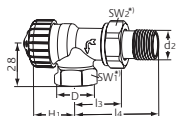

Přímé

DN	Kvs	Objednací č.
10 (3/8")	0,86	9104-01.000
15 (1/2")	0,86	9104-02.000

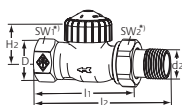

› Záměna potrubí přívodu a zpátečky u deskových otopných těles se spodním připojením

Přívod a zpátečku lze zaměnit pomocí křížového kusu.

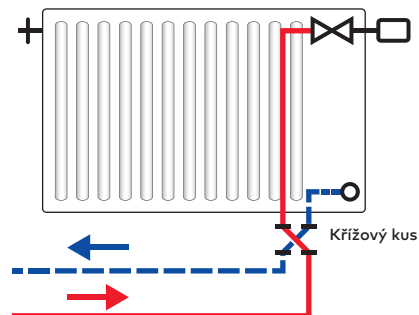

› Křížový kus

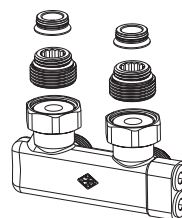

Křížový kus rohový

Při záměně přívodního a vratného potrubí. Připojení pro R1/2" a G3/4", plošně těsnící, s uzavíráním, pro dvoutrubkové soustavy s oddělenými kanály. Poniklovaná mosaz.

	Objednací č.
G3/4" / R1/2"	0541-50.000

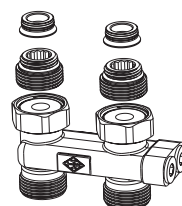

Křížový kus přímý

Při záměně přívodního a vratného potrubí. Připojení pro R1/2" a G3/4", plošně těsnící, s uzavíráním, pro dvoutrubkové soustavy s oddělenými kanály. Poniklovaná mosaz.

	Objednací č.
G3/4" / R1/2"	0542-50.000



› Termostatické hlavice K, VK a WK Blokování teplot vnějšími zarážkami

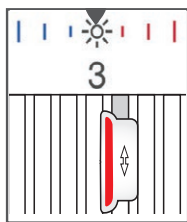

Blokace max. teploty
(např. 3–20°C)

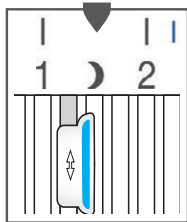

Blokace min. teploty
(např. 14°C)

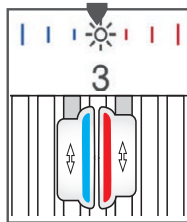

Blokace nastavené
teploty
(např. 3–20°C)

› Termostatická hlavice HALO-B Nastavení teploty na hlavici se zabezpečením

- › Malým šroubovákem vypáčit uzávěrací zátku (obr. 1).
- › Volným otvorem lze potom pomocí nastavovacího klíče (obj. č. 2500-00.253) nebo univerzálním klíčem*) (obj. č. 0530-01.433) nastavit teplotu v rozmezí 8°C až 26 °C (obr. 2).
- › Číslice odpovídající nastavené hodnotě lze odečíst v okénku, číslice 3 odpovídá teplotě asi 20 °C. Rozdíl mezi sousedními číslicemi činí cca 3 °C.
- › Uzávěrací zátka se poté zatlačí na původní místo až na doraz.

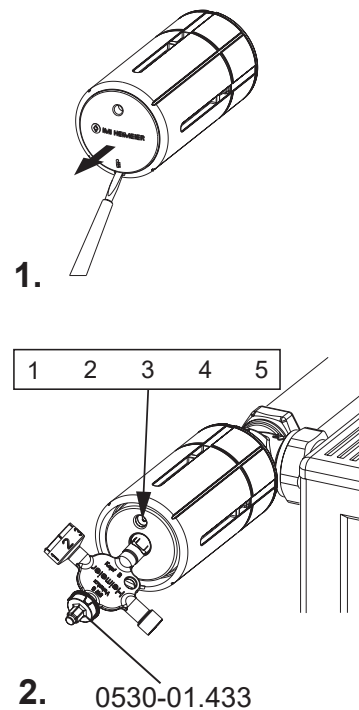



› Termostatické hlavice K, VK a WK Omezení maximální teploty

Termostatická hlavice se dodává se dvěma zarážkami umístěnými pod krytem hlavice. Z výroby jsou umístěny napravo od číslice 5 a nalevo od značky ❄️. Pomocí těchto zarážek lze provést skryté omezení nebo zablokování požadované teploty. Předtím je třeba vyjmout vnější omezovací zarážky, které jsou přístupné uživateli.



Naskenujte QR kód a podívejte se na videonávod.

Postup

Příklad:

Požadujete nastavit maximální teplotu na hlavici na 20°C, to odpovídá značce 3.

- › Zasuňte stahovací přípravek (obj. č. 6000-00.138) mezi spodní část hlavice a krytku. Mírně pootočte hlavici směrem doprava, až se krytka uvolní. Uslyšíte cvaknutí. (obr. 1).
- › **Důležité!** Nastavte hlavici na značku odpovídající požadované teplotě, která má být omezena, v tomto případě na pozici č. 3 = 20°C, a sejměte krytku hlavice. Po sejmutí krytky neotáčejte teplotním čidlem!
- › Potom pomocí stahovacího přípravku (obj. číslo 6000-00.138) nebo jiného vhodného nástroje vysuňte zarážku, která je napravo od číslice 5, a vyjměte ji (obr. 2).
- › Potom zarážku zasuňte na 2. pozici napravo od číslice 3, až zaklapne (obr. 3).
- › Nasadte kryt se stupnicí tak, aby nastavovací šipka byla na číslici 3, a kryt se stupnicí zatlačte dozadu, až zacvakne (obr. 4).
- › Nyní lze nastavit termostatickou hlavici až do maximální pozice č. 3.

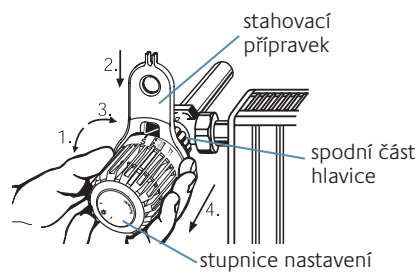

Obr. 1

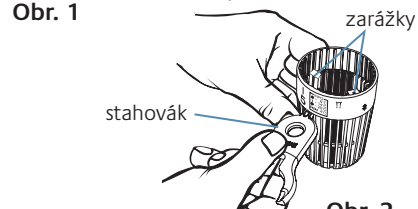

Obr. 2

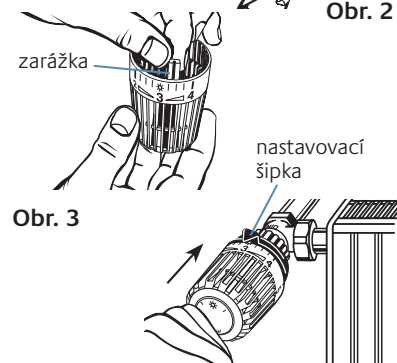

Obr. 3



Obr. 4



› Termostatické hlavice K, VK a WK Omezení minimální teploty

Postup

Příklad:

Požadujete nastavit minimální teplotu na hodnotu 14°C, to odpovídá symbolu měsíce ☾.

- › Zasuňte stahovací přípravek (obj. č. 6000-00.138) mezi spodní část hlavice a krytku. Mírně pootočte hlavici směrem doprava, až se krytka uvolní. Uslyšíte cvaknutí. (obr. 5).
- › **Důležité!** Nastavte hlavici na značku odpovídající požadované teplotě, která má být omezena, v tomto případě na symbol měsíce, a sejměte krytku hlavice. Po sejmutí krytky neotáčejte teplotním čidlem!
- › Potom pomocí stahovacího přípravku (obj. číslo 6000-00.138) nebo jiného vhodného nástroje vysuňte nahoru zarážku, která je nalevo od značky ❄ nastavení ochrany před zamrznutím, a vyjměte ji (obr. 6).
- › Potom zarážku zasuňte na 2. pozici nalevo od symbolu měsíce a zasuňte ji, až zacvakne (obr. 7).
- › Nasadte kryt se stupnicí tak, aby nastavovací šipka byla na symbolu měsíce, a krytku zatlačte dozadu, až zacvakne. (obr. 8).
- › Nyní lze otáčet hlavici až do minimální pozice odpovídající symbolu měsíce, t.j. cca 14°C. Nastavení na hodnoty ležící za symbolem měsíce nyní již nelze provést.

Kombinované omezení horní a spodní meze rozsahu teploty

- › Kombinované omezení horní a spodní meze rozsahu teploty lze provést v jednom pracovním kroku. Přitom je třeba, před sejmutím krytu se stupnicí, nastavit termostatickou hlavici na požadovanou horní nebo spodní teplotu. Po provedeném omezení se krytka se stupnicí při stejném nastavení opět nasadí.

Pokud potřebujete nastavit hlavici do původního továrního nastavení, postupujte podle návodu (**strana 135**).

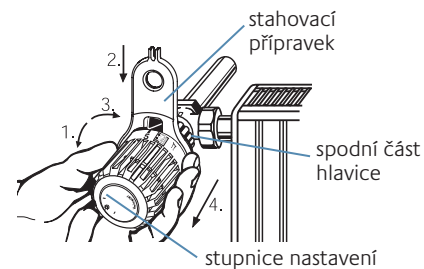

Obr. 5



Obr. 6

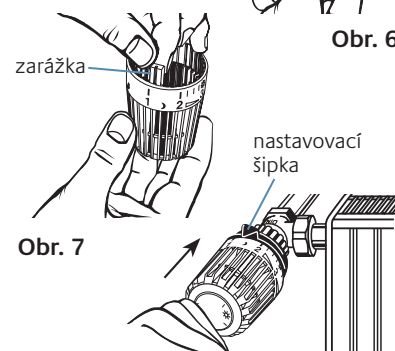

Obr. 7

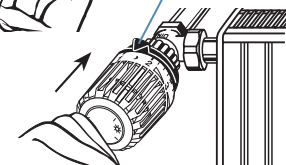

Obr. 8



› Termostatické hlavice K, VK a WK Zablokování teploty

Postup

Příklad:

Požadujete na termostatické hlavici zablokovat teplotu 20°C, to odpovídá značce 3.

- › Potom se zasune stahovací přípravek (obj. č. 6000-00.138) mezi spodní část hlavice a krytku. Mírně pootočí hlavici směrem doprava až se krytka uvolní – slyšitelné cvaknutí (obr. 1).
- › **Důležité!** Nastavte hlavici na značku odpovídající požadované teplotě, která má být zablokována, v tomto případě na pozici č. 3, a sejměte krytku hlavice. Po sejmutí krytky neotáčejte teplotním čidlem!
- › Potom pomocí stahovacího přípravku (obj. číslo 6000-00.138) nebo jiného vhodného nástroje vysuňte obě zarážky: napravo od číslice 5 a nalevo od značky ❄️, nastavení ochrany před zamrznutím, a vyjměte je (obr. 2).
- › Potom zasuňte jednu zarážku do 2. drážky nalevo vedle číslice 3 a druhou do druhé drážky napravo vedle číslice 3 a zasuňte, až zacvaknou.
- › Kryt se stupnicí potom opět nasadte tak, aby nastavovací šipka byla na číslici 3, a kryt zatlačte silně dozadu až do zacvaknutí (obr. 4).
- › Termostatická hlavice je nyní zablokována na teplotě 20°C a nelze jí nastavit na jinou pozici.

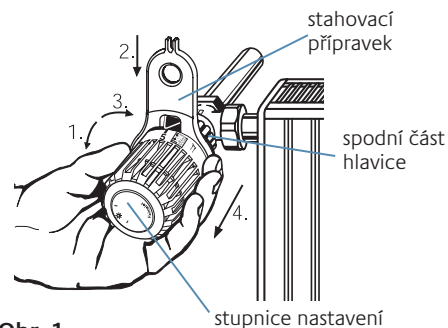

Obr. 1

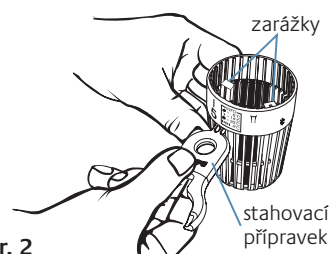

Obr. 2

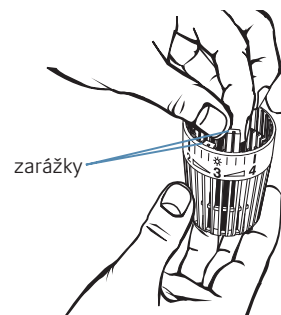

Obr. 3

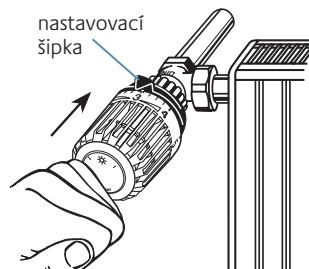

Obr. 4



› Termostatické hlavice K, VK Základní nastavení odpovídající továrnímu nastavení

Pokud došlo k neodborné manipulaci s teplotním čidlem hlavice mohlo se stát, že nastavení teplot neodpovídá údajům na krytce hlavice. V tomto případě doporučujeme provést základní nastavení.

- › Zasuňte stahovací přípravek (obj. č. 6000-00.138) mezi spodní část hlavice a krytku. Mírným pootočením krytky směrem doprava krytku uvolněte a sejměte ji (obr. 1).
- › Skryté omezení nebo zablokování, omezovací zarážky a jejich funkce je vysvětlena na předchozích stranách.
- › Nasadte teplotní čidlo včetně uchycení na spodní díl hlavice tak, aby cejchovací zářez a nastavovací šipka byly nastaveny proti sobě (obr. 2), a potom s lehkým přitlačením zašroubujte čidlo ve směru otáčení hodinových ručiček až na doraz.
- › Potom otáčejte čidlem proti směru otáčení hodinových ručiček, dokud cejchovací zářez neukazuje na označení šipky na spodním dílu hlavice (obr. 3).
- › Nasadte krytku hlavice tak, aby číslice 3 byla proti nastavovací šipce. Silně zatlačte na kryt se stupnicí, až zacvakne (obr. 4).

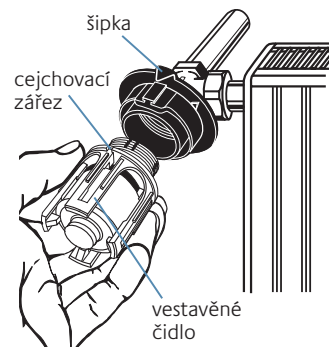

Obr. 2

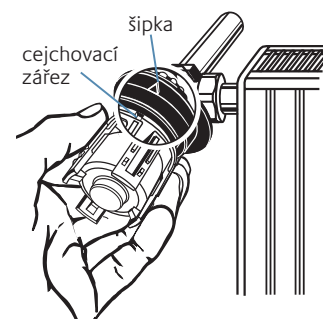

Obr. 3

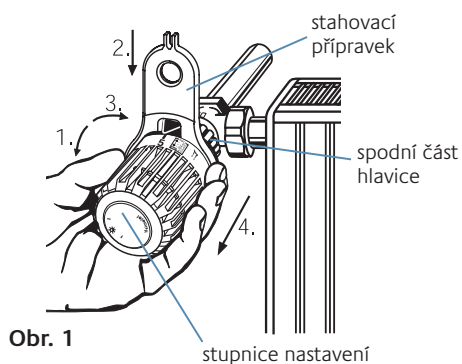

Obr. 1

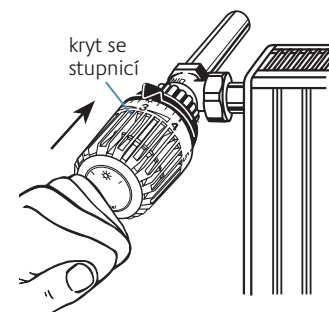

Obr. 4



› Termostatické hlavice K s ochranou proti odcizení

Montáž a demontáž

Termostatické hlavice K se zabezpečením se používají k regulaci teploty v jednotlivých místnostech ve veřejných budovách, školách apod., kde je riziko, že hlavice budou zcizeny. K dispozici jsou dva různé způsoby ochrany: ochrana proti zcizení pomocí dvou šroubků (hlavici lze po demontáži opět použít) a ochrana proti odcizení pomocí zabezpečovacího kroužku (pro další použití hlavice je po demontáži nutná výměna zabezpečovacího kroužku).

Ochrana proti odcizení pomocí zabezpečovacího kroužku

- › Odšroubujte ochrannou krytku z radiátorového ventilu.
- › Před montáží zkontrolujte, zda je termostatická hlavice nastavena na číslici 5.
- › Nasadte termostatickou hlavici na radiátorový ventil, zašroubujte matici a pevně ji dotáhněte kleštěmi s pryžovými čelistmi. Dbejte na to, aby byla nastavovací šipka na horní straně.
- › Nastavte hlavici na požadovanou teplotu.
- › Po úspěšném namontování, odstraňte ze zabezpečovacího kroužku drátek šroubovákem ve směru šipky (obr. 1).
- › Zabezpečovacím kroužkem lze nyní libovolně otáčet bez toho, že by se uvolnila rýhovaná matice umístěná pod kroužkem.

Demontáž termostatické matice je nyní možná jen po zničení bezpečnostního prvku (zabezpečovacího kroužku a rýhované matice) např. pomocí velkých kleští.

- › Potom se zničený bezpečnostní kroužek opatrně šroubovákem z radiátorového ventilu odstraní a nahradí se novým kroužkem (obj. č. 6020-00.347), který se jednoduše natlačí na spodní díl hlavice.
- › Termostatická hlavice je potom opět plně funkční a může se znovu namontovat.

Ochrana před odcizením pomocí dvou šroubků

- › Odšroubujte ochrannou krytku z radiátorového ventilu.
- › Před montáží zkontrolujte, zda je termostatická hlavice nastavena na číslici 5.
- › Nasadte termostatickou hlavici na radiátorový ventil, zašroubujte matici a pevně ji dotáhněte kleštěmi s pryžovými čelistmi.
- › Dbejte na to, aby byla nastavovací šipka na horní straně.
- › Hlavici zabezpečte proti zcizení utažením dvou šroubků v rýhované matici pomocí inbusového klíče 2 mm (obr. 2).
- › Nastavte hlavici na požadovanou teplotu.

Demontáž termostatické hlavice je následně možná pouze po uvolnění zabezpečovacích šroubků pomocí šestihraného nástrčného klíče SW 2.

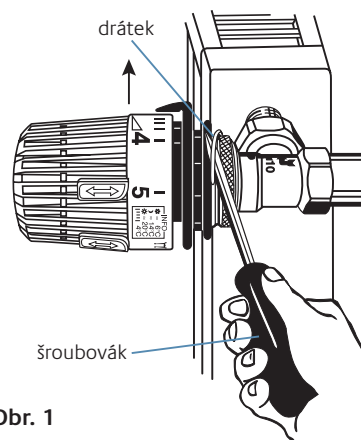

Obr. 1

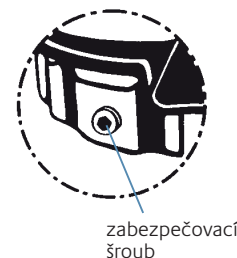

Obr. 2



› Termostatické HALO-B

Montáž a demontáž

Termostatická hlavice B je určena k regulaci teploty v jednotlivých místnostech ve veřejných budovách, školách a pod., kde se pohybuje mnoho lidí. Hlavici lze na ventilu otáčet o 360°, aniž by se změnila teplota. Hlavice je schopna odolat zatížení 100 kg.

Montáž termostatické HALO-B

- › Odšroubovat ochrannou krytku od radiátorového ventilu. Malým šroubovákem vypáčíte uzavírací zátku na hlavici (obr. 1).
- › Nyní tímto otvorem na termostatické hlavici a pomocí klíče pro nastavení (obj. č. 2500-00.253) nebo pomocí univerzálního klíče*) (obj. č. 0530-01.433) otevřete hlavici otáčením směrem doleva až na doraz. Otáčením doprava našroubujte termostatickou hlavici na radiátorový ventil (ventilovou vložku). Otáčejte ruční krytkou přes znatelný odpor dál, až se boční otvor bude krýt s jedním ze dvou označovacích zářezů na upevňovací matici. Uspořádání zabezpečovacích šroubů v upevňovací matici je identické s označovacími zářezy (obr. 3).
- › Termostatickou hlavici se zasunutým šestihřanným klíčem SW 2 (obj. č. 6040-02.256) pevně dotáhněte (obr. 4). Utáhněte zabezpečovací šrouby v upevňovací matici pomocí šestihřanného klíče SW 2 až na doraz. Ruční krytkou nyní lze libovolně otáčet, aniž by se tím změnila nastavená hodnota (obr. 5)
- › Aby bylo možné nastavené hodnoty na ruční krytce lépe odečítat, natočte krytku tak, aby okénko s nastavenou číslicí bylo obráceno směrem vzhůru (obr. 6).

Demontáž termostatické HALO-B

Při eventuální demontáži termostatické hlavice otáčejte ruční ochrannou krytkou, až se nastaví boční otvor na jeden ze dvou zářezů upevňující matice (obr. 3).

- › Zabezpečovací šrouby uvolněte pomocí šestihřanného klíče (obj. číslo 6040-02.256).
- › Otáčejte termostatickou hlavici se zasunutým šestihřanným klíčem směrem doleva, až se hlavice vyšroubuje (obr. 4).



Naskenujte QR kód a podívejte se na videonávod.



› Termostatické HALO-B Nastavení teploty

Hodnoty nastavení na termostatické hlavici odpovídají přibližně těmto teplotám:

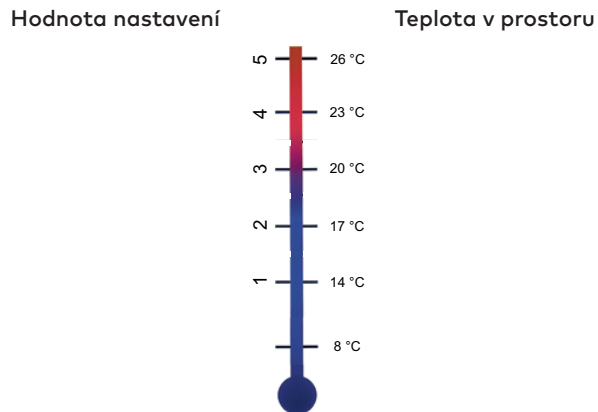

Doporučené teploty

Malým šroubovákem vyjměte krytku z čela hlavice (1).

Nastavte požadovanou teplotu v rozsahu 8°C až 26°C pomocí seřizovacího klíče (obj. č. 0530-01.433) zasunutého do otvoru po vyjmutí krytky (2).

Zavést univerzální klíč do středního otvoru a otočit, než se zasmekne. Poté provést nastavení požadované hodnoty otáčením.

Příslušná čísla nastavené teploty se ukazují v průhledítku. Číselné označení 3 odpovídá pokojové teplotě cca 20°C. Rozdíl teploty mezi jednotlivými čísly jsou 3°C.

Uzavírací krytku opět zamáčkněte, až dojde k jejímu zajištění.

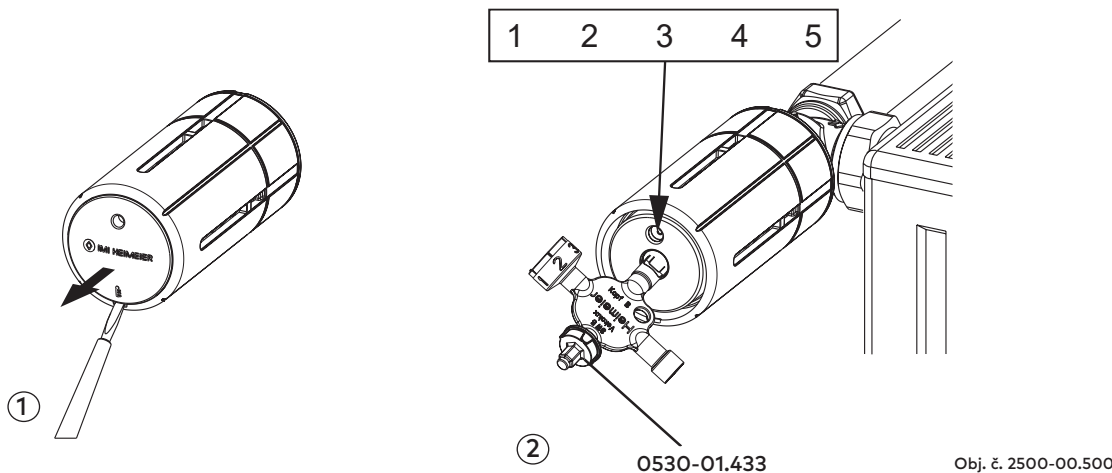

*) Alternativa k nastavovacímu klíči obj. č. 2500-00.253 pro nastavení teploty na hlavici B. Také pro nastavení přípojovacího šroubení Vekolux, radiátorových ventilů V-exact do konce roku 2011/ F-exact, pro radiátorové šroubení Regulux N a pro odvězdušňovací ventily otopných těles.



› Expanzní nádoby Statico Správné nastavení tlaku plynu v expanzní nádobě

Příklad:

Výška mezi napojením exp. nádoby a nejvyšším místem soustavy je 10 m, to odpovídá přetlaku 1 bar.

Řešení:

Norma ČSN EN 12828 požaduje, aby byl přetlak v nejvyšším místě soustavy minimálně 0,2 bar (odpovídá výšce vodního sloupce 2 m).

K výšce soustavy připočteme další 2 m:

$$10 + 2 = 12 \text{ m}$$

12 m odpovídá tlaku 1,2 bar.

Na vzduchové straně nádoby je nutné nastavit tlak plynu 1,2 bar. Z výroby jsou nádoby většinou natlakovány na vyšší tlak.

Pokud je expanzní nádoba nejvyšším místem soustavy, např. u jednopodlažních rodinných domů nebo v podstřešních kotelnách, musí být minimální tlak plynu v nádobě 0,5 bar.

Přetlak ve vytápěcí soustavě za studena je vždy o 0,3 bar větší než tlak plynu v expanzní nádobě. V našem případě 1,5 bar.

Největší přetlak v soustavě je daný otevíracím přetlakem pojistného ventilu dle nejslabšího článku soustavy, zpravidla zdroje tepla. Při správně nadimenzované a nastavené expanzní nádobě by za jmenovitých provozních podmínek soustavy nemělo dojít k otevření pojistného ventilu. Max. provozní tlak by měl být o 0,5 bar menší, než je otevírací přetlak pojistného ventilu. Máme-li např. pojistný ventil nastavený na 3 bary, bude největší provozní přetlak v soustavě $3 - 0,5 = 2,5$ bar.

Minimální tlak v soustavě odpovídá tlaku plynu v expanzní nádobě. Pokud poklesne pod tuto hodnotu, není expanzní nádoba již schopna udržovat tlak, protože v ní není voda. Soustavu je nutno opět doplnit na hodnotu o 0,3 baru větší než je tlak plynu v expanzní nádobě.

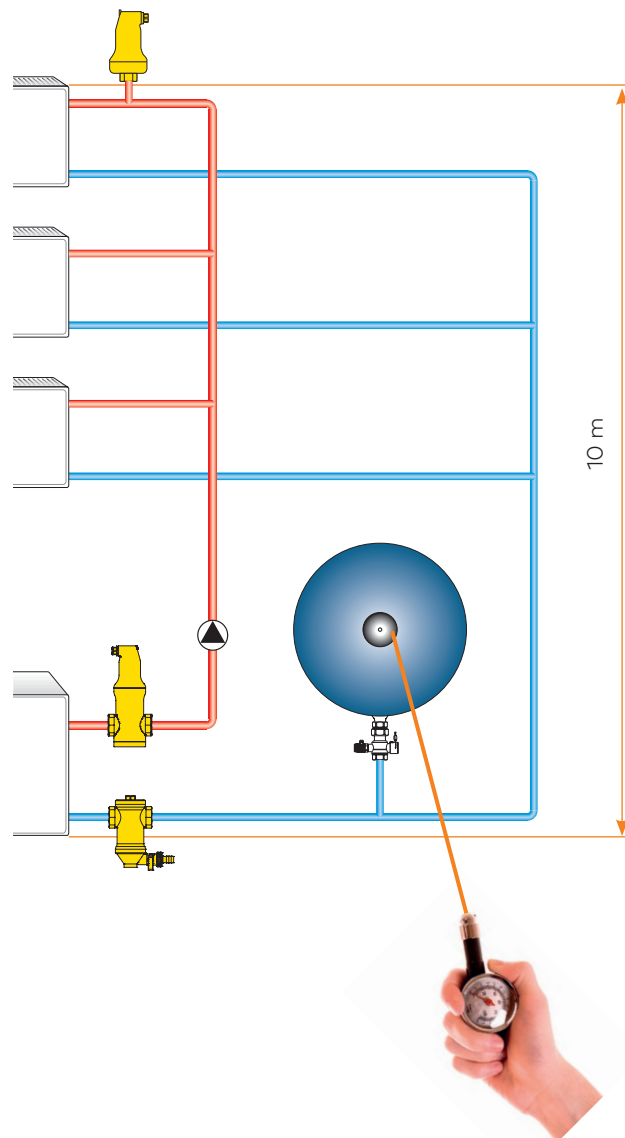

Obchodní oddělení CZ:

Ing. Pavel Martinásek

obchodní zástupce pro Moravu
mob.: +420 731 603 495
pavel.martinasek@imiplc.com

Libor Černý

obchodní zástupce pro Prahu,
Pardubický, Jihočeský kraj, kraj
Vysočinu a část Středočeského kraje
mob.: +420 734 797 315
libor.cerny@imiplc.com

Štěpán Drahota, DiS.

obchodní zástupce pro Prahu,
Plzeňský, Karlovarský, Ústecký,
Liberecký, Královéhradecký kraj
a část kraje Středočeského
mob.: +420 603 214 120
stepan.drahota@imiplc.com

Reklamacce a servis expanzních zařízení IMI PNEUMATEX:

Filip Paroulek

vedoucí servisu
mob.: 777 484 690
servis.cz@imi-hydronic.com
filip.paroulek@imiplc.com



Technické oddělení CZ:

Ing. Michal Klitsch

technický poradce pro Čechy kromě kraje Vysočiny
a části Pardubického kraje
mob.: +420 731 450 606
michal.klitsch@imiplc.com

Vlastimil Brož

technický poradce pro Moravu, kraj Vysočinu a část
Pardubického kraje
mob.: +420 737 235 854
vlastimil.broz@imiplc.com



Obchodno-technické oddelenie SK:

Ing. Ján Slivka

obchodný zástupca pre Slovensku republiku
mob.: +421 907 795 766
jan.slivka@imiplc.com

Ing. Branislav Striežovský

technický poradca pre Slovensku republiku
mob.: +421 905 949 791
branislav.striezovsky@imiplc.com



IMI Hydronic Engineering

CTPark Humpolec 1573
396 01 Humpolec
Česká republika
Tel.: +420 565 533 602

info.cz@imi-hydronic.com
www.imi-hydronic.com/cs